

## ***Løvblæser EB430D***

---

**DK Betjeningsvejledning**

## Indholdsfortegnelse

Symboler på betjeningsvejledningen .....	2
Symboler på Løvblæseren .....	2
Sikkerhedsinstruktioner .....	3
Tekniske specifikationer .....	7
Oversigt over hoveddele .....	7
Brugsvejledning .....	8
Vedligeholdelse og pleje .....	10
Bortskaffelsesinformation .....	11
Garanti .....	11
CE-Overensstemmelseserklæring ... ..	12

## Symboler anvendt i betjeningsvejledningen

---



**ADVARSEL!**

Betyder forestående fare. Manglende overholdelse af denne advarsel kan medføre død eller meget alvorlige skader.



**FORSIGTIG!**

Betyder en mulig farlig situation. Manglende overholdelse af denne advarsel kan medføre skader på ejendom.



**BEMÆRK**

Betyder anvendelsestips eller vigtig information.

## Symboler på løvblæseren

---



Generel sikkerhedsadvarsel!



Læs betjeningsvejledningen igennem, før du starter løvblæseren.



Brug personlige værnemidler som beskyttelsesbriller, høreværn og hjelm.



Udsæt ikke redskabet for regn.



Hold omkringstående på sikker afstand af arbejdsområdet.

Op- og udslyngede genstande kan kastes tilbage og forårsage alvorlige skader.



Rør ikke blæserhjulet, mens redskabet er i funktion.



Bortskaffelsesinformation



Jævnstrøm

## Sikkerhedsinstruktioner

---



**ADVARSEL!**

*Før redskabet tages i brug, så læs og følg:*

*denne betjeningsvejledning,*

*brugervejledning for tilhørende/leverede tilbehørsdele (oplader, batteri),*

*aktuelt gældende regler for forebyggelse af ulykker.*

### Bruger

Dette haveredskab bør ikke anvendes af personer (herunder børn) med fysiske eller mentale handicaps, eller manglende erfaring og viden om brugen, med mindre det sker under opsyn, eller de får vejledning i brugen af redskabet af en person, der er ansvarlig for deres sikkerhed.

Lad aldrig børn eller personer, der er ubekendt med disse instruktioner, anvende redskabet. Hold børn under opsyn. Det vil sikre, at børnene ikke leger med redskabet.

### Anvendelsesformål

Dette haveredskab er udelukkende beregnet til anvendelse som løvblæser til bortblæsning af blade, græs, papir o.l. hos den private forbruger i henhold til beskrivelserne og sikkerhedsinstruktionerne i denne betjeningsvejledning.

Den er ikke beregnet til andre formål, og forkert anvendelse vil ikke være dækket af garantien, og producenten vil afvise ethvert ansvar. Bruger er ansvarlig for enhver skade på tredjepart eller dennes ejendom.

Betjen kun redskabet i den tekniske stand, som det er beskrevet og leveret af producenten. Vilkårlige ændringer på redskabet vil fratage producenten ethvert ansvar for en hvilken som helst skade, som måtte opstå som følge heraf.

### Generelle sikkerhedsregler for elektrisk udstyr



**ADVARSEL!**

*Læs alle sikkerhedsregler og -instruktioner.*

*Manglende overholdelse af advarsler og instruktioner kan medføre elektrisk stød, brand og/eller alvorlig skade. **Gem alle instruktioner til senere brug.***

*Terminologien "elektrisk udstyr" i alle sikkerhedsinstruktioner refererer til dit lysnetdrevne (med ledning) eller batteridrevne (ledningsfri) elektriske udstyr.*

### Sikkerhed i arbejdsområdet

**Hold området rent og godt oplyst.** Rodede og mørke områder øger risikoen for ulykker.

**Betjen ikke dit elektriske udstyr, hvor der er fare for eksplosion, f.eks. i nærheden af brandbare væsker, gasser eller støv.**

Elektrisk udstyr afgiver gnister, der kan antænde støv eller dampe.

Hold bøm og omkringstående væk fra området, når du bruger elektrisk udstyr.

## Elektrisk sikkerhed

Stik på elektrisk udstyr skal passe til stikkontakten. Du må aldrig ændre på stikket.

Brug aldrig adaptere til værktøjer. Lav aldrig ændringer på værktøjerne.

Undgå kropskontakt til overflader med jordforbindelse, som f.eks. rør, radiatorer m.v.

Udsæt ikke dit elektriske udstyr for regn eller fugtigt vejr. Hvis der trænger vand ind i udstyret, øges risikoen for elektrisk stød.

Anvend ikke ledningen forkert. Brug aldrig ledningen til at bære, trække eller trække stikket ud af eludstyret. Hold ledningen væk fra varme, olie, skarpe kanter og bevægelige dele. Ledninger, der er ødelagt eller viklet ind i hinanden, øger risikoen for elektrisk stød.

Når det elektriske udstyr anvendes udendørs, skal man bruge en forlængerledning, der er beregnet til udendørs brug. Det formindsker risikoen for elektrisk stød.

Hvis man ikke kan undgå at bruge det elektriske udstyr i fugtige omgivelser, så skal det tilsluttes en tavlegruppe med HFI- eller HPFI-relæ.

## Personlig sikkerhed

Vær opmærksom, se hvad du laver, og brug sund fornuft, når du arbejder med dit elektriske udstyr. Brug ikke et elektrisk redskab, hvis du er træt eller påvirket af euforiserende stoffer, alkohol eller medicin. Et øjeblik uopmærksomhed, mens du betjener dit eludstyr, kan resultere i alvorlig personskade.

Brug personlige værnemidler. Bær altid øjenbeskyttelse. Værnemidler som f.eks. skridsikre sikkerhedssko, hjelm eller høreværn vil formindske personskader.

Undgå utilsigtet start. Vær opmærksom på, at afbryderen er i off-position før tilslutning til strømkilde og/eller batteripakke, og før du samler udstyret op eller bærer det. At bære udstyret med fingeren på afbryderen, eller at sætte strøm til udstyret med afbryderen tændt, øger risikoen for ulykker.

Fjern enhver justerings- eller skruenøgle, før du tænder for eludstyret. Et værktøj efterladt i en roterende del af udstyret, kan medføre personskade.

Hold balancen og et solidt fodfæste hele tiden. Det giver bedre mulighed for kontrol over udstyret i uventede situationer.

Sørg for korrekt påklædning. Bær ikke løstsiddende tøj eller smykker. Hold hår, tøj og handsker væk fra bevægelige dele.

Løstsiddende tøj, smykker eller langt hår kan blive fanget i bevægelige dele.

## Brug og pleje af elektrisk udstyr

Udøv ikke tvang på dit elektriske udstyr. Brug det korrekte eludstyr til opgaven. Det korrekte elektriske udstyr vil udføre opgaven bedre og mere sikkert når anvendt til det formål, det er designet til.

Anvend ikke eludstyret, hvis afbryderen ikke kan tænde og slukke. Et hvilket som helst værktøj, som ikke kan styres med afbryderen, er farligt og skal repareres.

Afbryd stikket fra strømkilden og/eller batteripakken til eludstyret, før du foretager justeringer, skifter udstyr eller sætter det til opbevaring. Sådanne forebyggende sikkerhedsforanstaltninger formindsker risikoen for at komme til at starte eludstyret ved en fejltagelse.

Opbevar elektrisk udstyr, der ikke er i brug, uden for bøms rækkevidde, og lad ikke personer, der ikke kender til udstyret eller disse instruktioner, anvende udstyret. Elektrisk udstyr er farligt i hænderne på uerfarne brugere.

Vedligehold dit elektriske udstyr. Kontrollér det for korrekt justering, fri bevægelighed for alle bevægelige dele, brud på dele og evt. andre forhold, der kan påvirke udstyrets korrekte funktion. Hvis udstyret er ødelagt, skal det repareres før brug. Mange ulykker skyldes dårligt vedligeholdt eludstyr.

Anvend dit elektriske udstyr, tilbehør og værktøj m.v. i henhold til denne vejledning, under hensyntagen til den opgave, der skal udføres. Anvendelse af det elektriske udstyr til andre formål, end det er beregnet til, kan medføre fare.

## Brug og pleje af batteriet

**Oplad kun med den oplader, der er specificeret af producenten.** En oplader, der er beregnet til én type batteripakke, kan udgøre en brandrisiko, hvis den bruges til en anden batteripakke.

**Brug kun elektrisk udstyr med specifikt angivne batteripakker.** Anvendelse af andre batteripakker kan forårsage skade eller brand.

**Når batteripakken ikke er i brug, så hold den væk fra andre metalgenstande som f.eks. papirklips, mønter, nøgler, søm, skruer og andre små genstande, som kan skabe forbindelse fra en terminal til en anden.** Kortslutning af batteriterminalerne kan medføre forbrændinger eller brand.

**Ved forkert brug kan væske strømme ud af batteriet. Undgå at komme i kontakt med denne. Hvis det sker, så skyl med vand.**

**Ved øjenkontakt søg lægehjælp.** Væske fra batteriet kan forårsage hudirritation eller forbrænding.

## Service

**Få dit elektriske udstyr serviceret af en kvalificeret tekniker og brug kun originale dele ved udskiftning.** Dermed sikres fortsat sikker anvendelse af udstyret.

## Sikkerhedsinstruktioner for løvblæser

### Generelle sikkerhedsinstruktioner

Af hensyn til din egen og andres sikkerhed, læs denne betjeningsvejledning og dens sikkerhedsinstruktioner grundigt igennem, før du anvender redskabet. Opbevar betjeningsvejledningen og sikkerhedsinstruktionerne lettilgængeligt for senere brug. Hvis løvblæseren skifter ejer, så udlevér betjeningsvejledningen sammen med redskabet.

Brugere af redskabet må ikke være under påvirkning af rusmidler (f.eks. alkohol, euforiserende stoffer eller medicin).

Brug kun løvblæseren i den tekniske stand, som er beskrevet og leveret af producenten.

Brug kun redskabet i dagslys eller ved en god kunstig belysning.

Brug kun redskabet i tørvejr. Beskyt det mod regn og anden fugt. Indtrængning af vand i redskabet medfører øget risiko for elektrisk stød.

Sluk på afbryderen og fjern batteriet i følgende tilfælde:

- hvis løvblæseren efterlades uden opsyn
- hvis der skal udføres tjek, rengøring og andet arbejde på løvblæseren
- hvis løvblæseren begynder at vibrere voldsomt

### Før løvblæseren startes

Før du starter løvblæseren, så lær redskabet og dets funktioner grundigt at kende.

Før du tænder, kontrollér løvblæseren for tegn på slitage eller skade.

Brug ikke en løvblæser, som har en defekt afbryder, som ikke længere kan tændes og slukkes.

Når du arbejder med eller på løvblæseren, så bær altid solidt fodtøj, lange bukser og passende personlige værnemidler (beskyttelsesbriller, høreværn, skridsikre sko, beskyttelseshandsker osv.). Personlige værnemidler mindsker risikoen for ulykker. Bær ikke smykker og løstsiddende tøj, som kan blive fanget i redskabet. Hold langt hår væk fra luftindtag. Kontrollér arbejdsområdet og fjern sten, små stykker tråd m.v., der kan blive udslynget fra redskabet, for ikke at bringe omkringstående i fare.

## **Brug af redskabet**

Tænd ikke for løvblæseren, hvis der er personer (specielt børn) eller dyr i umiddelbar nærhed. Sørg for, at børn ikke leger med redskabet.

Afbryd løvblæsningen, hvis du bemærker, at personer (specielt børn) og dyr kommer ind i området.

Blæs ikke haveaffald hen imod omkringstående.

Sørg for at have et godt, fast fodfæste og hold balancen. Så har du bedre kontrol over redskabet i uforudsete situationer og specielt på skrånende terræn.

Brug ikke løvblæseren i områder med eksplosionsrisiko, hvor der er brændbare væsker, gasser eller støv. Gnister fra løvblæseren kan antænde støv og væsker.

Brug ikke redskabet nær åbne vinduer.

Vær specielt forsigtig, når du går baglæns. Der er risiko for, at du snubler!

Brug kun løvblæseren i gå-tempo.

Når du afbryder dit arbejde, så efterlad aldrig redskabet uden opsyn. Opbevar det på et sikkert sted.

## **Efter brug af løvblæseren**

Sluk for løvblæseren, fjern batteriet og anbring redskabet på et sikkert sted.

Opbevar ikke redskabet inden for børns rækkevidde.

Sørg for, at redskabets ventilationsspalter er rene.

Brug kun originale reservedele eller reservedele, der er godkendt af producenten.

Sørg for, at reparationer kun foretages af en kvalificeret tekniker eller et servicecenter.

## **Sikkerhedsinstruktioner for batterioplader**

Anbring ikke genstande på batteriopladeren, og placer ikke batteriopladeren på et blødt underlag.

## **Sikkerhedsinstruktioner for Li-ion batterier**

Batterier kan være forbundet med eksplosionsrisiko.

Væske fra batteriet kan forårsage hudirritation eller forbrændinger.

Hvis der bruges andre batterier, f.eks. efterligninger, istandsatte batterier eller produkter fra andre producenter, er der risiko for person- og tingskade på grund af batterier, der eksploderer.

En oplader, der passer til én type batteripakke, kan udgøre en brandrisiko, hvis den anvendes i en anden batteripakke.

Dette kan forårsage en intern kortslutning, der kan få batteriet til at blive overophedet, ryge, brænde eller eksplodere.

## Tekniske specifikationer

Apparat		Løvblæser	
Type		EB430D	
Nominel spænding		V	40
Batteritype	EB20	Ah	2.0
Luftvolumen		m <sup>3</sup> /min	7
Lufthastighed		m/s	40
Vægt i henhold til "EPTA Procedure 01/2003" (uden batteri)		kg	1.9
Vægt batteri	EB20	kg	0.75
A-vægtet lydtryksniveau			
Lydniveau L <sub>pA</sub>		dB(A)	Iht. CE-Overensstemmelseserklæring
Garanteret lydeffektniveau L <sub>WA</sub>		dB(A)	82,1
Usikkerhed K		dB	3
Total vibrationsværdi			
Udledningstværdi a <sub>h</sub>		m/s <sup>2</sup>	1.3
Usikkerhed K		m/s <sup>2</sup>	1.5

## Oversigt over hoveddele

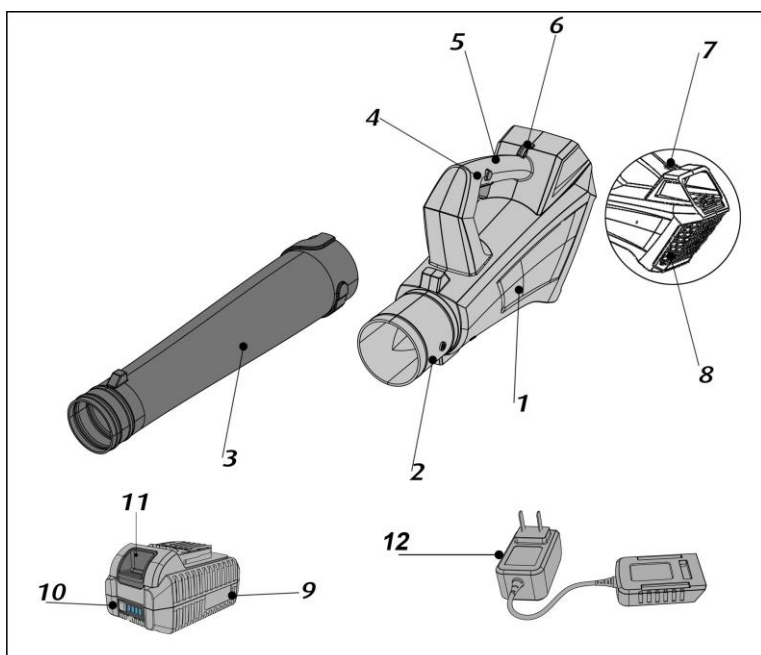

1. Blæserhus
2. Forbindelsesstykke
3. Blæserrør
4. Start/stop knap
5. Håndtag
6. Fastgørelsesøje til skulderrem
7. Indsatsprække til batteri
8. Ventilationsåbninger
9. Batteri \* EB 20 (2,0 Ah)
10. LED ladestatus indikator
11. Udløserknap til batteri
12. Batterioplader \*

\*valgfri. Afhænger af leveringsomfang

## Brugsvejledning

---

### **ADVARSEL!**

Sluk for redskabet og fjern batteriet:

*hvis redskabet efterlades uden opsyn;*

*før tjek, rengøring eller udførelse af andet arbejde på redskabet;*

*hvis redskabet vibrerer voldsomt.*

### Før ibrugtagning

Pak løvblæser og tilbehør ud og kontrollér, at der ikke er nogle dele, der mangler eller er beskadigede.

### **BEMÆRK**

*Batterier er ikke fuldt opladede ved levering. Før ibrugtagning skal batteriet oplades helt. Se brugsvejledningen for batterioplader.*

### Montering

#### Isætning/udtagning af blæserrør

Blæserrøret kan monteres uden brug af værktøj.

1. Skyd blæserrøret ind i forbindelsesstykket.
2. Drej blæserrøret med uret, så det sidder fast.

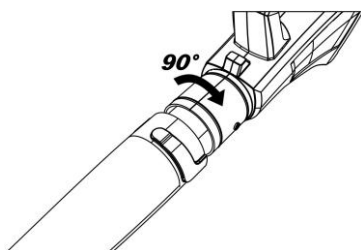

### **BEMÆRK**

*Blæserrøret kan fjernes ved opbevaring. Anvend modsat rækkefølge som ved montering.*

#### Isætning og aftagning af batteriet

Oplad batteriet som beskrevet i brugsvejledningen for opladeren.

Skyd det opladede batteri ind i holderen på blæserhuset, indtil det klikker på plads.

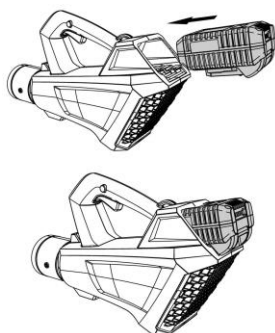



Batteriet udtages ved at trykke på udløserknappen (1.) og trække batteriet ud (2.).

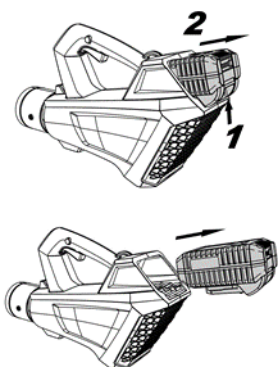

### **⚠ FORSIGTIG!**

Beskyt batterikontakterne, når batteriet ikke er i brug. Løse metaldele kan kortslutte kontakterne. – Eksplosions- og brandfare!

## **Tænd/Sluk for løvblæseren**

### **Tænd**

Tag et fast greb i løvblæseren og sørg for, at der ikke er nogen mennesker (specielt børn) eller dyr i umiddelbar nærhed.

Tryk på afbryderknappen (1) og hold den nede.

Tryk på startknappen (2), og løvblæseren kører.

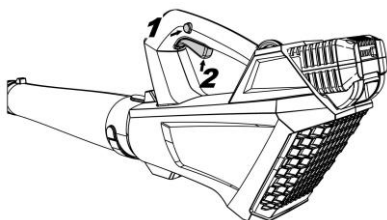

### **Sluk**

Slip én af de 2 knapper.

Løvblæseren stopper.

## **Batteristatus**

Tryk på knappen på batteriet for at tjekke ladestatus på LED ladestatusindikatoren.

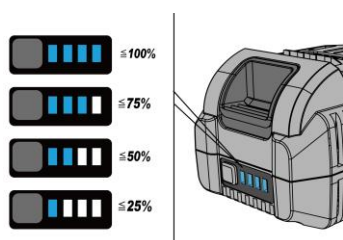

Indikatoren slukker efter 3 sekunder. Hvis LED lyser rødt, skal batteriet genoplades. Hvis ingen af lamperne lyser, når du har trykket på knappen, er batteriet defekt og skal udskiftes.

## Brug af redskabet

Hold blæseren i arbejdsstilling.

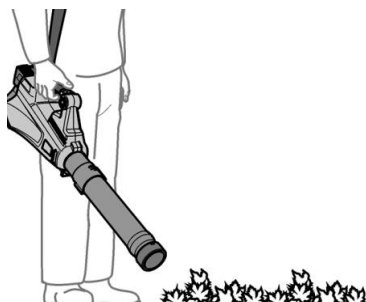

Hold blæserrøret nogle centimeter over jorden og bevæg blæseren fra side til side med fejende bevægelser.

Gå langsomt fremad.

Hold den sammenblæste bunke affald foran dig og blæs rundt om yderkredsen. Blæs ikke i midten af bunken.

Brug rive og kost til at løsne affaldet fra jorden, inden du blæser.

Fugt først meget støvet affald for at forhindre, at en masse støv hvirvles op.

Spar på drikkevandet ved at bruge løvblæser i stedet for vandslanger.

## Vedligeholdelse og pleje

---

### **ADVARSEL!**

*Før der udføres nogen som helst form for vedligeholdelses- og rengøringsarbejde på løvblæseren, så fjern batteriet.*

## Rengøring

### **ADVARSEL!**

*Brug ikke vand eller flydende rengøringsmidler.*

Fjern støv og snavs fra blæserhuset med en børste eller en tør klud.

Hold ventilationsåbningerne rene og fri for støv.

## Opbevaring

Opbevar blæseren på et tørt og frostfrit sted (10-25°C).

Opbevar blæseren og batteriet adskilt.

Oplad batteriet før vinteropbevaring

Hold løvblæseren – og specielt dens plastikkomponenter – væk fra brændbare væsker, petroleumsprodukter, olie osv. De indeholder kemiske stoffer, som kan beskadige, angribe eller ødelægge løvblæserens plastikkomponenter.

Gødning og andre havekemikalier indeholder stoffer, som kan have en meget ætsende effekt på løvblæserens metaldele.

Opbevar derfor ikke løvblæseren nær disse stoffer.

## Reparationer

Kontrollér enheden for eventuelle skader. Reparationer må kun udføres af et autoriseret kunde serviceværksted.

## Bortskaffelsesinformation

---

### **ADVARSEL!**

Sørg for at gøre overflødige haveredskaber ubrugbare:

*håndbetjente redskaber ved at fjerne elledningen,*

*batteridrevne redskaber ved at fjerne batteriet.*



 Kun for EU lande:

Kassér ikke elektrisk udstyr sammen med husholdningsaffald! I henhold til European Directive 2012/19/EC on Waste Electrical and Electronic Equipment (EU Direktiv 2012/19/EC vedrørende affald fra elektrisk og elektronisk udstyr) samt oversættelse af dette til national lovgivning skal brugt elektrisk udstyr indsamles separat og genanvendes på en miljøvenlig måde.

### **Genanvend råmaterialer i stedet for at smide dem væk**

Redskab, tilbehør og emballage skal genanvendes på en miljøvenlig måde. Plastikkomponenter identificeres til genbrug iht. materialetype.

### **ADVARSEL!**

*Smid ikke akkumulatorer/batterier i husholdningsaffald, ild eller vand.*

*Åben ikke brugte batterier.*

Akkumulatorer/batterier skal indsamles, genanvendes eller bortskaffes på en miljøvenlig måde.

Kun EU-lande: I henhold til Direktiv 2006/66/EC skal defekte eller brugte batterier genbruges.

Spørg din forhandler om eventuelle bortskaffelsesmuligheder.

## Garanti

---

Dette produkt er fremstillet i overensstemmelse med de højeste kvalitetsstandarder.

Ved køb af produktet yder producenten 2 års garanti, der træder i kraft på købsdatoen. Garantien dækker kun defekter, der skyldes materiale- og/eller produktionsfejl samt manglende opfyldelse af garanterede egenskaber. Når en køber vil gøre krav gældende i henhold til garantien, skal han vedlægge den originale købskvittering påført købsdato. Garantireparationer må kun udføres af værksteder og servicecentre, der er autoriseret af producenten.

Garantien træder kun i kraft, hvis produktet har været anvendt til det specificerede formål.

Garantien er ugyldig, hvis defekter er opstået som følge af:

- uhensigtsmæssig brug, vold eller forsømmelse;
- professionelt brug (industri, håndværk, udlejning)
- reparationer udført af uautoriserede servicecentre
- skader forårsaget af eksterne effekter, fremmedlegemer, stoffer eller ulykker

## CE-Overensstemmelseserklæring

---

Vi erklærer hermed, at følgende produkt i dets design og udførelse er distribueret af os i overensstemmelse med korrekte, grundlæggende sikkerheds- og sundhedskrav i henhold til følgende direktiver (se pkt. 4).

Denne erklæring dækker udelukkende produktet i den stand, det blev bragt på markedet, og ikke komponenter, som senere er tilføjet og/eller funktioner, der efterfølgende er tilføjet af den endelige bruger.

---

1. *Beskrivelse:*

Batteridrevet løvblæser

---

2. *Type:*

EB430D

---

3. *Serienummer:*

---

4. *Gældende EC direktiver:*

2006/42/EC, 2014/30/EU, 2011/65/EU

---

5. *Anvendte harmoniserede standarder:*

EN 60335-1, EN 50636, EN 55014-1, EN 55014-2,

EK9-BE-77v3, EK9-BE-82, EB9-EB-91

2011/65/EU (ROHS) Directive

Test with reference to EN62321-1:2013, EN62321-2:2014, EN62321-3-1:2014,

EN62321-5:2014, EN62321-6:2015, EN62321-7:2015

---

6. *Yderligere anvendte EC direktiver:*

2004/108/EC (til 19.04.2016), 2014/30/EU (from 20.04.2016)

---

7. *Ansvarlig for teknisk dokumentation:*

Lenny LU (General Manager)  
NGP GROUP EUROPE Ltd.  
Unit 2 C Crowborough Business Park  
Crowborough  
East Sussex  
United Kingdom

---

8. *Overensstemmelsesmetode til 2000/14/EG, Annex V:*

Målt lydtryksniveau .... 93.8 dB(A). Garanteret lydniveau .... 96 dB(A)

Usikkerhed K ..... 3 dB

---

Bemyndiget organ for EC Direktiver TÜV Süd

Industrie Service GmbH

Westendstrasse 199

80686 München

Deutschland



Lenny Lu (General Manager) 18.03.2018

Ningbo NGP Industry Co., Ltd

No. 88 Lane 666, Jinshan Road, C Zone Jiangbei Investment Center,

315020 Ningbo

People's Republic of China

---