

## ***Lövblås EB430D***

---

**Bruksanvisning (Svensk)**

## Innehållsförteckning

---

Symboler som används i bruksanvisningen .....	2
Symboler på Lövblåsen .....	2
Säkerhetsinstruktioner .....	3
Tekniska specifikationer .....	7
Oversikt över huvuddelarna .....	7
Användningsinstruktioner .....	8
Underhåll och skötsel .....	10
Avfallshantering .....	11
Garanti .....	11
CE-Försäkran om överensstämmelse .....	12

## Symboler som används i bruksanvisningen

---



**VARNING!**

Betyder överhängande fara. Om varningen ignoreras kan detta resultera i dödsfall eller mycket allvarliga personskador.



**VAR FÖRSIKTIG!**

Betyder en potentiellt farlig situation. Om uppmaningen till försiktighet ignoreras kan detta resultera i skador på egendom.



**OBS!**

Hänvisar till användningstips eller viktig information.

## Symboler på lövblåsen

---



Allmän säkerhetsvarning!



Läs igenom bruksanvisningen innan du startar lövblåsen!



Använd personlig skyddsutrustning som skyddsglasögon, hörselskydd och hjälm.



Utsätt inte redskapet för regn.



Håll eventuella åskådare på säkert avstånd från arbetsområdet.



Upp- och utslungade föremål kan kastas tillbaka och orsaka allvarliga personskador.



Rör inte vid blåsanordningshjulet när redskapet är igång.



Avfallshantering



DC

## Säkerhetsinstruktioner

---



### **VARNING!**

*Innan du börjar använda maskinen läser du och iakttar följande:*

*denna bruksanvisning*

*bruksanvisningen för tillhörande/levererade tillbehör (batteriladdare, batteri)*

*Gällande olycksfallsförebyggande regler*

### Användaren

Denna maskin bör inte användas av personer (inklusive barn) med fysiska eller psykiska funktionshinder, eller som har brist på erfarenhet av och kunskap om hur den används, såvida inte en person som ansvarar för hans/hennes säkerhet närvarar och ger vägledning när det behövs.

Låt aldrig barn eller personer som inte har läst dessa instruktioner använda maskinen. Håll barn under uppsikt och se till att de inte använder maskinen som leksak.

### Användningsområden

Detta trädgårdsredskap är endast avsett att användas som lövblås för att blåsa bort löv, gräs, papper o.dyl. av en privat användare enligt beskrivningarna och säkerhetsinstruktionerna i denna bruksanvisning.

Den är inte avsedd för andra ändamål. Vid ej ändamålsenlig användning upphör garantin att gälla, och tillverkaren frånsäger sig då allt ansvar. Användaren är ensam ansvarig för eventuella skador på tredje part eller hans/hennes egendom.

Redskapet får endast användas i det tekniska skick såsom den beskrivs i denna bruksanvisning och som den var i vid leveranstillfället. Vid godtyckliga ändringar av redskapet upphör tillverkarens ansvar för eventuella skador som uppstår till följd därav.

### Allmänna säkerhetsregler för elektrisk utrustning



### **VARNING!**

**Läs alla säkerhetsregler och säkerhetsinstruktioner.**

*Underlåtenhet att följa varningar och instruktioner kan resultera i elektriska stötar, brand och/eller allvarliga personskador.*

**Behåll alla instruktioner för framtida referens.**

*Termen "elektrisk utrustning" i alla säkerhetsinstruktioner syftar på din elnätsanslutna (med sladd) eller batteridrivna (trådlösa) elektriska utrustning.*

### Säkerhet i arbetsområdet

**Håll rent i arbetsområdet och sörg för god belysning.** Ett arbetsområde med oreda som är dåligt upplyst ökar risken för olyckor.

**Använd inte din elektriska utrustning där det finns risk för explosion, t.ex. i närheten av lättantändliga vätskor, lättantändliga**

**gaser eller damm.** Elektrisk utrustning avger gnistor som kan antända damm och ånga.

**Håll barn och åskådare borta från arbetsområdet när du använder elektrisk utrustning.**

## **Elsäkerhet**

**Stickkontakten på elektrisk utrustning måste passa i eluttaget. Du får aldrig göra några ändringar av stickkontakten för att den ska passa.**

**Använd aldrig adapter för något verktyg. Utför aldrig ändringar på verktygen.**

**Skydda kroppen mot att komma i kontakt med jordade ytor, t.ex. rör, radiatorer m.m.**

**Utsätt inte elektrisk utrustning för regn eller fukt.** Om vatten tränger in i utrustningen ökar risken för elektriska stötar.

**Använd inte sladden på fel sätt. Använd aldrig sladden till att bära i, dra något i eller dra ut utrustningens stickpropp ur eluttaget.**

Håll sladden borta från värme, olja, vassa kanter och rörliga maskindelar. Sladdar som är trasiga eller intrasslade i varandra ökar risken för elektriska stötar.

**När elektrisk utrustning används utomhus ska förlängningsladd som är avsedd för utomhusbruk användas.** Därigenom minskar risken för elektriska stötar.

**Om det är absolut nödvändigt att använda elektrisk utrustning i en fuktig miljö är det nödvändigt att ansluta en elcentral med hfi- eller hpf-relä.**

## **Personlig säkerhet**

**Var uppmärksam och håll ögonen på vad du gör samt använd sunt förnuft när du arbetar med elektrisk utrustning. Använd inte elektrisk utrustning om du är trött eller påverkad av droger, alkohol eller medicin.** Ett ögonblick av ouppmärksamhet när du använder din elektriska utrustning kan leda till allvarliga personskador.

**Använd personlig skyddsutrustning.** Bär alltid ögonskydd. Skyddsutrustning som till exempel halkfria säkerhetsskor, hjälm eller hörselskydd minskar risken för allvarliga personskador.

**Var uppmärksam så att inte redskapet startar oavsiktligt. Var noga med att strömbrytaren är i avstängt läge innan du ansluter till strömkällan och/eller batteripaketet, och innan du tar upp utrustningen för att bära med dig den.** Om du bär utrustningen med fingret på strömbrytaren, eller kopplar till strömmen till utrustningen med strömbrytaren i påslaget läge, ökar risken för olyckor.

**Avlägsna alla inställningsverktyg och skruvnycklar innan du slår på elektrisk utrustning.** Ett verktyg som lämnats kvar i en roterande del av utrustningen kan orsaka personskador.

**Se till att du alltid behåller balansen och har ett säkert fotfäste.** Du får då bättre möjlighet att behålla kontrollen över utrustningen om en oväntad situation skulle uppstå.

**Klä dig på rätt sätt. Ha inte löst sittande kläder på dig, och heller inga smycken. Håll hår, kläder och handskar borta från rörliga maskindelar.** Löst sittande kläder, smycken eller långt hår kan fastna i rörliga maskindelar.

## **Användning och skötsel av elektrisk utrustning**

**Använd inte mer kraft än nödvändigt för att manövrera din elektriska utrustning. Använd elektrisk utrustning som passar för arbetsuppgiften.** Elektrisk utrustning som används för avsett ändamål utför arbetsuppgiften på ett bättre och säkrare sätt än om den används för annat ändamål.

**Använd inte den elektriska utrustningen om strömbrytaren inte går att använda för påslagning och avstängning av redskapet.** Ett verktyg som inte kan kontrolleras med strömbrytaren är farligt och måste repareras.

**Dra ut stickkontakten ur eluttaget och/eller koppla från batteripaketet från den elektriska utrustningen innan du utför justeringar, byter utrustning eller ställer undan gräsklipparen för förvaring.** Sådana förebyggande säkerhetsåtgärder minskar risken för att du startar den elektriska utrustningen av misstag.

**Förvara elektrisk utrustning som inte används oåtkomligt för barn, och låt inte personer som inte vet hur utrustningen fungerar eller som inte läst dessa användningsinstruktioner använda utrustningen.** Elektrisk utrustning i händerna på en oerfaren användare utgör en fara för honom/henne själv och andra.

**Utför underhåll på din elektriska utrustning. Kontrollera den för korrekt inställning, att alla rörliga delar rör sig fritt, brott på delar och eventuella andra förhållanden som kan påverka utrustningens funktion. Om utrustningen är defekt måste den repareras innan den kan användas.** Många olyckor beror på elektrisk utrustning som är dåligt underhållen.

**Håll skärverktyg vassa och rena.** Det är mindre risk för att ett väl underhållet skärverktyg med vass skäregg kärvar, och skärverktyget är lättare att kontrollera.

**Använd din elektriska utrustning, tillbehör och verktyg m.m. i enlighet med denna bruksanvisning och med hänsyn tagen till den arbetsuppgift som ska utföras.** Om den elektriska utrustningen används för andra ändamål än den är avsedd för kan detta leda till fara för dig själv och andra.

## **Användning och skötsel av batteriet**

**Ladda endast batteriet med av tillverkaren specificerad batteriladdare.** En batteriladdare som är avsedd för en typ av batteripaket kan utgöra en brandrisk om den används för en annan typ av batteripaket.

**Elektrisk utrustning får endast användas med batteripaket som särskilt specificerats för användning med sådan utrustning.** Om någon annan typ av batteripaket används kan detta ge upphov till person-/sakskador eller brand.

**När batteripaketet inte används ska det hållas borta från andra metallföremål, t.ex. gem, mynt, nycklar, spikar, skruvar och andra små föremål som kan skapa kontakt från en batteripol till en annan.** Kortslutning av batteripolerna kan orsaka brännskador eller brand.

**Vid felaktig användning av batteriet kan det läcka batterisyra från det. Undvik kontakt med denna. Spola med vatten vid oavsiktlig kontakt. Uppsök läkare om du får batterisyra i ögonen.** Syran från batteriet kan medföra hudirritation eller brännskador.

## **Service**

**Låt behörig tekniker utföra service av och reparationer på din elektriska utrustning, och endast använda originalreservdelar för utbyte.** Därigenom säkerställs att utrustningen fortsatt är säker att använda.

## **Säkerhetsinstruktioner för lövblås**

### **Allmänna säkerhetsinstruktioner**

Av hänsyn till din egen och andras säkerhet ber vi dig att noga läsa igenom denna bruksanvisning och säkerhetsinstruktionerna i den innan du börjar använda redskapet. Förvara bruksanvisningen och säkerhetsinstruktionerna på en lättillgänglig plats för framtida referens. Om lövblåsen byter ägare ska bruksanvisningen medfölja redskapet vid ägaröverlåtelsen.

Den som använder redskapet får inte vara påverkad av berusningsmedel (t.ex. alkohol, droger eller medicin).

Lövblåsen får endast användas i det tekniska skick såsom den beskrivs i denna bruksanvisning och som den var i vid leveranstillfället.

Använd endast redskapet i dagsljus eller vid fullgod artificiell belysning.

Använd endast redskapet i torrt väder. Se till att det skyddas mot regn och annan fukt. Om vatten tränger in i redskapet ökar risken för elektriska stötar.

Stäng av strömbrytaren och ta ur batteriet i följande situationer:

- Lövblåsen lämnas kvar utan uppsikt.
- Det ska utföras inspektion eller rengöring av eller annat arbete på lövblåsen.
- Om lövblåsen börjar vibrera våldsamt.

### **Innan du startar lövblåsen**

Innan du startar lövblåsen ser du till att grundligt ha satt dig in i hur redskapet fungerar.

Inspektera lövblåsen för tecken på slitage eller skador innan du slår på den.

Använd inte en lövblås med en defekt strömbrytare som inte längre kan slås på och stängas av.

När du utför arbete med eller på lövblåsen ska du alltid ha på dig rejäla skor, långa byxor och lämplig personlig skyddsutrustning (skyddsglasögon, hörselskydd, halkfria skor, skyddshandskar osv.). Personlig skyddsutrustning minskar risken för olyckor.

Ha inte på dig smycken eller löst sittande kläder som kan fastna i redskapet. Håll långt hår borta från luftintaget.

För att inte eventuella åskådare ska utsättas för fara tar du en inspektionsrunda i arbetsområdet och avlägsnar stenar med mera som kan slungas ut från redskapet.

## **Använda redskapet**

Slå inte på lövblåsen om det finns människor (speciellt barn) eller djur i omedelbar närhet. Se till att inte barn använder redskapet som leksak.

Avbryt omedelbart lövblåsningen om du märker att människor (speciellt barn) eller djur kommit in i arbetsområdet.

Blås inte ut trädgårdsavfall mot eventuella åskådare.

Se till att du alltid behåller balansen och har ett säkert fotfäste. Då har du bättre kontroll över redskapet i oförutsedda situationer och speciellt i sluttande områden.

Använd inte lövblåsen i områden med explosionsrisk eller där det finns lättantändliga vätskor, lättantändliga gaser eller damm.

Använd inte redskapet nära öppna fönster.

Var särskilt försiktig när du går baklänges eftersom det då finns risk för att du snubblar!

Använd endast lövblåsen i gånghastighet.

Om du avbryter ditt arbete får du inte bara lämna kvar redskapet utan uppsikt. Ställ undan det på ett säkert ställe.

## **Efter att du använt lövblåsen**

Stäng av lövblåsen, ta ur batteriet och ställ undan redskapet på ett säkert ställe.

Redskapet får inte förvaras inom räckhåll för barn.

Se till att redskapets ventilationsspringor är rena.

Använd endast originalreservdelar eller reservdelar som godkänts av tillverkaren. Följ noggrant instruktionerna när reservdelarna byts ut, och avlägsna batteriet först.

Var noga med att reparationer endast utförs av en behörig tekniker eller ett auktoriserat servicecenter.

## **Säkerhetsinstruktioner för batteriladdare**

Placera inga föremål på batteriladdaren, och ställ inte batteriladdaren på ett mjukt underlag.

## **Säkerhetsinstruktioner för Li-ion batterier**

Batterier kan vara förknippade med risk för explosion.

Syran från batteriet kan medföra hudirritation eller brännskador.

Vid användning av andra typer av batterier än vad som specificerats, t.ex. imitationer, renoverade batterier eller produkter från andra tillverkare, finns risk för att batterierna exploderar med både personsador och materiella skador som följd.

En batteriladdare som är avsedd för en typ av batteripaket kan utgöra en brandrisk om den används för en annan typ av batteripaket.

Detta kan orsaka inre kortslutning som kan göra att batteriet överhettas, avger rök, börjar brinna eller exploderar.

## Tekniska specifikationer

		Lövblås	
Typ		EB430D	
Märkspänning		V	40
Batterityp	EB20	Ah	2.0
Lyftkapacitet		m <sup>3</sup> /min	7
Lufthastighet		m/s	40
Vikt enligt "EPTA Procedur 01/2003 (utan batteri)		Kg	1.9
Vikt batteri	EB20	kg	0.75
<b>A-viktad ljudtrycksnivå</b>			
Ljudnivå LwA		dB(A)	Enligt CE-Försäkran om överensstämmelse
Garanterad ljudeffektnivå LwA		dB(A)	82,1
Osäkerhetsfaktor K		dB	3
Totalt vibrationsvärde			
Urladdningsvärde ah		m/s <sup>2</sup>	1.3
Osäkerhetsfaktor K		m/s <sup>2</sup>	1.5

## Översikt över huvuddelar

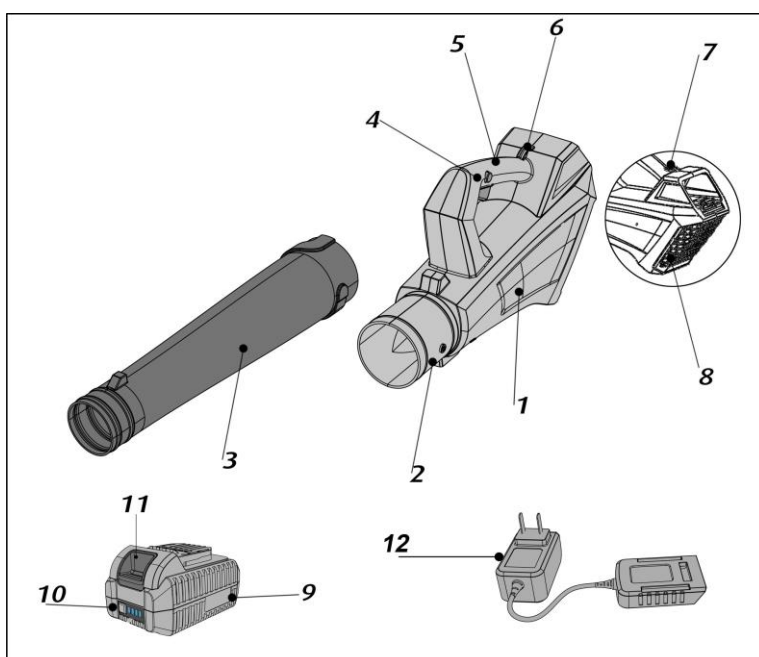

1. Blåskåpa
2. Förbindelsestycke
3. Blåsrör
4. Start/stopp knapp
5. Handtag
6. Fästögla för axelbälte
7. Batterihållare
8. Ventilationsöppningar
9. Batteri \* EB 20 (2,0 Ah)
10. Statuslysdiod for strömstyrka
11. Öppningsknapp för batterifacket
12. Batteriladdare \*

\*valfritt. Beror på leveransomfånget

## Användningsinstruktioner

---

### **VARNING!**

Stäng av redskapet och ta ur batteriet:

om redskapet lämnas kvar utan uppsikt.

innan inspektion eller rengöring av eller underhålls-/reparationsarbete på redskapet.

om redskapet vibrerar våldsamt.

### Före ibruktagandet

Packa upp lövblåsen och tillbehören och kontrollera att det inte fattas uppstått skador på någon del.

### **OBS!**

Batteriet är inte fulladdat vid leverans, och måste därför laddas fullt. (Se bruksanvisningen för batteriladdaren.)

### Montering

#### Sätta i/ta ur blåsröret

Blåsröret kan monteras utan verktyg.

1. Skjut blåsröret över luftutloppet på blåskåpan.
2. Vrid blåsröret medurs tills det sitter på plats.

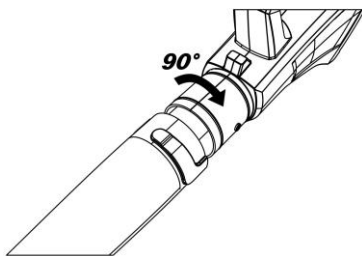

### **OBS!**

Blåsröret kan tas av vid undan förvaring genom att följa proceduren för montering i omvänd ordning.

#### Sätta i/ta ur batteriet

Ladda batteriet enligt vad som beskrivs i bruksanvisningen för batteriladdaren.

Skjut in det uppladdade batteriet i hållaren på blåskåpan tills det klickar på plats.

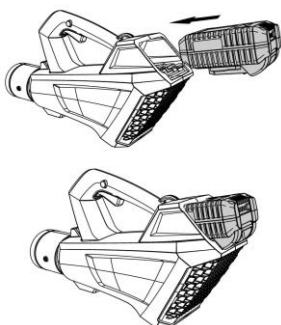



Ta ur batteriet genom att trycka på öppningsknappen (1.) och sedan dra ut batteriet (2.).

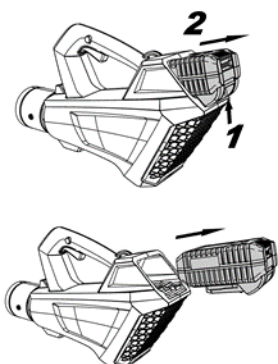

### **⚠ VAR FÖRSIKTIG!**

*Se till att batterikontakterna är skyddade när batteriet inte används. Lösa metalldelar kan kortsluta kontakterna – explosions- och brandfara!*

## **Slå på/stänga av lövblåsen**

### **Slå på**

Ta ett fast grepp om lövblåsen och se till att inga människor (speciellt barn) eller djur finns i omedelbar närhet.

Håll avstängningsknappen intryckt (1).

Tryck på start-knappen (2). Lövblåsen går igång.

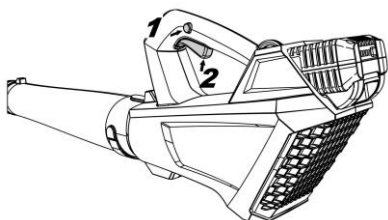

### **Stänga av**

Släpp en av de 2 knapparna.

Lövblåsen stannar.

## **Batteristatus**

Tryck på knappen på batteriet för att kontrollera laddningsstatus på laddningstatusindikatorn.

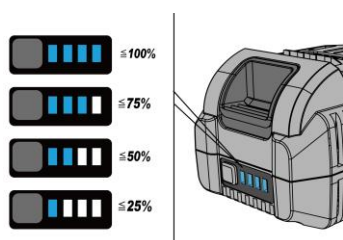

Indikatorn släcks efter 3 sekunder. Om LED-ljuset lyser rött måste batteriet laddas upp. Om ingen av lamporna lyser när du har tryckt på knappen är batteriet defekt och måste bytas ut.

## Använda redskapet

Håll lövblåsen i arbetsläge.

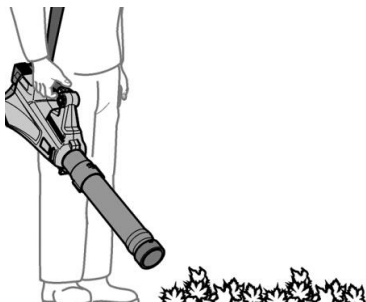

Håll blåsroret några centimeter ovanför marken och rör lövblåsen från sida till sida med svepande rörelser.

Gå långsamt framåt.

Håll den sammanblåsta högen med smutspartiklar framför dig och blås runt om dess ytteromkrets. Blås inte mitt i högen.

Använd kratta och kvast för att lossa smutspartiklar innan du blåser.

Mycket dammig smuts är det bäst att fukta först för att förhindra att en massa damm virvlas upp.

Spara på dricksvattnet genom att använda lövblås istället för vattenslangar.

## Underhåll och skötsel

---

### **VARNING!**

*Innan du utför underhåll eller rengöring av lövblåsen måste batteriet först tas ur.*

### Rengöring

#### **VARNING!**

*Använd inte vatten eller flytande rengöringsmedel.*

Avlägsna damm och smuts från blåskåpan med en borste eller torr trasa.

Håll ventilationsspringorna rena och fria från damm.

### Förvaring

Förvara lövblåsen på ett torrt och frostfritt ställe (10– 25 °C).

Lövblåsen och batteriet ska förvaras åtskilda från varandra.

Ladda batteriet innan vinterförvaring.

Håll lövblåsen (speciellt dess plastkomponenter) fri från bromsvätska, bensin, petroleumprodukter och så vidare eftersom dessa innehåller kemikalier som kan skada, angripa eller ödelägga lövblåsens plastkomponenter.

Gödselmedel och andra trädgårdskemikalier innehåller ämnen som kan ha en väldigt frätande effekt på lövblåsens metalldelar. Förvara därför inte lövblåsen nära sådana ämnen.

### Reparationer

Inspektera enheten för eventuella skador. Reparationer får endast utföras av en auktoriserad serviceverkstad.

## Avfallshantering

---

### **VARNING!**

Var noga med att göra förbrukade trädgårdsredskap oanvändbara:

*handdrivna redskap genom att klippa av elkabeln.*

*batteridrivna redskap genom att ta ur batteriet.*



 Gäller endast EU-länder:

Släng inte elektrisk utrustning i det vanliga hushållsavfallet! Enligt EU-direktiv 2012/19/EG om elektriskt och elektroniskt avfall (WEEE) och dess genomförande i enlighet med nationell lagstiftning måste elektrisk utrustning som nått slutet av sin livslängd samlas in separat och lämnas in för miljövänlig återvinning.



**Allt råmaterial skal lämnas in för återvinning och får inte kastas i vanligt hushållsavfall.**

Maskiner, tillbehör och emballage ska lämnas in för återvinning på ett miljövänligt sätt. Plastkomponenter utsorteras för återvinning enligt typ av material.

### **VARNING!**

*Kasta inte ackumulatörer/batterier i hushållssoporna, in i öppen eld eller i vatten.*

*Öppna inte förbrukade batterier.*

Akkumulatörer/batterier ska samlas in och lämnas in för återvinning eller bortskaffas på ett miljövänligt sätt.

## Garanti

---

Denna produkt är tillverkad i enlighet med högsta kvalitetsstandarder.

Vid köp av produkten lämnas 2 års garanti, som träder i kraft på inköpsdatumet. Garantin omfattar endast defekter på grund av material- och/eller produktionsfel samt bristande överensstämmelse med garanterade egenskaper. I händelse av garantianspråk ska originalkvittot med inköpsdatum bifogas. Garantireparationer får endast utföras av verkstäder och servicecenter som auktoriserats av tillverkaren.

Garantin gäller endast om produkten använts för avsett ändamål.

Garantin gäller inte defekter till följd av:

- olämplig användning, yttre våld eller bristfällig skötsel.
- yrkesmässig användning (industri-, hantverks- eller uthyrningsverksamhet).
- reparationer utförda av obehörigt servicecenter.
- skador orsakade av yttre påverkan, främmande beståndsdelar, främmande ämnen eller olyckor.

## CE-försäkran om överensstämmelse

---

Vi försäkrar härmed att följande produkt i den design och det utförande den distribueras av oss står i överensstämmelse med korrekta, grundläggande säkerhets- och hälsokrav enligt följande direktiv (se pkt 4).

Denna försäkran täcker uteslutande maskinen i det tillstånd den tillhandahålls på marknaden och inte komponenter som senare tillförts och/eller funktioner som senare har tillfogats av slutanvändaren.

---

1. *Beskrivning:*

Batteridriven lövblås

---

2. *Typ:*

EB430D

---

3. *Serienummer:*

---

4. *Gällande EG-direktiv:*

2006/42/EC, 2014/30/EU, 2011/65/EU

---

5. *Använda harmoniserade standarder:*

EN 60335-1, EN 50636, EN 55014-1, EN 55014-2,

EK9-BE-77v3, EK9-BE-82, EB9-EB-91

2011/65/EU RoHS-direktivet

Test med referens till EN62321-1:2013, EN62321-2:2014, EN62321-3-1:2014,

EN62321-5:2014, EN62321-6:2015, EN62321-7:2015

---

6. *Ytterligare använda EG-direktiv:*

2004/108/EC (till 19.04.2016), 2014/30/EU (from 20.04.2016)

---

7. *Ansvarig för teknisk dokumentation:*

Lenny LU (General Manager)  
NGP GROUP EUROPÉ Ltd.  
Unit 2 C Crowborough Business Park  
Crowborough  
East Sussex  
United Kingdom

---

8. *Bedömningsmetod för överensstämmelse*

*till 2000/14/EG, Annex V:*

Uppmätat ljudtrycksnivå .... 93.8 dB(A).

Garanterad ljudnivå ..... 96 dB(A)

Osäkerhetsfaktor K ..... 3 dB

---

Anmält organ för EG-direktiv  
TÜV Süd Industrie Service GmbH  
Westendstrasse 199  
80686 München  
Deutschland



Lenny Lu (General Manager) 18.03.2018

Ningbo NGP Industry Co., Ltd  
No. 88 Lane 666, Jinshan Road, C Zone Jiangbei Investment Center,  
315020 Ningbo  
People's Republic of China

---