

Original manual
DK/SE/DE

P.Lindberg

90 41 505

TT-BC415



www.p-lindberg.dk
www.p-lindberg.se
www.p-lindberg.de

DK

Original brugsanvisning



Varenr.: 9041505

Kombimaskine



Sdr. Ringvej 1 - 6600 Vejen - Tlf. 70 21 26 26 - Fax 70 21 26 30
www.p-lindberg.dk

Kombimaskine - Varenr.: 9041505

Beskrivelse:

43 cm³ kombimaskine med udskiftelige redskaber.

Tilsigtet anvendelse: Må kun anvendes som beskrevet i manualen – al anden anvendelse betragtes som forkert.

Indhold

Sikkerhed	3
Teknisk data	4
Oversigtstegning	5
Samling	5
Samling hækkeklipper:.....	6
Samling topsav:	6
Samling buskrydder:	8
Samling trimmerhoved:.....	9
Opstart	10
Brug hækkeklipper:	11
Brug topsav:	12
Brug buskrydder:	12
Opbevaring	13
Vedligehold	13
Vedligehold hækkeklipper:	14
Vedligehold buskrydder:	14
Vedligehold topsav:	15
Overensstemmelseserklæring:.....	16

Sikkerhed

Alle sikkerhedsforanstaltninger SKAL overholdes. Som alt andet skærende værktøj, skal denne maskine håndteres med forsigtighed. UDSÆT IKKE DIG SELV ELLER ANDRE FOR FARE.

- Giv aldrig en ikke erfaren bruger lov til at bruge maskinen før de er helt fortrolige med denne manual og forstår hvordan maskinen virker.
- Brug altid sikkerhedsbriller. Brug ikke løstsiddende tøj og smykker. Brug altid sikkerhedsfodtøj. Langt hår tildækkes.
- Gennemgå altid hele maskinen for løse bolte, skuer og møtrikker før den tages i brug. Hvis det er nødvendigt efterspændes eller repareres maskinen.
- Hav et fast greb i håndtaget når maskinen er i brug.
- Bland aldrig benzin i et indelukket rum eller i nærheden af åben ild. Sørg for ordentlig ventilation.
- Tag aldrig benzindækslet af buskrydderen når motoren kører.
- Start aldrig motoren inden døre. Udstødningsgassen danner kulilte.
- Brug aldrig maskinen hvis den er skadet eller på anden måde defekt.
- Afmonter aldrig maskinens beskyttelseskærme.
- Inspicer arealet der skal ryddes og fjern eventuelle objekter der kan ødelægge klippehovedet.
- Efterlad aldrig maskinen uden opsyn.
- Fingre og fødder må ALDRIG komme i kontakt med skærehovedet.
- Brug aldrig maskinen hvis du er træt, syg eller påvirket af medicin eller alkohol.
- Rengør altid maskinen efter brug.
- Ved tankning af maskinen skal motoren være standset og helt kold.
- Stands altid maskinen før reparation eller justeringer.
- Motoren skal slukkes hvis man skal flytte maskinen fra et område til et andet.
- Når motoren stoppes er udstødningen meget varm en periode. Læg den derfor aldrig i tørt græs eller andre let antændelige steder.
- Brug altid høreværn, hjelm og ansigtsbeskyttelse.

Sikre at børn, omkringstående og hjælpere opretholder en afstand på 15 meter fra maskinen.

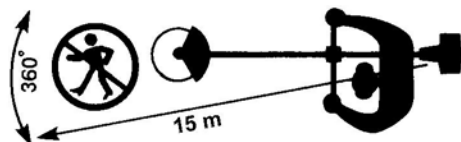

Teknisk data

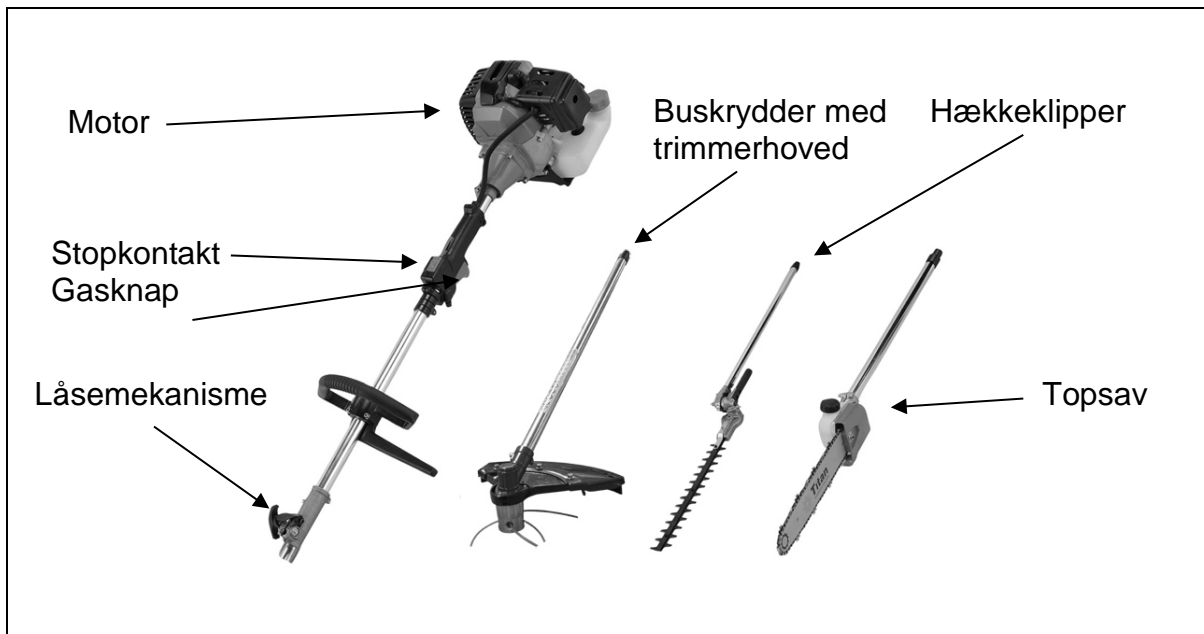

Motor	43 ccm luftkølet 2 takt
Max ydelse	1,65 kw / 6500 Omdr./min.
Kraftoverførsel	Automatisk centrifugalkobling
Karburator	Membran type
Tænder	Kontaktløs elektronisk
Starter	Rekylstart
Brændstof	Benzin okt. 92 blandet med 2% 2 taktolie
2-takts olie	Delsyntetisk eller syntetisk
Tankindhold	1,2 liter
Vægt med redskab	6,5 kg
Trimmersnor	3,5 mm
Tankkapacitet kædeolie (topsav)	140 ml
Kædeolie	Motorolie 10W-30

Oversigtstegning

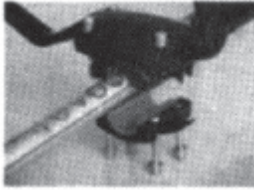
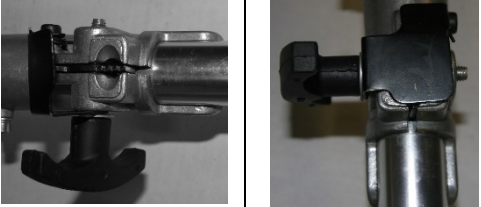

Samling

<p>Akselrøret og drivakslen monteres i koblingshuset. Roter akslen så røret kan skubbes helt ind i koblingshuset. Hullet i røret skal passe ud for skruen i koblingshuset. Spænd skruen ned gennem akselrøret. Spænd klemmeskruerne.</p>	<p>Ledninger til kontakt</p> <p>Gaskabel</p> <p>Akselrør</p> <p>Koblingshus</p> <p>Skruer til klemme</p> <p>Skruer til hul i akselrør</p> <p>Aksel</p>
<p>Afmonter luftfilterdæksel. Tilslut gaskablet til gasarmen på karburatoren. De to ledninger til afbryderkontakten samles i de to stik. Luftfilterdækslet monteres.</p>	

<p>Håndtaget monteres på akselrøret med 4 bolte.</p>	
<p>Tilbehørets akselrør skubbes sammen med motorens akselrør og fastlåses som vist på billedet.</p>	
<p>Tag selen på, og hæft udstyret på selen. Afhængig af arbejdspositionen flyttes spændestykket op eller ned indtil udstyret hænger balanceret og selen passer til din krop.</p>	

Samling hækkeklipper:

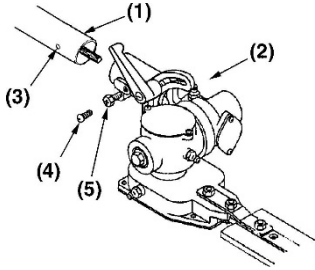
<p>Skub akselrøret (1) ind i gearhuset (2). Skruen (4) skal passe ind i skruehullet (3) inden den spændes. Til sidst spændes klemmeskruen (5).</p>	
--	--

Samling topsav:

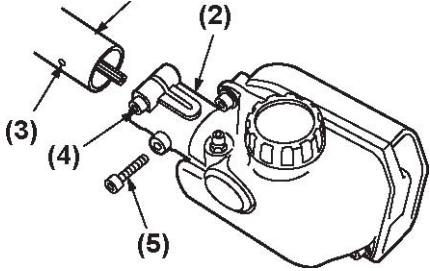
<p>Savhoved: Skub akselrøret (1) ind i gearhuset (2). Skruen (5) skal passe ind i skruehullet (3) inden den spændes. Til sidst spændes klemmeskruen (4).</p>	
---	--

Sværdet (1) og savkæden (2) monteres på savhovedet (3).
Savkæden (2) lægges over trækhjulet (4).
Tap til kædestrammer (7) skal passe i hullet i sværdet.
Sidedækslet (8) monteres med møtrik (6).
Inden møtrikken (6) spændes justeres kæden med strammeskruen (5).

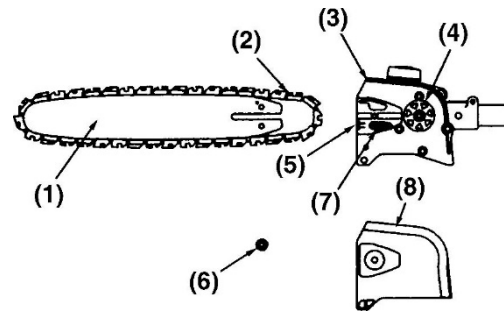

Samling buskrydder:

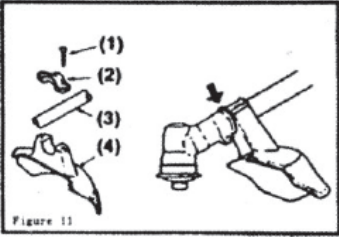
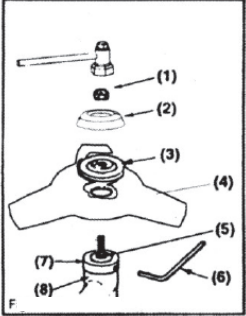
Beskyttelsesskærmen monteres på akselrøret som vist på billedet.		 <p>Figure 11</p>
(1) Skrue.	(3) Akselrør.	
(2) Beslag.	(4) Skærm.	
Hvis klinge ønskes monteret, gøres dette som vist på tegning.		
(1) Møtrik linksgevind.	(5) Aksel.	
(2) Nederst skive.	(6) Unbrakonøgle.	
(3) Mellemste skive.	(7) Øverste skive.	
(4) Klinge.	(8) Vinkelgear.	

Samling trimmerhoved:

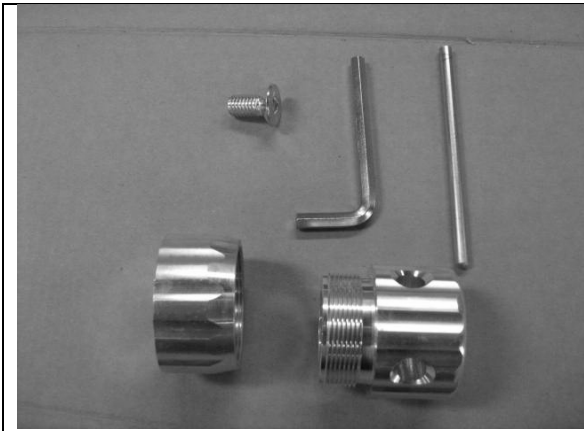

Løsdele



Samlerækkefølge

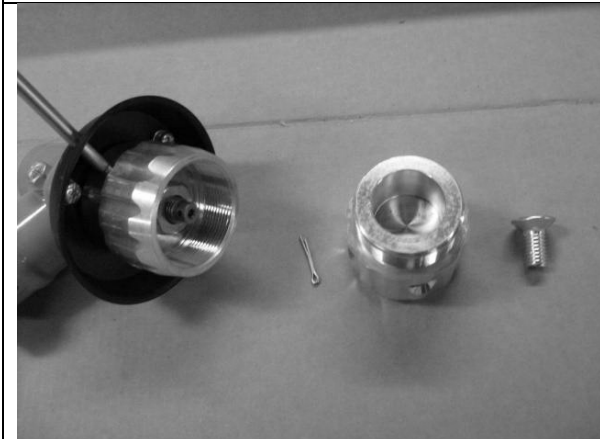

Øverste del fastspændes – linksgvind

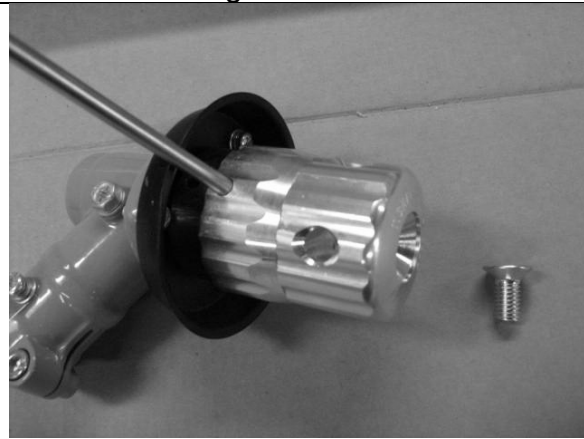

Nederste del monteres - linksgvind

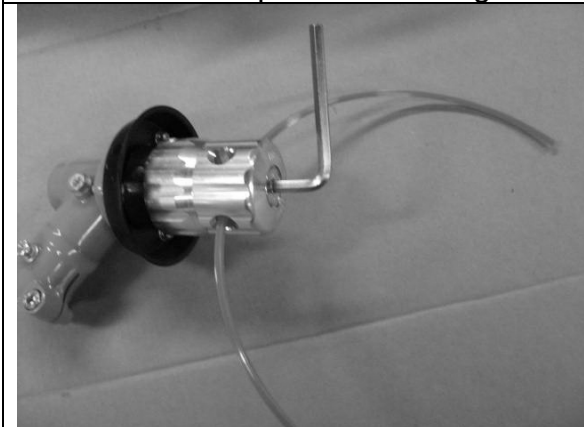



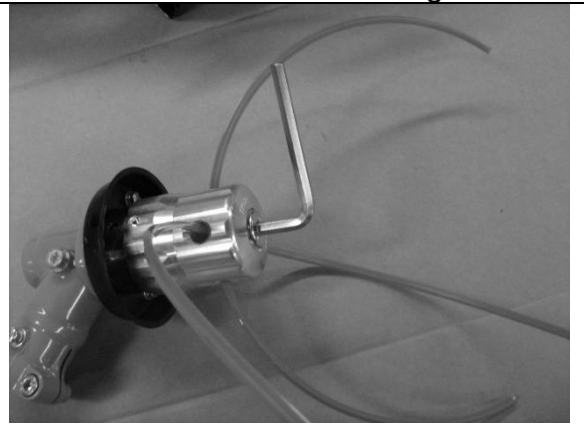

En eller to tråde (ca. 40 cm) monteres

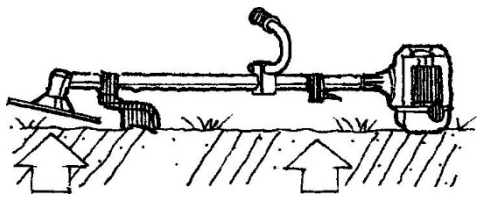

og fastspændes med umbrakobolt

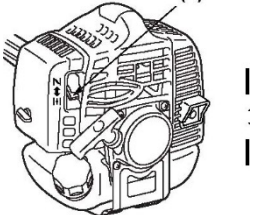
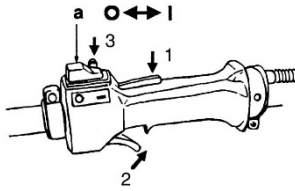
Opstart

<p>Fyld tanken op med benzin blandet med 2 % 2-takts olie.</p>	
<p>Sæt maskinen ned på en jævn overflade. Hold skærehovedet over jorden og fri af omkringliggende genstande, da det begynder at rotere når motoren starter.</p>	
<p>Tryk tipperpumpen 3 til 4 gange indtil du ser et overløb af brændstof i den gennemsigtige slange.</p>	
<p>Flyt chokeren til aktiveret position.</p>	
<p>Sæt stopkontakten (a) til position "I". Sæt gashåndtaget til position start (halv gas). Sikkerhedspallen (1) aktiveres for at gasknap (2) kan trykkes op og låses ved halv gas med låseknap (3).</p>	
<p>Træk hurtigt i startrebet indtil motoren starter, mens du holder maskinen fast.</p>	

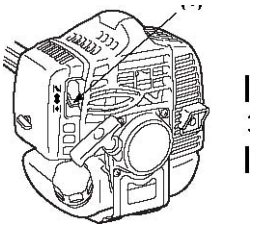
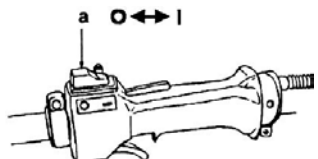
<p>Når motoren er startet flyttes chokeren til åben position. Lad maskinen varme op et par minutter inden arbejdet begyndes.</p>	
<p>For at standse maskinen sættes stopkontakten på "O". Lad maskinen køre i tomgang et par minutter, inden den stoppes.</p>	

Brug hækkeklipper:

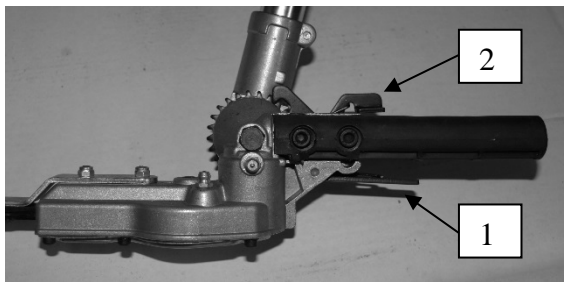
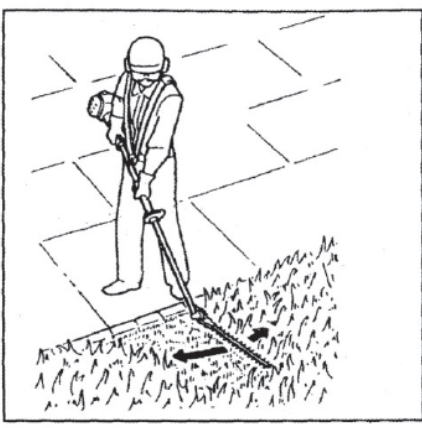
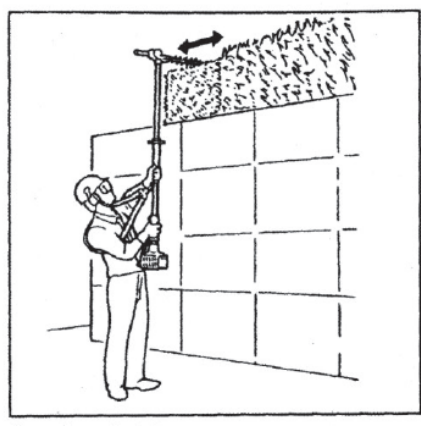
<p>Juster vinklen på klippe aggregatet ved at aktivere låsepal (1) og håndtag (2). De mange indstillingsmuligheder giver den rigtige arbejdsstilling til forskellige arbejdsopgaver. Se billeder herunder for eksempler. Sværdet smøres jævnligt med en tynd olie. Sprayolie af god kvalitet anbefales.</p>	
	

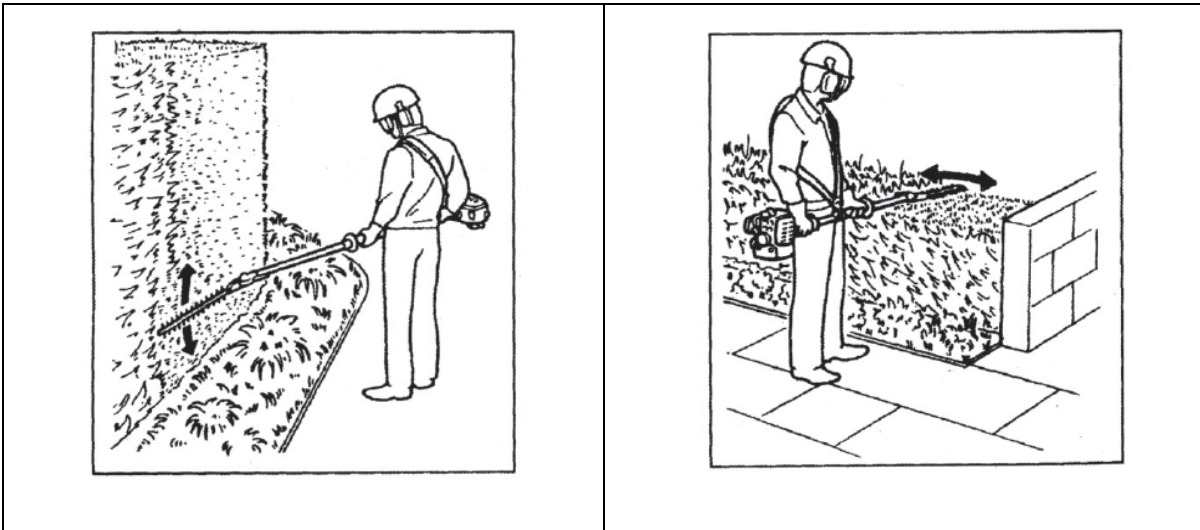

Brug topsav:

<p>Tjek olietilførslen ved at se om olien spredes, som vist på figuren.</p>	
<p>Olietilførslens justeringskrue skal trykkes ind før den kan drejes. Hvis du ikke trykker skruen ind først, kan du beskadige både pumpen og skruen. (a) Med uret - smøringen mindskes. (b) Mod uret - smøringen øges. (c) I midten</p>	



Brug buskrydder:

<p>Klinge: Brug den forreste, venstre side til at klippe med. Styr klingen fra højre mod venstre med klingens let på skrå mod venstre.</p>	
--	--

Opbevaring

Før du opmagasinerer maskinen skal du tømme benzintanken og lade motoren køre indtil den har brugt al den resterende benzin i benzinslangen og karburatoren. Opbevar maskinen indendørs og tag de nødvendige foranstaltninger mod rust.

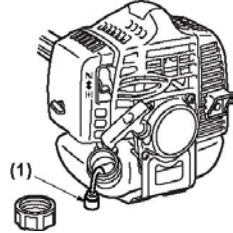
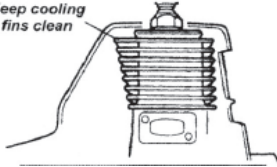
Vedligehold

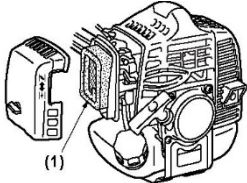
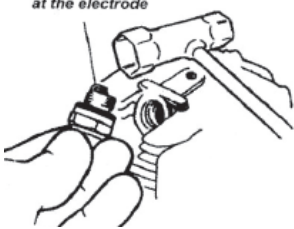
<p>Vær omhyggelig ved tankning. Undgå snavs i tanken. Tjek regelmæssigt benzinfileret (1) og rens om nødvendigt. Filteret trækkes ud gennem påfyldningen med en krog bøjet af ståltråd.</p>	
<p>Hold køleribberne på motoren rene og fri for snavs.</p>	
<p>Sørg for at luftindtaget til motoren ikke stopper til.</p>	
<p>Rens luftfilteret (1) efter hver 10 timers brug. Skumfilteret blæses rent med trykluft.</p>	 <p>(1) Luftfilter</p>
<p>Rens tændrøret efter hver 10 timers brug med en stålborste.</p>	

Check samtidig at afstanden til elektroden på tændrøret er mellem 0,6 og 0,7 mm.

0.6-0.7mm

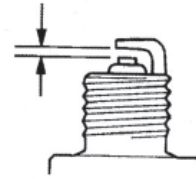

Vedligehold hækkeklipper:

Smør de to smørenipler (1) med et enkelt tryk fedt for hver 15 timers brug.

Efter brug smøres klipperaggregatet ind i et tyndt lag syrefri olie.

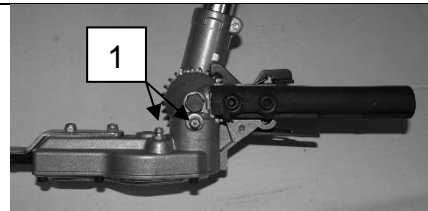

Vedligehold buskrydder:

Smør vinkelgearet med et enkelt tryk fedt for hver 20 timers brug.

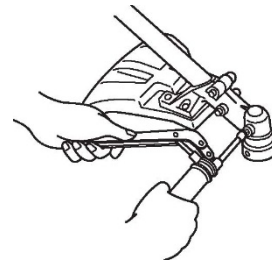

Vedligehold topsav:

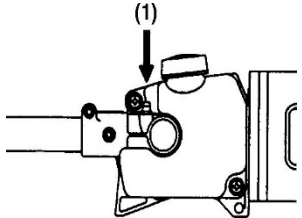
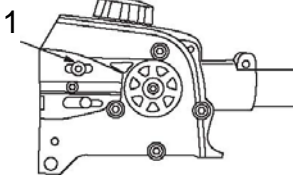
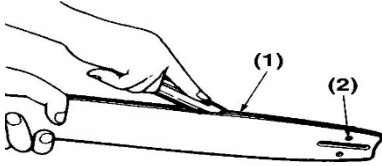
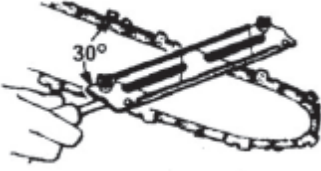
<p>Smør smøreniplen (1) med et enkelt tryk fedt for hver 15 timers brug.</p>	
<p>Afmonter sværdet og check smørehullet (1) for tilstopning.</p>	
<p>Fjern savsmulden i sværdets rille (1) og i smørehullet (2).</p>	
<p>Det er meget vigtigt altid at holde kæden skarp for at gøre arbejdet lettere og sikrere. Spænd ikke kæden for stramt da det kan umuliggøre klingens rotation.</p>	

Overensstemmelseserklæring:

EU OVERENSSTEMMELSESERKLÆRING 	
EU – importør:	P. Lindberg A/S Sdr. Ringvej 1 6600 Vejen Tlf.: 70212626 E-mail: salg@p-lindberg.dk CVR: 25903110 www.p-lindberg.dk
Erklærer herved at følgende maskine:	<i>Kombimaskine</i> <i>PL varenummer 90 41 505</i>
Type / model:	<i>TT-BC415</i>
Er i overensstemmelse med følgende direktiver:	<i>2006/42/EEC (Maskindirektivet)</i>
Anvendte standarder og normer:	<i>EN ISO 11806-1:2011</i>
Dato og ansvarlig underskrift:	<i>Vejen d. 22-01-2018</i> P. Lindberg A/S  Erik T Lauritsen Direktør 

Vi forbeholder os ret til uden foregående varsel at ændre de tekniske parametre og specifikationer for dette produkt.

SE
Original bruksanvisning



Art.: 9041505

Kombimaskin



Myrangan 4 - 745 37 Enköping - Tlf. 010-209 70 50 -
order@p-lindberg.se
www.p-lindberg.se

Kombimaskin – Art.: 9041505

Beskrivning:

43cm³ kombimaskin med utbytbara delar.

Användning: Får endast användas som manualen beskriver – al annan användning anses som felaktig.

Innehåll

Säkerhet	3
Teknisk data	4
Beskrivning och översiktsteckning.....	5
Montering	6
Montering häcksax	7
Montering toppsåg	7
Montering röjsåg.....	8
Montering trimmerhuvud	9
Start.....	10
Bruksanvisning toppsåg	12
Bruksanvisning röjsåg.....	12
Förvaring	13
Underhåll	13
Underhåll häcksax	14
Underhåll röjsåg.....	14
Underhåll toppsåg	15
EU deklARATION	16

Säkerhet

Alla säkerhetsföreskrifter SKALL följas. Som alla skärande verktyg ska denna maskin hanteras med försiktighet.

UTSÄTT INTE DIG SJÄLV ELLER ANDRA FÖR FARA.

- Ge aldrig en oerfaren användare tillstånd att använda maskinen förrän de är helt införstådda med denna manual och förstår hur maskinen fungerar.
- Använd alltid skyddsglasögon. Kläderna ska vara tätt åtsittande. Bär inga smycken eller annat klädesplagg som kan fastna i skärverkyget. Använd helst arbetskängor med stålhätta/skyddssko. Sätt upp långt hår och sätt på mössa eller hjälm.
- Gå igenom hela maskinen avseende lösa bultar, skruvar och mutter innan den tas i bruk. Vid behov efterdra eller reparera maskinen.
- Håll utrustningen i ett stadigt grepp med båda händer.
- Fyll aldrig på bensin inomhus eller i närheten av öppen eld. Sörj för god luftventilation.
- Ta aldrig av tanklocket från röjsågen när motorn är igång.
- Starta aldrig utrustningen i slutna rum. Avgaser bildar koldioxid
- Använd aldrig maskinen om den är skadad eller på annat sätt defekt.
- Montera aldrig av maskinens skyddsskärm.
- Inspektera markområdet som ska rensas och avlägsna eventuella objekt som kan skada skärhuvudet.
- Lämna aldrig maskinen utan tillsyn.
- Händer och fötter får ALDRIG komma i kontakt med skärhuvudet.
- Använd aldrig maskinen om du är trött, sjuk eller påverkad av medicin eller alkohol.
- Rengör alltid maskinen efter användning.
- Tanka endast med avstängd motor.
- Stanna alltid maskinen före reparation eller justeringar.
- Motorn ska alltid stängas av och sätt på eventuella skydd när utrustningen transporteras.
- När motorn stannar är avgaserna mycket varma en stund. Lägg den därför aldrig i torrt gräs eller på andra lättantändliga ställen.
- Använd alltid hörselkåpor, hjälm och ansiktsskydd.

Se till att barn och andra personer håller ett avstånd på minst 15 meter från maskinen.

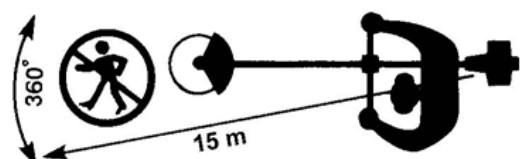

Teknisk data

Motor:	43 cc luftkyld 2 takt
Max. prestanda:	1,65 kw / 6500 rpm/min
Kraftöverföring:	Automatisk centrifugalkoppling
Förgasare:	Membran
Tändning:	Kontaktlös elektronisk
Start:	Rekylstart
Bränsle:	Bensin 95 okt – blandat med 2% 2-taktsolja
2-takts olja:	Delsyntetisk eller syntetisk
Bränsletank, volym:	1,2 liter
Vikt med redskap:	6,5 kg
Trimmer tråd:	2,4 mm
Tankkapacitet kedjeolja (toppsåg):	140 ml
Kedjeolja:	Motorolja 10 W-30

Beskrivning och översiktsteckning



1. Häcksax
2. Toppsåg (med svärd + kedja 12").
3. Röjsåg med trimmerhuvud
4. Motor
5. Stoppknapp
6. Gasknapp
7. Låsanordning

Montering

Axelröret och drivaxeln monteras i kopplinghus.

Rotera axeln så röret kan tryckas in helt i kopplingshuset.

Hålet i röret skall passa för skruven i höljet. Dra åt skruven ner genom axelröret.

Dra åt klämskruven.

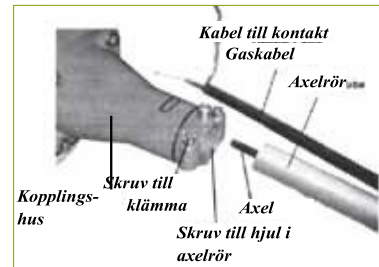

Ta av luftfilterkåpan.

Anslut gasreglagekabeln till gasarmen i förgasaren. De två trådarna för ström- brytaren monteras i de två uttagen.

Luftfilterlocket monteras.

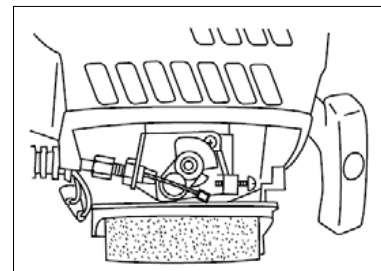

Handtaget monteras på axelröret med 4 bultar.

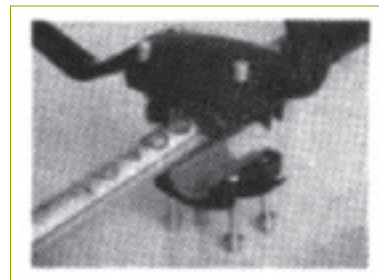

Tillbehörets axelrör trycks samman med motorns axelrör och fastlåses som bilden visar.



Sätt på dig bärselen och fäst fast utrustningen. Beroende på arbetsställning flyttas klämman upp eller ner tills utrustningen hänger stadigt och selen passar till din kropp.



Montering häcksax

Tryck in axelröret (1) i växellådan (2). Skruven (4) skall passa in i skruvhålet (3) innan den dras åt. Slutligen dras klämskruven åt (5).

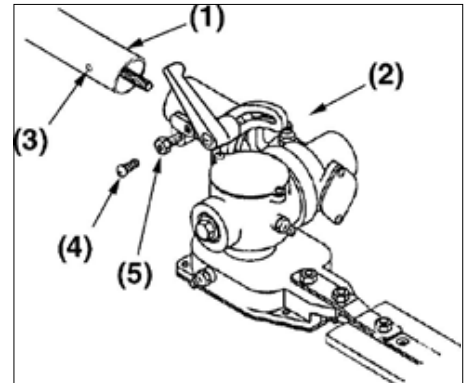

Montering toppsåg

Såghuvud:

Tryck in axelröret (1) i växellådan (2). Skruven (5) ska passa in i skruvhålet (3) innan den dras åt. Slutligen dras klämskruven åt (4).

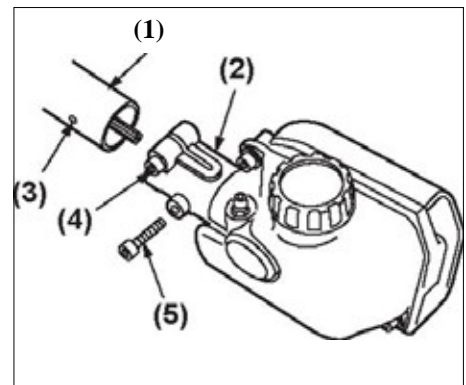

Svärdet (1) och sågkedjan (2) monteras på såghuvudet (3).

Sågkedjan (2) läggs över drivhjulet (4). Plugg för kedjespännare (7) ska passa in i hålet i svärdet. Sidoluckan (8) monteras med mutter (6). Innan muttern (6) dras åt justeras kedjan med justerskruv (5).

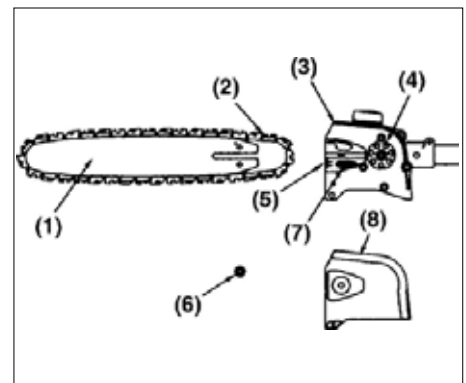

Montering röjsåg

Skyddet monteras på axelröret som bilden visar.

1. Skruv
2. Beslag
3. Axelrör
4. Skärm

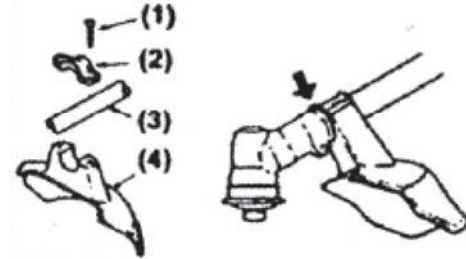

Om klingan önskas monterad görs detta som bilden visar.

1. Mutter vänstergäng
2. Nedre skiva
3. Mellanskiva
4. Klinga
5. Axel
6. Insexnyckel.
7. Övre skiva
8. Koniska kugghjulet

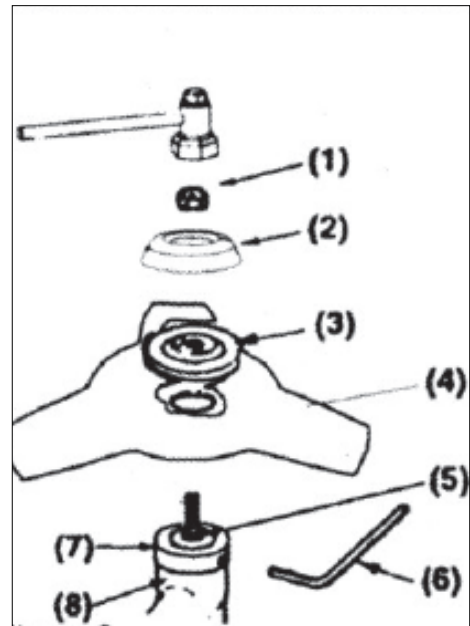

Montering trimmerhuvud



Lösa delar



Monteringsanvisning



Översta delen spänns fast
– vänstergång



Nederste del monteras
– vänstergång

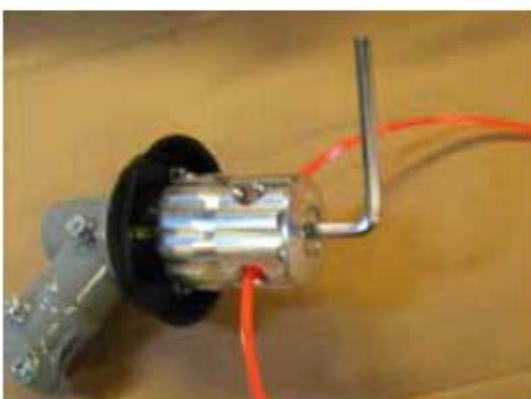

En eller två trådar (ca. 40cm) monteras

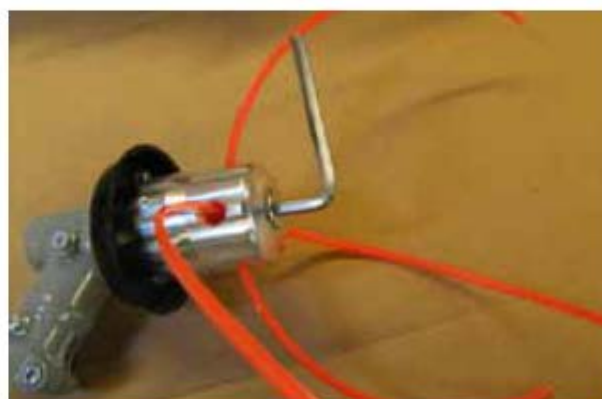

Spänns fast med unbrakobult

Start

Fyll tanken med bensin blandad med 2% 2-taktsolja.

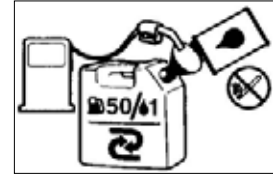

Vid start ska maskinen stå på en plan yta. Skärutrustningen får inte vara i kontakt med marken, då den börjar rotera när maskinen startar. Avlägsna även omkringliggande objekt.

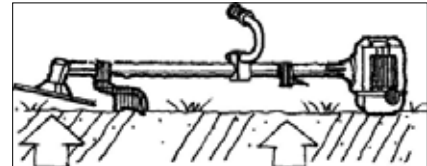

Tryck på bränslepumpen (primer) ett antal gånger innan start tills du ser bensin i den genomskinliga slangen.



Ställ chocken till aktiverat läge.

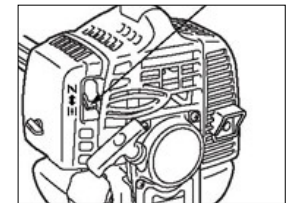

Ställ stoppknappen (a) i position "I".
Ställ gashandtaget till position start (halvgas).
Säkerhetsreglage (1) aktiveras så att gasknapp (2) kan tryckas upp och låsas vid halv gas med låsreglage (3).

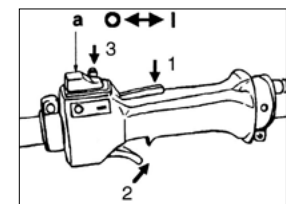

Dra ett snabbt ryck i startsnöret tills motorn startar och håll samtidigt fast maskinen.

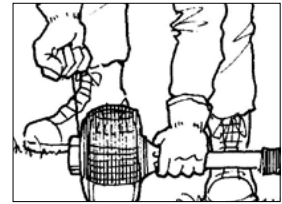

När motorn tändes till flyttas choken till läge Öppet. Låt maskinen bli varm ett par minuter innan den används.

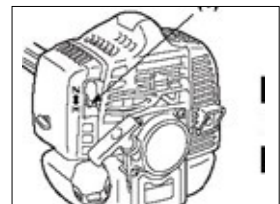

För att stanna maskinen ställs stoppknappen på "O". Låt maskinen gå på tomgång ett par minuter innan den stängs av.

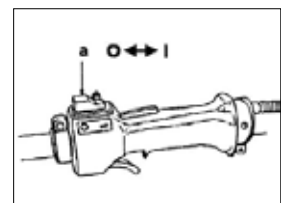

Bruksanvisning toppsåg

Kontrollera kedjesmörjningen genom att se om oljan sprider sig mot en ljus bakgrund, som figuren visar.

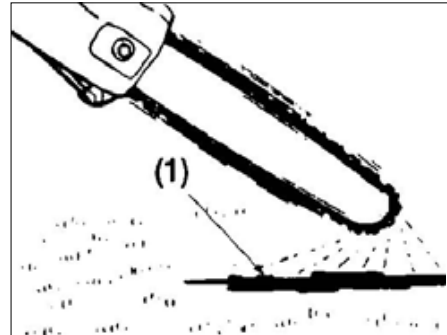

Kedjesmörjningens justeringskrav ska tryckas in innan den kan rotera. Om du inte trycker in skruven först kan du skada både pump och skruv.

- a) Medurs - smörjningen minskar.
- b) Moturs - smörjningen ökar.
- c) I mitten.

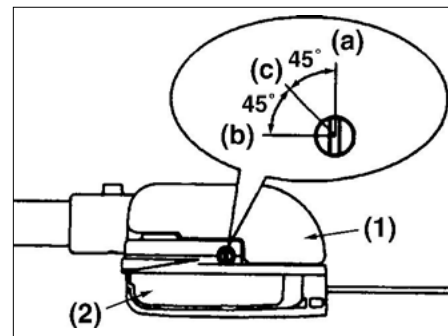

Bruksanvisning röjsåg

Klinga

Använd den främre, vänstra sidan att klippa med. För klingan från höger till vänster med klingan svagt lutande mot vänster.

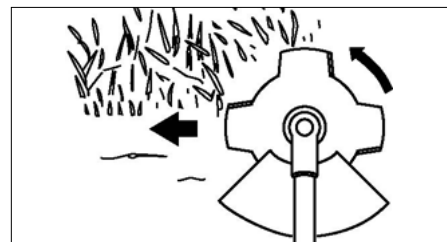

Förvaring

Innan du ställer undan maskinen för förvaring ska du tömma bensintanken och låta motorn gå tills den har kört slut på all resterande bensin i bensintanken och förgasaren. Förvara maskinen inomhus och vidta nödvändiga åtgärder mot rostangrepp.

Underhåll

Var försiktig vid tankning. Undvik att få smuts i tanken. Kontrollera regelbundet bensinfiltret (1) och rengör vid behov.

Filtret trycks ut genom påfyllnaden med krok som är gjord av ståltråd.

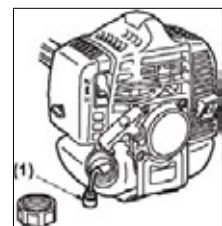

Håll kylribborna på motorn rena och fria från smuts.

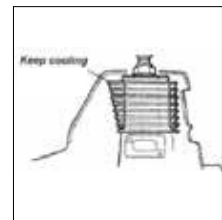

Se till att luftintaget till motorn inte täpps igen.

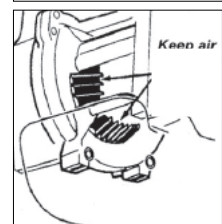

Rensa luftfiltret (2) efter var 10:e timmes användning. Skumfiltret blåses rent med tryckluft.

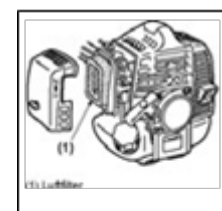

Rensa tändstiftet med en stålborste efter var 10:e timmes användning.

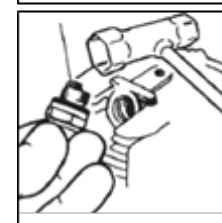

Kontrollera samtidigt att avståndet till elektroden på tändstiftet är mellan 0,6 och 0,7 mm.

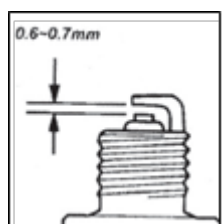

Underhåll häcksax

Smörj de två smörjnipplor (1) med ett enkelt tryck med fett efter var 15 timmes användning. Efter användning smörjs klippaggregatet med ett tunt lager syrefri olja.

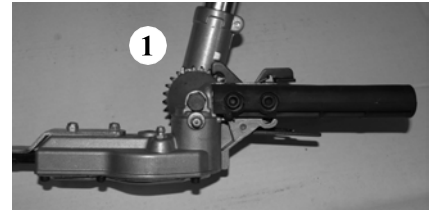

Underhåll röjsåg

Smörj det koniska kugghjulet med ett enkelt tryck med fett efter var 20:e timmes användning.

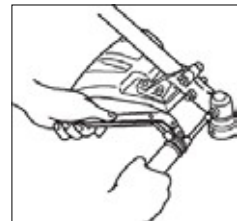

Underhåll toppsåg

Smörj smörjnippeln (1) med ett enkelt tryck med fett efter var 15:e timmes användning.

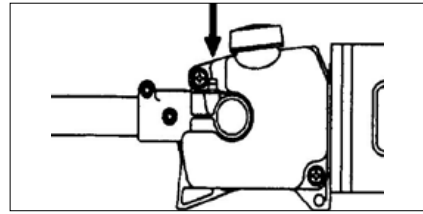

Montera av svärdet och kontrollera att smörjhålet (1) inte är igensatt.

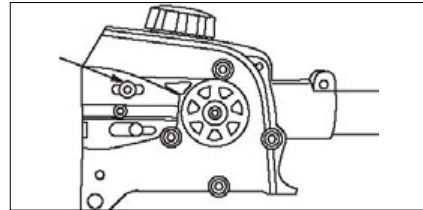

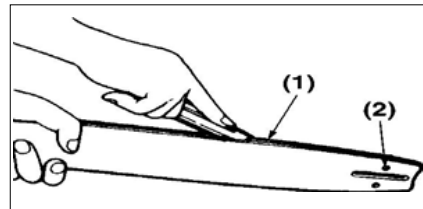

Ta bort sågspån från sågkedjan (1) och från smörjhålet (2).

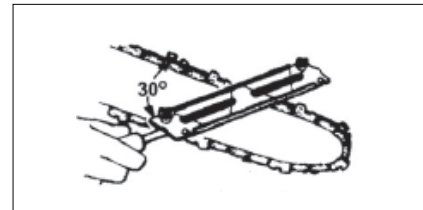

Det är mycket viktigt att alltid hålla kedjan skarp för att göra arbetet lättare och säkrare. Spänn inte kedjan för hårt då det kan omöjliggöra klingans rotation.



EU deklARATION

EU-FÖRSÄKRAN OM ÖVERENSSTÄMMELSE 	
EU – importör:	P. Lindberg A/S Sdr. Ringvej 1 DK-6600 Vejen Tlf.: +45 70212626 E-mail: salg@p-lindberg.dk CVR: 25903110 www.p-lindberg.dk
Härmed förklara att följande maskin:	<i>Kombimaskin PL Art. 90 41 505</i>
Type / modell:	<i>TT-BC415</i>
Överensstämmer med följande direktiv:	<i>2006/42/EEC</i>
Tillämpade standarder och normer:	<i>EN ISO 11806-1:2011</i>
Datum och signatur:	<i>Vejen d. 22-01-2018</i> <i>P. Lindberg A/S</i>  <i>Erik T Lauritsen</i> Direktør 

Vi förbehåller oss rätten att ändra produktens tekniska parametrar och specifikationer utan föregående meddelande.

DE
Original
Bedienungsanleitung

P.Lindberg

Artikelnr.: 9041505

Kombimaschine



P-Lindberg GmbH - Flensburger Str. 3 - D-24969 Großenwiehe
Tel. 03222/1097-888 Fax. 03222/1097-900
www.p-lindberg.de

Kombimaschine - Artikelnr. 9041505

Beschreibung:

43 cm³ Kombimaschine mit austauschbaren Werkzeugen.

Zweckmäßige Verwendung: Darf ausschließlich wie in dieser Bedienungsanleitung beschrieben verwendet werden. Jegliche andere Art der Verwendung wird als falsch angesehen.

Inhaltsverzeichnis

Sicherheit.....	3
Technische Daten.....	4
Übersichtszeichnung.....	5
Aufbau	5
Zusammenbau Heckenschere	6
Zusammenbau Wipfelsäge	7
Zusammenbau Heckentrimmer	8
Zusammenbau Fadenspule	9
Inbetriebnahme.....	10
Verwendung der Heckenschere	11
Verwendung der Wipfelsäge	12
Verwendung des Heckentrimmers	13
Aufbewahrung	13
Wartung.....	13
Wartung Heckenschere	14
Wartung Wipfelsäge	15
EU-Konformitätserklärung.....	16

Sicherheit

Alle Sicherheitsvorschriften MÜSSEN eingehalten werden. Wie alle Schneidemaschinen muss auch diese Maschine vorsichtig eingesetzt werden. BRINGEN SIE SICH SELBST UND ANDERE NICHT IN GEFAHR.

- Erlauben Sie niemals einem unerfahrenen Bediener, die Maschine zu verwenden, bevor dieser diese Anleitung nicht genau kennt und versteht, wie die Maschine funktioniert.
- Verwenden Sie stets Sicherheitsbrillen. Tragen Sie keine lose Kleidung oder Schmuck. Verwenden Sie stets Sicherheitsschuhe. Langes Haar muss bedeckt werden.
- Vor der Inbetriebnahme müssen Sie die gesamte Maschine auf lose Schrauben, Bolzen und Muttern hin überprüfen. Falls dies notwendig ist, müssen diese nachgezogen oder die Maschine repariert werden.
- Halten Sie während der Verwendung der Maschine den Griff gut fest.
- Mischen Sie niemals Benzin in einem geschlossenen Raum oder in der Nähe von offenem Feuer. Sorgen Sie für eine gute Belüftung.
- Nehmen Sie niemals den Benzindeckel vom Heckentrimmer, während der Motor läuft.
- Starten Sie niemals den Motor drinnen. Die Abgase bilden Kohlenmonoxid.
- Verwenden Sie die Maschine niemals, wenn sie beschädigt oder defekt ist.
- Montieren Sie niemals die Schutzelemente der Maschine ab.
- Inspizieren Sie den Bereich, der beschnitten werden soll, und entfernen Sie eventuell vorhandene Objekte, die den Sägekopf beschädigen könnten.
- Lassen Sie die Maschine niemals unbeaufsichtigt liegen.
- Finger und Füße dürfen NIEMALS den Sägekopf berühren.
- Verwenden Sie die Maschine nie, wenn Sie müde oder krank sind oder unter dem Einfluss von Medikamenten oder Alkohol stehen.
- Reinigen Sie die Maschine stets nach der Verwendung.
- Beim Betanken der Maschine muss der Motor ausgeschaltet und völlig kalt sein.
- Stellen Sie vor Reparaturen oder Einstellungen stets den Motor ab.
- Der Motor muss ausgeschaltet werden, wenn die Maschine von einem Bereich zum nächsten gebracht werden soll.
- Nach dem Abschalten des Motors ist der Auspuff eine Zeit lang sehr heiß. Legen Sie die Maschine daher niemals in trockenes Gras oder zu anderen leicht entzündlichen Medien.
- Verwenden Sie stets Hörschutz, Helm und Gesichtsschutz.

Vergewissern Sie sich, dass Kinder, umherstehende Leute und Helfer einen Abstand von mind. 15 Meter zur Maschine einhalten.

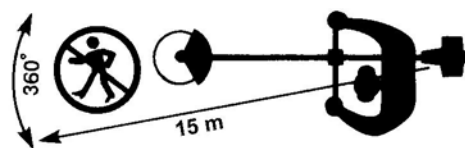

Technische Daten

Motor	43 ccm 2-Takt-Motor mit Luftkühlung
Max. Leistung	1,65 kW/6500 Umdr./Min.
Kraftübertragung	Automatische Zentrifugalkupplung
Vergaser	Membrantyp
Zündung	Kontaktlos elektronisch
Starter	Zugstarter
Brennstoff	Benzin, 92 Okt. Gemischt mit 2% 2-Takt-Öl
2-Takt-Öl	Teilsynthetisch oder vollsynthetisch
Tankinhalt	1,2 Liter
Gewicht mit Werkzeug	6,5 kg
Trimmerfaden	3,5 mm
Tankkapazität Kettenöl (Wipfelsäge)	140 ml
Kettenöl	Motoröl 10W-30

Übersichtszeichnung

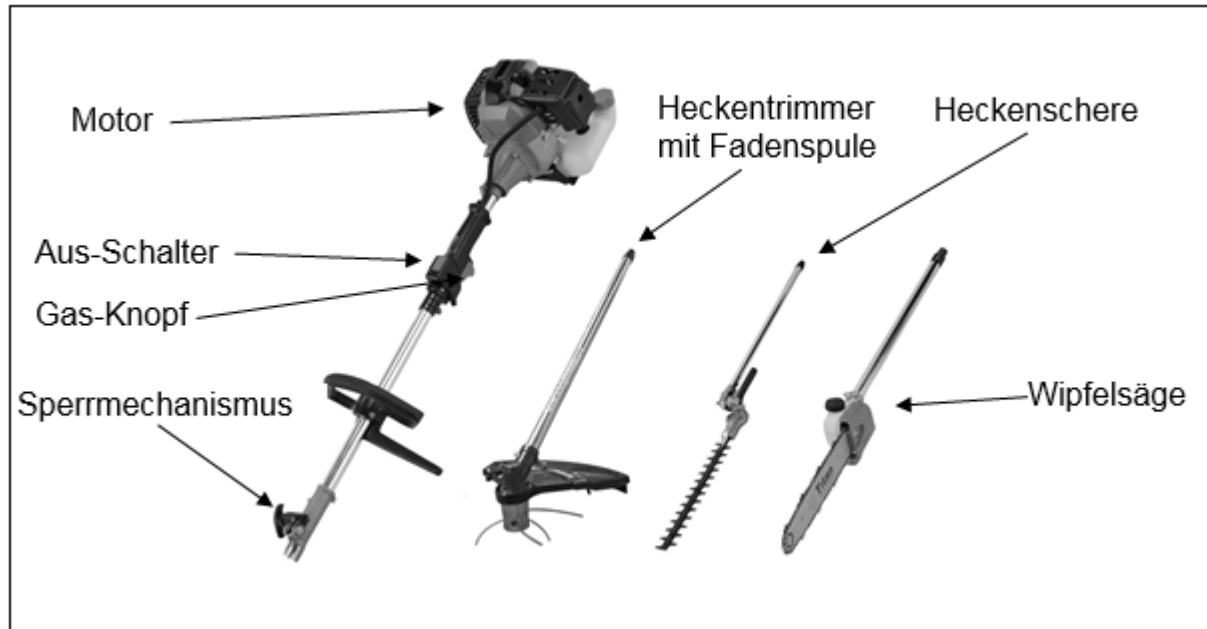

Aufbau

<p>Das Achsenrohr und die Antriebsachse werden im Kupplungsgehäuse montiert. Drehen Sie die Achse, sodass das Rohr ganz ins Kupplungsgehäuse geschoben werden kann.</p> <p>Das Loch im Rohr muss zur Schraube des Kupplungsgehäuses passen.</p> <p>Ziehen Sie die Schraube durch das Achsenrohr fest.</p> <p>Ziehen Sie die Klemmschrauben fest.</p>	
<p>Montieren Sie den Luftfilterdeckel ab.</p> <p>Schließen Sie das Gaskabel am Gasarm des Vergasers an.</p> <p>Die beiden Leitungen für den Schalter werden in den beiden Steckern verbunden.</p> <p>Der Luftfilterdeckel wird montiert.</p>	

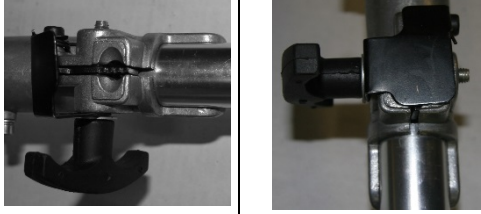
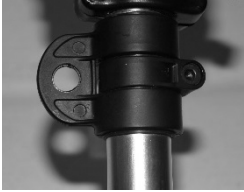
<p>Der Griff wird mit 4 Bolzen auf dem Achsenrohr montiert.</p>	
<p>Das Achsenrohr des Zubehörs wird in das Achsenrohr des Motors geschoben und wie in der Abbildung gezeigt befestigt.</p>	
<p>Legen Sie den Gurt an und befestigen Sie das Werkzeug am Gurt. Je nach Arbeitsposition wird das Spannelement nach oben oder unten bewegt, bis das Werkzeug balanciert am Gurt hängt und der Gurt an Ihren Körper angepasst ist.</p>	

Zusammenbau Heckenschere

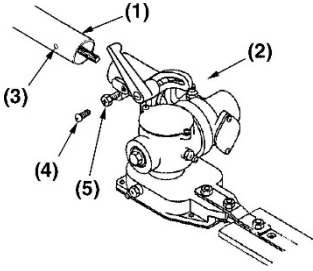
<p>Schieben Sie das Achsenrohr (1) in das Getriebegehäuse (2). Die Schraube (4) muss in das Schraubenloch (3) passen, bevor sie festgezogen wird. Schließlich wird die Klemmschraube (5) festgezogen.</p>	
---	--

Zusammenbau Wipfelsäge

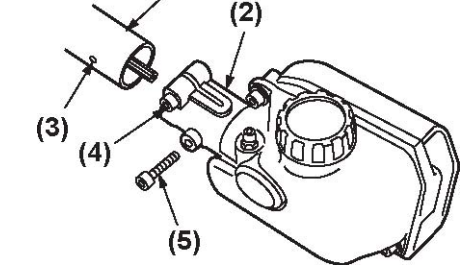
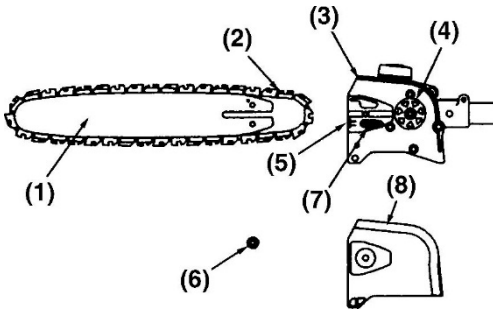
<p>Sägekopf: Schieben Sie das Achsenrohr (1) in das Getriebegehäuse (2). Die Schraube (5) muss in das Schraubenloch (3) passen, bevor sie festgezogen wird. Schließlich wird die Klemmschraube (4) festgezogen.</p>	
<p>Das Schwert (1) und die Sägekette (2) werden am Sägekopf (3) montiert. Die Sägekette (2) wird über das Zugrad (4) gelegt. Der Zapfen im Kettenspanner (7) muss zum Loch im Schwert passen. Der Seitendeckel (8) wird mit der Mutter (6) montiert. Bevor die Mutter (6) festgezogen wird, wird die Kette mit der Spannschraube (5) eingestellt.</p>	

Zusammenbau Heckentrimmer

Montage der Sicherheitsverkleidung

Montieren Sie die Metallverkleidung (1) mit den mitgelieferten Schrauben (3) am Winkelgetriebe (2). Die Kunststoffverkleidung (4) wird mit den mitgelieferten Schrauben (5) an der Metallverkleidung montiert (1).

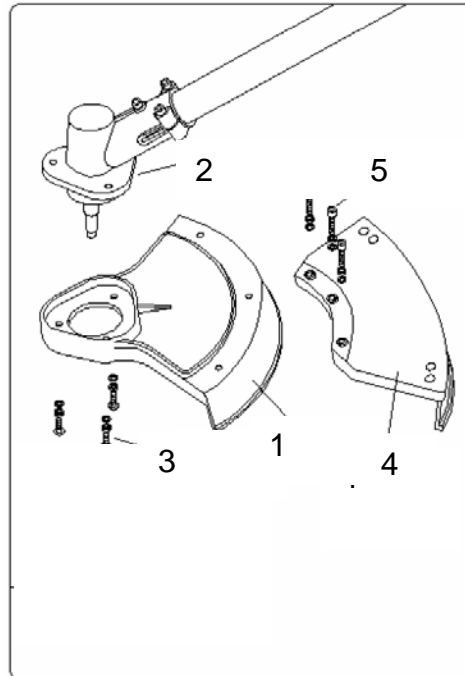

Die Montage des Schwerts erfolgt wie in der Zeichnung angezeigt.



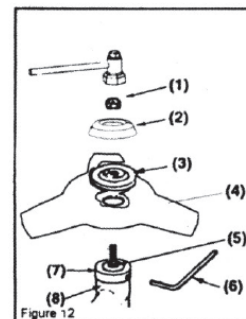

(1) Mutter Linksgewinde	(5) Achse
(2) Untere Scheibe	(6) Inbusschlüssel
(3) Mittlere Scheibe	(7) Obere Scheibe
(4) Schwert	(8) Winkelgetriebe



Zusammenbau Fadenspule

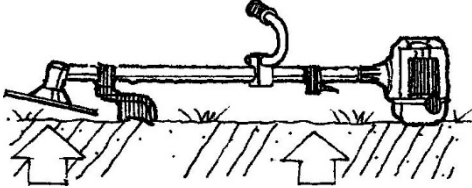

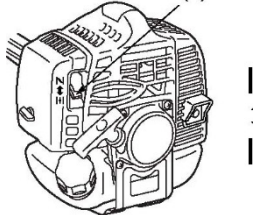
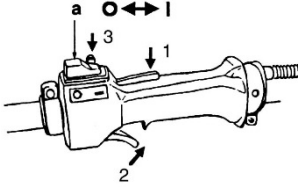
<p>Lose Elemente</p>	<p>Montagereihenfolge</p>
<p>Der obere Teil wird festgezogen – Linksgewinde</p>	<p>Der untere Teil wird montiert – Linksgewinde</p>
<p>Ein oder zwei Drähte (ca. 40 cm) werden montiert</p>	<p>und mit einem Inbusbolzen befestigt.</p>

Inbetriebnahme

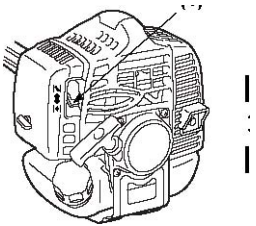
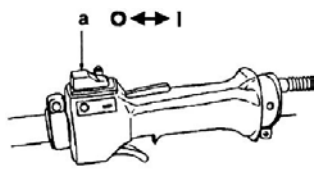
<p>Füllen Sie den Tank mit Benzin mit 2% 2-Takt-Öl auf.</p>	
<p>Stellen Sie die Maschine auf eine ebene Oberfläche. Halten Sie den Sägekopf weg von der Erde und von frei herumliegenden Gegenständen, da dieser zu rotieren beginnt, wenn der Motor anspringt.</p>	
<p>Drücken Sie die Pumpe 3 bis 4 Mal, bis Sie sehen, dass der Brennstoff durch den durchsichtigen Schlauch läuft.</p>	
<p>Stellen Sie den Choker in die aktive Position.</p>	
<p>Stellen Sie den Aus-Schalter (a) in die Position „I“. Bringen Sie den Gashebel in die Startposition (halbes Gas). Das Sicherheitselement (1) wird aktiviert, bevor der Gasknopf (2) nach oben gedrückt und mit dem Sperrknopf (3) bei halbem Gas festgestellt werden kann.</p>	
<p>Ziehen Sie rasch am Startseil, bis der Motor anspringt, während Sie die Maschine festhalten.</p>	

<p>Ist der Motor angesprungen, wird der Choker in die offene Position gebracht. Lassen Sie die Maschine vor Arbeitsbeginn einige Minuten warmlaufen.</p>	
<p>Um die Maschine auszuschalten, wird der Aus-Schalter auf „O“ gestellt. Lassen Sie die Maschine einige Minuten im Leerlauf laufen, bevor sie ausgeschaltet wird.</p>	

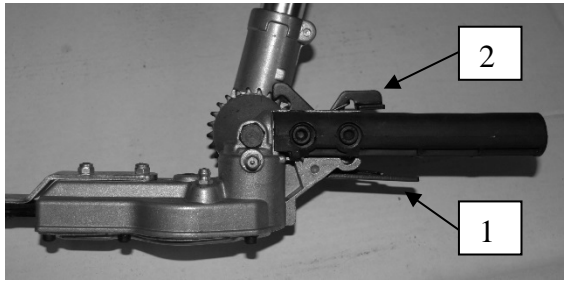
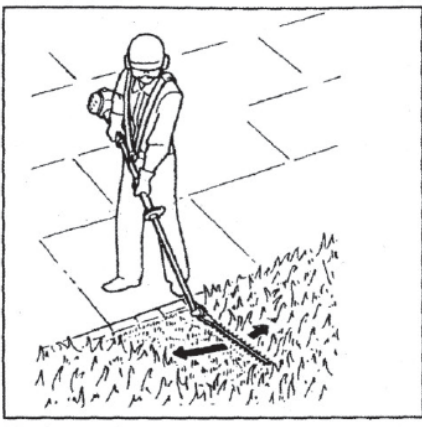
Verwendung der Heckenschere

<p>Stellen Sie den Winkel am Schneideaggregat ein, indem Sie das Sperrelement (1) und den Griff (2) aktivieren. Die vielen Einstellmöglichkeiten sorgen bei vielen verschiedenen Arbeitsaufgaben für die richtige Arbeitsstellung. Siehe für Beispiele die Abbildungen unten. Das Schwert wird regelmäßig mit einem dünnflüssigen Öl geschmiert. Es wird qualitativ hochwertiges Sprayöl empfohlen.</p>	
	

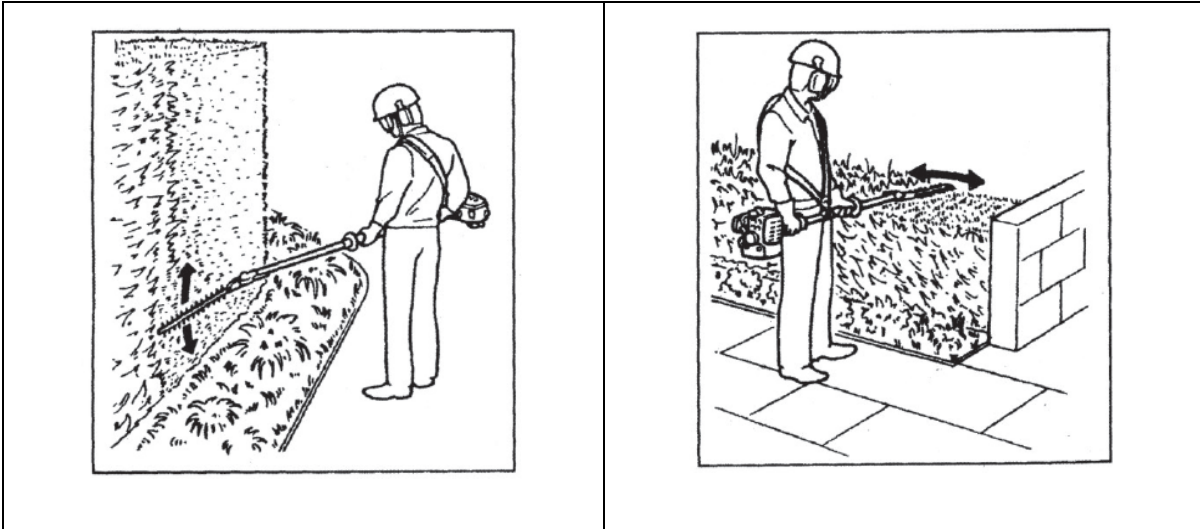

Verwendung der Wipfelsäge

<p>Kontrollieren Sie die Ölzufuhr, indem Sie darauf achten, ob das Öl wie in der Abbildung gezeigt verteilt wird.</p>	
<p>Die Stellschraube der Ölzufuhr muss hineingedrückt werden, bevor sie gedreht werden kann. Wird die Schraube zuvor nicht hineingedrückt, können Pumpe und Schraube beschädigt werden.</p> <p>(a) Im Uhrzeigersinn – weniger Schmierung. (b) Gegen den Uhrzeigersinn – mehr Schmierung. (c) In der Mitte</p>	

Verwendung des Heckentrimmers

<p>Schwert: Verwenden Sie die vordere linke Seite zum Schneiden. Führen Sie die Säge von rechts nach links, während das Schwert leicht schräg nach links zeigt.</p>	
---	--

Aufbewahrung

Bevor Sie die Maschine einlagern, müssen Sie den Benzintank leeren und den Motor laufen lassen, bis das gesamte Benzin aus dem Benzinschlauch und Vergaser aufgebraucht ist. Bewahren Sie die Maschine drinnen auf und treffen Sie die notwendigen Sicherheitsmaßnahmen gegen Rost.

Wartung

<p>Passen Sie beim Betanken auf. Vermeiden Sie Schmutz im Tank. Kontrollieren Sie den Benzinfilter (1) regelmäßig und reinigen Sie diesen bei Bedarf. Der Filter wird durch das Füllloch mit einem gebogenen Haken aus Stahldraht gezogen.</p>	
<p>Halten Sie die Kühllamellen des Motors sauber und frei von Schmutz.</p>	
<p>Sorgen Sie dafür, dass die Motorlüftung nicht verstopft wird.</p>	

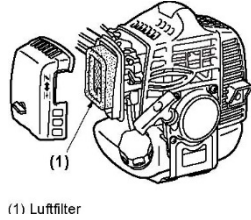
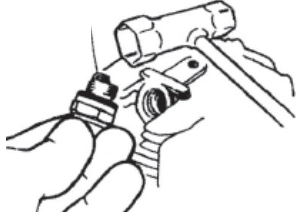
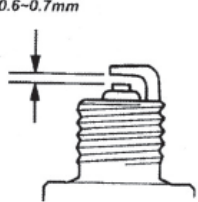
<p>Reinigen Sie den Luftfilter (2) nach je 10 Stunden Nutzung. Der Schaumfilter wird mit Druckluft sauber geblasen.</p>	 <p>(1) Luftfilter</p>
<p>Reinigen Sie das Zündrohr nach je 10 Stunden Nutzung mit einer Stahlbürste.</p>	 <p>at the electrode</p>
<p>Kontrollieren Sie gleichzeitig, dass der Abstand zur Elektrode am Zündrohr 0,6 bis 0,7 mm beträgt.</p>	 <p>0.6-0.7mm</p>

Wartung Heckenschere

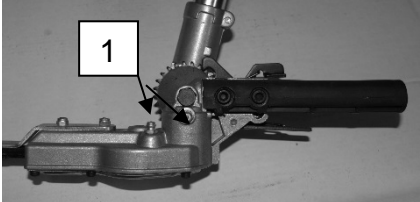
<p>Schmieren Sie die beiden Schmiernippel (1) mit einem einzelnen Druck nach jeweils 15 Stunden Nutzung.</p> <p>Nach der Verwendung wird das Sägeaggregat mit einer dünnen Schicht säurefreiem Öl geschmiert.</p>	
---	--

Wartung Wipfelsäge

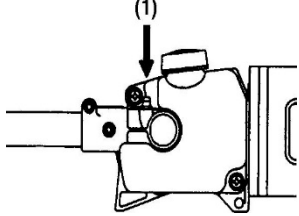
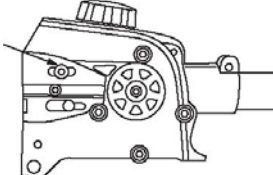
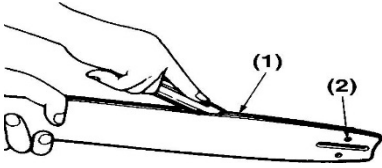
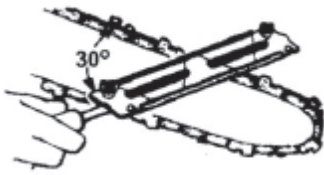
<p>Schmieren Sie den Schmiernippel (1) mit einem einzelnen Druck nach jeweils 15 Stunden Nutzung.</p>	
<p>Montieren Sie das Schwert ab und kontrollieren Sie, dass das Schmierloch (1) nicht verstopft ist.</p>	
<p>Entfernen Sie Späne aus der Schwertrille (1) und dem Schmierloch (2).</p>	
<p>Es ist sehr wichtig, dass die Kette scharf gehalten wird, damit die Arbeit leichter und sicherer ist. Spannen Sie die Kette nicht zu fest, da dies die Rotation des Schwerts unmöglich macht.</p>	

EU-Konformitätserklärung

EU-KONFORMITÄTSERKLÄRUNG		CE
EU – importeur:	P. Lindberg A/S Sdr. Ringvej 1 DK-6600 Vejen Tlf.: +45 70212626 E-mail: salg@p-lindberg.dk CVR: 25903110 www.p-lindberg.dk	
Hiermit wird bestätigt dass die folgenden Maschine::	<i>Kombimaschine PL Artikelnr.: 90 41 505</i>	
Typ / Modell:	<i>TT-BC415</i>	
Entspricht den folgenden Richtlinien:	<i>2006/42/EEC</i>	
Angewandte Standards und Normen:	<i>EN ISO 11806-1:2011</i>	
Datum und Unterschrift:	<i>Vejen d. 22-01-2018</i> P. Lindberg A/S  Erik T Lauritsen Direktor	
		CE

Wir behalten uns das Recht vor, ohne vorherige Ankündigung, die technischen Parameter und Spezifikationen für dieses Produkt zu ändern.