

Original
Manual
9054661

P-Lindberg

DK/N: Flishugger
S: Kompostkvarn
D: Holzhäcksler
GB: Wood chipper



www.p-lindberg.dk
www.p-lindberg.no
www.p-lindberg.se
www.p-lindberg.de

DK

S

D

GB

Kontakt Danmark:

P. Lindberg A/S
Sdr. Ringvej 1
6600 Vejen
Tlf. 70 21 26 26
Fax 70 21 26 30
salg@p-lindberg.dk
www.p-lindberg.dk

Kontakt Norge:

P. Lindberg
Doneheia 62
4516 Mandal
Telefon: 21 98 47 47
hei@lindberg.no
www.p-lindberg.no

Kontakt Sverige:

P. Lindberg Sverigefilial
Myrangatan 4
745 37 Enköping
Tel. 010-209 70 50
order@p-lindberg.se
www.p-lindberg.se

Kontakt Deutschland:

P. Lindberg GmbH
Flensburger Straße 3
24969 Großenwiehe
Tel: 04604 – 9888 975
Fax: 04604 – 9888 974
kontakt@p-lindberg.de
www.p-lindberg.de

Flishugger - Varenr. 9054661

Beskrivelse: Kraftig flishugger med justerbar udkasttragt, timetæller og sikkerhedsbøjle. Med bred indføringstragt på 450 x 450 mm med brede gummiflapper i kraftig kvalitet, der sikrer at man ikke kommer i kontakt med knivene når maskinen er i drift. Med retningsjusterbart udkastrør. Flishuggeren er med rekylstart, og 2 kileremme for kraftigere træk, samt 2 knive og 1 modskær. Leveres usamlet.

Tilsigtet brug: Må kun anvendes som beskrevet i manualen – al anden brug betragtes som forkert.

Indhold

Tekniske specifikationer	2
Sikkerhedsinstruktioner	3
Sikkerhedsmærkater:	3
Før maskinen tages i brug:	4
Når maskinen er i brug:	5
Overblik over maskinen.....	6
Samlevejledning	10
Brugsanvisning	13
Start:.....	13
Stop:	14
Den sikre arbejdszone:	14
Flishugning:	14
Ved blokering:	14
Vedligeholdelse	15
Vedligeholdelsesplan:	15
Smøring:	15
Fejlfinding	16
Fejlfindingstabel:	16
Splittegning.....	18
Komponentliste	18

Tekniske specifikationer

Motor	4-takt, 196cc Loncin motor
Omdrejninger	2.400 rpm
Effekt	4,1 kW
Startmetode	Rekylstart
Brændstof	Benzin
Motorolie	0,6 liter W10-30 el. SAE 30
Kapacitet, flis	3-5 m ³ /time
Størrelse på træ	Max. Ø 100 mm
Antal knive	2 knive + 1 modskær
Antal remme	2 stk.
Hjul	4.10-3.5-4
Mål, H x L x B (færdigmonteret)	1.060 x 1.650 x 570 mm
Vægt	85 kg
IP godkendelse	IP20

Sikkerhedsinstruktioner

⚠ ADVARSEL - Sørg for at læse manualen og dens sikkerhedsinstruktioner før udstyret tages i brug. Lær maskinen og instruktionerne vedrørende drift og vedligeholdelse at kende for at sikre god ydelse og sikker brug af maskinen.

⚠ ADVARSEL - Maskinen må kun bruges som flishugger og må kun anvendes af personer der er oplært i dens brug og har læst og forstået manualen. Brug kun originale reservedele.

Sikkerhedsmærkater:

Maskinen er udstyret med følgende sikkerhedsmærkater:



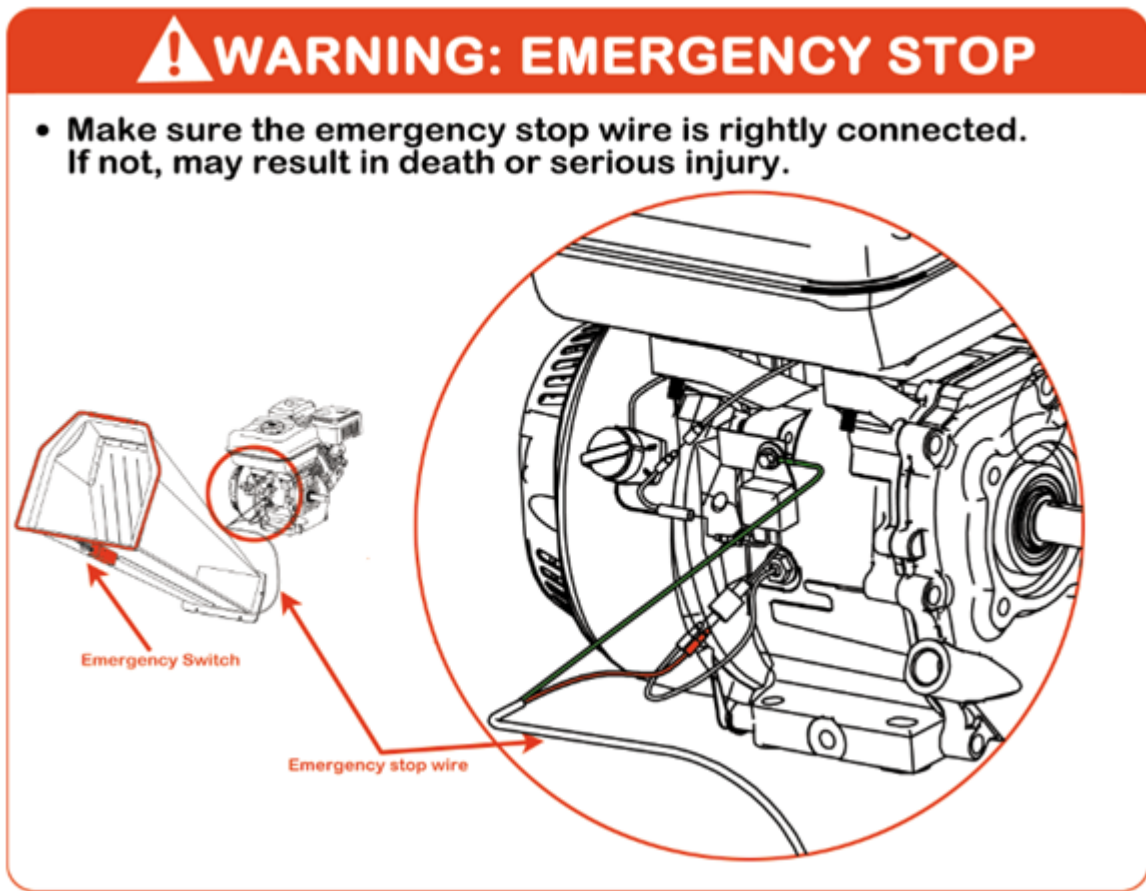

Meget vigtigt – sørg for at ledningen til nødstoppet/sikkerhedsbøjlen er monteret korrekt! Virker nødstoppet ikke, kan det medføre død eller alvorlig ulykke. Se også foto på side 13.

Før maskinen tages i brug:

- A. Brugere skal være fuldt oplært før maskinen tages i brug.
- B. Manualen skal være læst og forstået.
- C. Maskinen skal stå på en plan overflade og alle skærme skal være monteret og i god og driftssikker stand.
- D. Knivene skal være i god stand og sidde korrekt. Alle blade slibes og monteres sætvis.
- E. Alle samlinger skal tjekkes og evt. efterspændes.
- F. Der må kun indføres materiale af træ, dvs. søm og skruer skal fjernes.
- G. Hav brandslukningsmateriel klar på arbejdsstedet.

Når maskinen er i brug:

- A. Indfør altid materiale stående på siden af maskinen.
- B. Hav evt. person med kendskab til maskinen inden for rækkevidde.
- C. Oprethold til enhver tid striks disciplin og brug udstyret i specificerede perioder.
- D. Vær opmærksom på udkastningsrørets position og tag højde for vindretning for at undgå at det udkastede materiale bliver blæst ud på offentlig vej eller hvor det ellers kan være til fare/gene for offentligheden.
- E. Placer ALDRIG kropsdele i indføringstragten når maskinen er i drift.
- F. Anvend ALDRIG udstyret efter at have indtaget alkohol eller stoffer.
- G. Brug ALDRIG udstyret indendørs eller i indelukkede områder og kravl ALDRIG ned i indføringstragten.

Bemærk – denne manual kan ikke dække alle tænkelige situationer. Skulle der opstå situationer, der ikke er beskrevet i denne manual, er det vigtigt at brugeren anvender sin sunde fornuft og anvender flişhuggeren på den sikreste måde. Kontakt evt. leverandør for assistance.

Overblik over maskinen

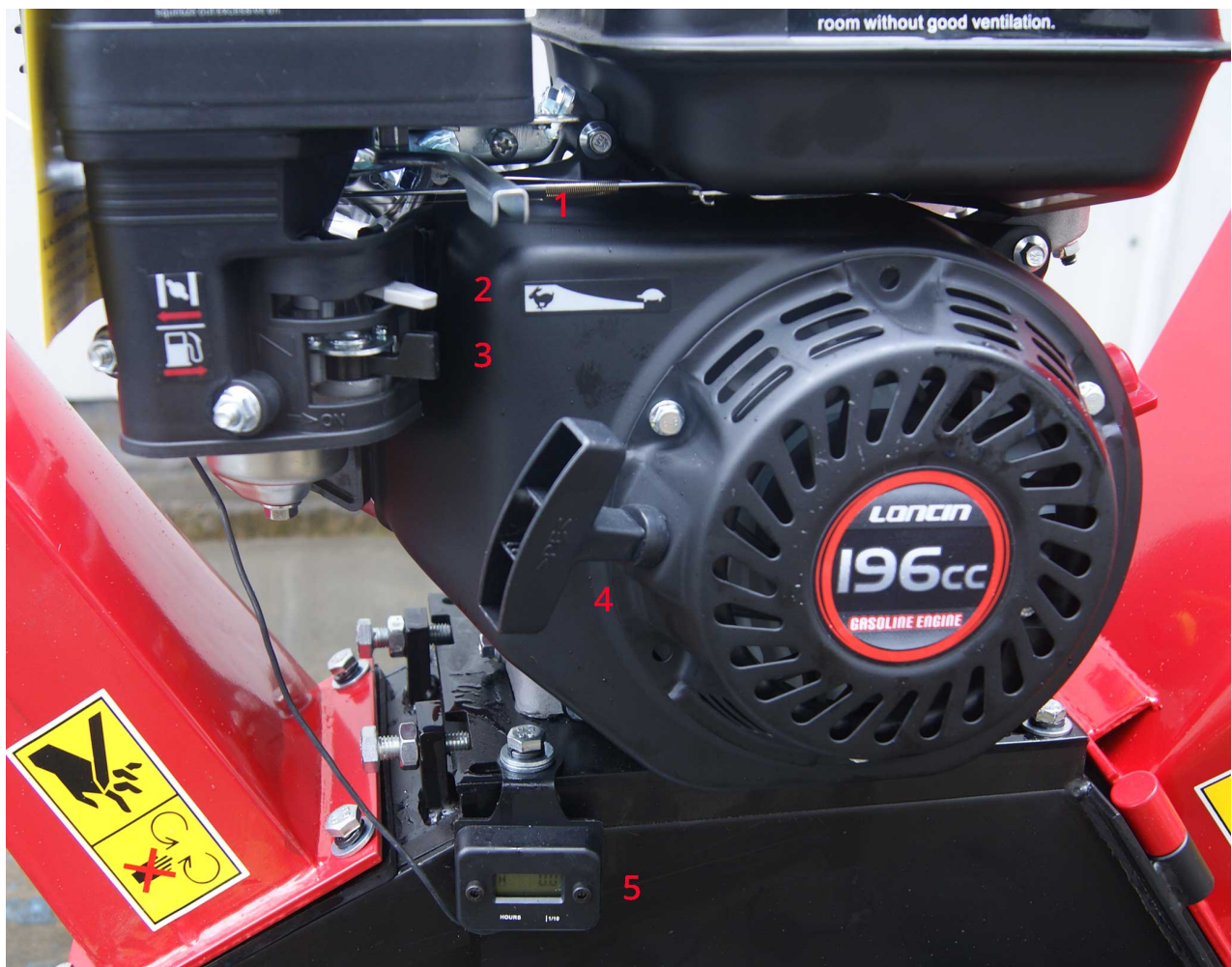

1	Gashåndtag (her vist i laveste position)	4	Rekylstarter
2	Choker (her vist lukket/uden choker)	5	Timetæller*)
3	Benzinhane (her vist åbnet)		

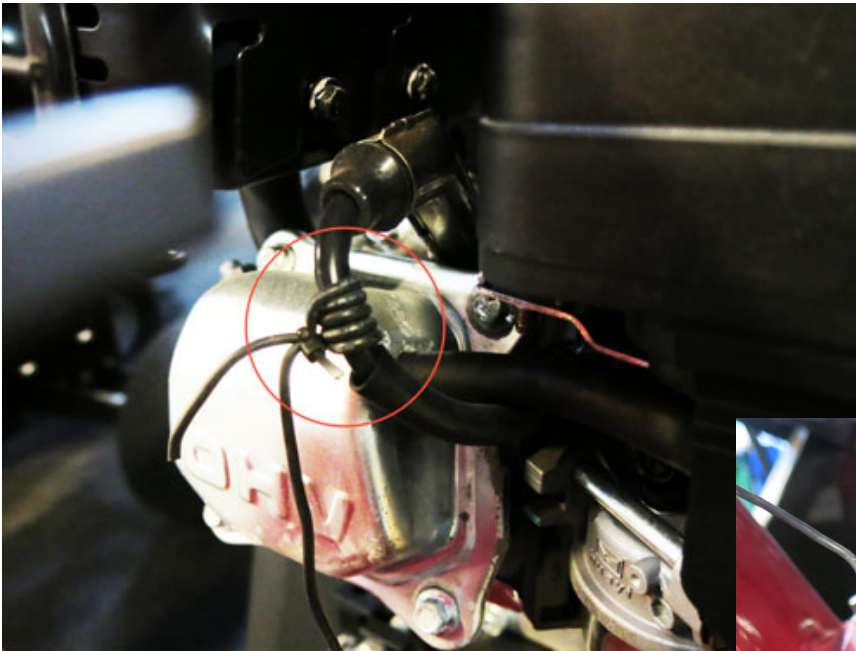

*) Sådan tilsluttes timetælleren:
Den lange ledning vikles 5-6 omgang rundt om tændrørsledningen. Den korte ende stikker 4-5 cm ud og tilsluttes ikke.



1	Tænd/sluk
2	Oliepåfyldning/-pind

Obs. Ved nyopstart påfyldes 0,6 liter W10/30 el. SAE 30 motorolie. Herefter efterfyldes til kanten af hullet.



1	Udkastningsrør	2	Indføringssliske med håndtag
3	Sikkerhedsbøjle	4	Indføringshul (Her dækket af gummisikringen)



1	Benzintank/-påfyldning
2	Luftfilter
3	Karburator

Modskær



Sikkerhedskontakt



Kontroller at skær og modskær har korrekt afstand – skal ligge så tæt som muligt mod hinanden uden at ramme hinanden.

Samlevejledning

(Fotos er vejledende og kan afvige fra det leverede produkt).



Åbn kassen og tag alle dele ud.



Tjek at leveringen er komplet.

Leveringen omfatter:
Hovedmaskine
Tragt
Forlængerstykke til tragt
Sikkerhedsbøjle
Udkastrør
Hjulaksel med hjul
Støtteben
Værktøj
Manual
Cover



Fjern den ene hjulsplid og tag det ene hjul af akslen.

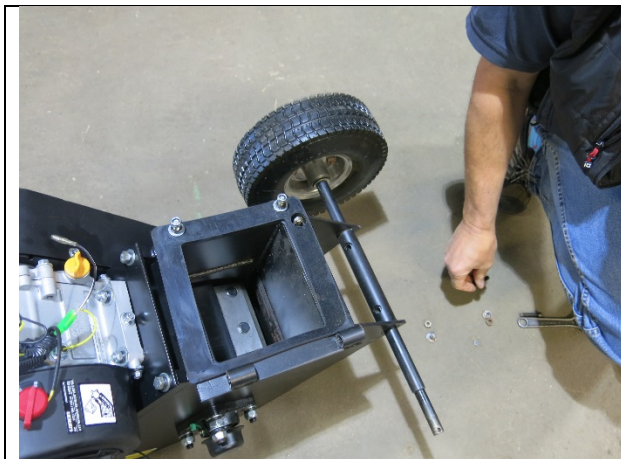

Før hjulakslen igennem beslaget og sæt hjulet på igen. Husk splitten! Og sæt derefter akslen fast med to bolte.



Sæt indføringstragten fast i tapperne og lås den fast med to møtrikker. Sørg for at pakningen sidder korrekt!

Maskinen kan nu lægges ned så den hviler på tragten. Læg evt. et stykke pap eller lignende under tragten for at undgå at ridse lakken.



Med to bolte monteres støttefoden. Sørg for at vender den rigtigt.

Se gummistøttefoden.

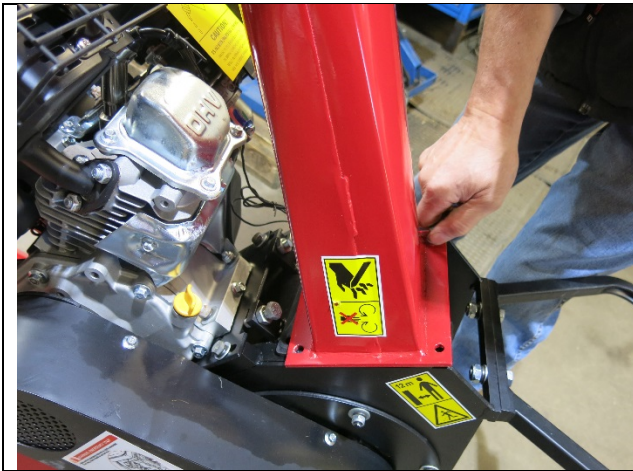

Monter udkastrøret med fire bolte. Det anbefales at være to personer om denne arbejdsgang – så den ene kan holde røret mens den anden skruer!



Herefter sættes slisken/forlængerstykket på tragten med fem bolte. Pas på ikke at tabe bolte og skruer ned i tragten!



Monter sikkerhedsbøjlen og fastgør den med de to splitter.

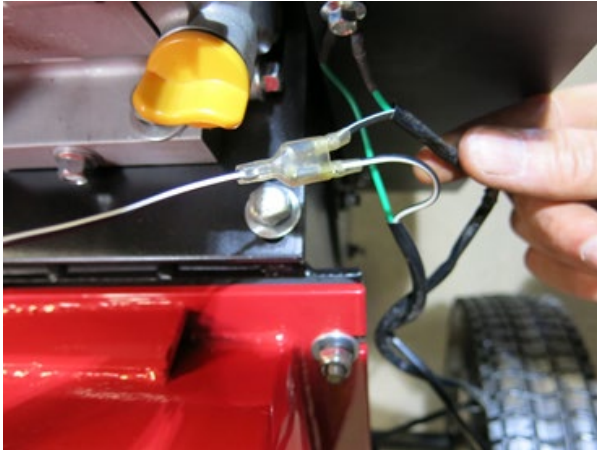

Til sidst monteres ledningerne fra sikkerhedskontakten. De to grønne fastgøres til stellet og de sorte/hvide sættes i stik på motoren.

Sørg for at få trukket mufferne godt ned over stikket.

Husk at påfylde 0,6 liter 4-takts olie inden brug!

Brugsanvisning



ADVARSEL

- A. Læs og forstå alle instruktioner, sikkerhedsforholdsregler og advarsler i afsnittene, der handler herom før udstyret tages i brug. Opstår der tvivl eller spørgsmål om den korrekte eller sikre anvendelse af udstyret beskrevet i denne manual, henvises der til leverandøren.
- B. Når flishuggeren er i brug, sørg da altid for at stå i den sikre arbejdszone. Brugeren skal til enhver tid blive stående dér, når stemplet er i bevægelse (uanset om det skubbes ud eller ind). Placer aldrig kropsdele hvor det kan medføre usikre driftsforhold.
- C. Før flishuggeren fyldes og sættes i gang, anbefales det at iføre sig beskyttelsesudstyr, omfattende sikkerhedsbriller, høreværn, tætsiddende handsker uden snørebånd eller løstsiddende manchetter samt sko med stålsnuder.
- D. Sørg for at kende de korrekte og forkerte metoder til flishugning. Brug aldrig en forkert eller usikker metode.

Start:

1. Stil flishuggeren på en jævn, tør overflade og bloker hjulene, så maskinen ikke kan bevæge sig.
2. Sørg for at brændstofhanen står på "ON".
3. Aktiver chokeren hvis motoren er kold.
4. Sæt gashåndtaget på "FAST" (position helt til venstre).
5. Sæt tændingskontakten på "ON". Tag fat i rekylstart håndtaget og træk langsomt i det, indtil der føles en modstand. Lad snoren trække sig en smule tilbage og træk så hurtigt og fast for at starte motoren. Der skal typisk et enkelt eller to forsøg til for at starte.

6. Har man anvendt choker skal den langsomt deaktiveres, når motoren kører tilfredsstillende.
7. Er motoren kold, varmes den op ved halv gas (midterposition) i 3-4 minutter, først herefter gives der fuld gas.

Stop:

1. Stil gashåndtaget på tomgang (position helt til højre).
2. Sæt tænd/sluk kontakten på "OFF".

Den sikre arbejdszone:

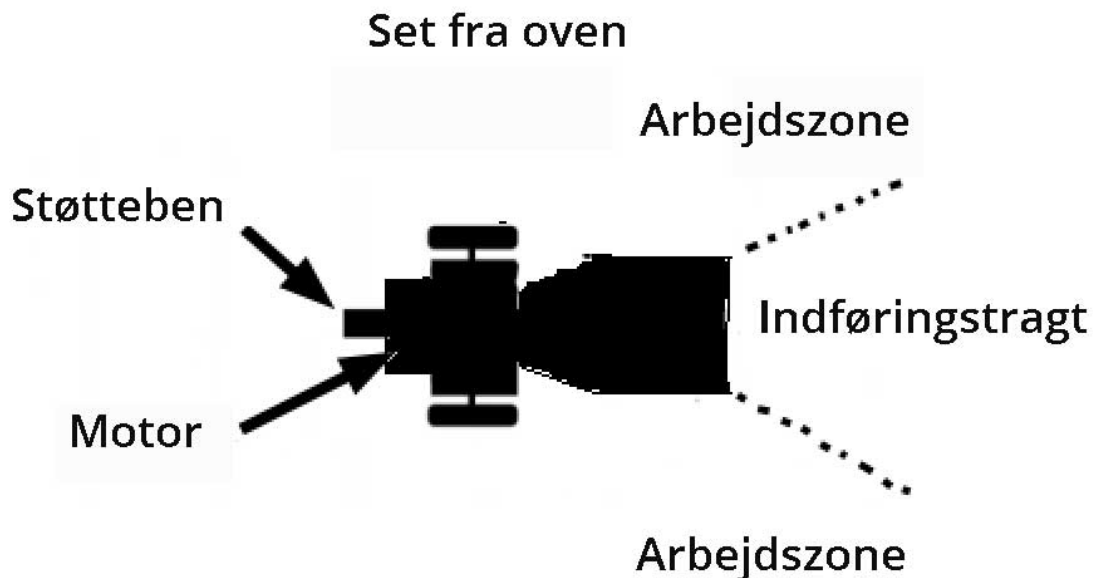

Flishugning:



BEMÆRK - Grene og træstykker må ikke have en diameter på mere end 100 mm.



ADVARSEL - Placer aldrig hænderne i tragt, når den fyldes. Dette er en meget FARLIG metode og kan resultere i alvorlig skade på hænderne. Ræk eller træd ikke ud foran indføringstragten mens flishuggeren kører. Dette er en meget FARLIG metode, der kan medføre personskade og død.

Ved blokering:

Hvis noget sætter sig fast i rullerne, mens der hugges flis, skal motoren standses og det fastklemte materiale tages ud. Herefter genstartes motoren og der kan igen hugges flis.

Vedligeholdelse

Jævnlig vedligeholdelse er med til at sikre udstyrets bedste ydeevne og lange levetid.



ADVARSEL - Før der udføres enhver form for vedligeholdelse eller eftersyn, stands da motoren og vent 5 minutter for at alle dele kan køle ned. Afmonter tændrørskablet og hold det væk fra tændrøret.

Vedligeholdelsesplan:

Arbejdsgang	Før hver anvendelse	Hver 25. time	Hver 100. time
Tjek motorolie	Δ		
Tjek udstyrets generelle tilstand	Δ		
Tjek knivenes skarphed	Δ		
Tjek remme	Δ		
Tjek dæktryk		Δ	
Rengør motor udvendig og køler		Δ	
Skift motorolie	First time 5hours	Δ	
Udskift luftfilter		Δ	
Udskift tændrør			Δ

Smøring:



BEMÆRK - Alle flishuggerens lejer er forseglede enheder bør ved normalt brug have tilstrækkeligt smøring til hele maskinens levetid.

Fejlfinding

De fleste problemer er lette at løse. Se nedenstående fejlfindingstabel for almindelige problemer og deres løsning. Skulle problemerne ikke kunne løses, kontakt da leverandør.



ADVARSEL - Før der udføres enhver form for vedligeholdelse eller eftersyn, stands da motoren og vent 5 minutter for at alle dele kan køle ned. Afmonter tændrørskablet og hold det væk fra tændrøret.

Fejlfindingstabel:

Problem	Mulig løsning
Motoren starter ikke	<ul style="list-style-type: none"> • Står tændingskontakten på "ON"? • Er brændstofhanen åben? • Er benzinen frisk og ren? Hvis ikke udskiftes den. Brug evt. brændstofstabilisator. • Er tændrøret rent? Er det snavset eller revnet, udskift det. Hvis det er fedtet af olie, rens da tændspolen inden det sættes i igen: Hold en klud over hullet og træk gentagne gange i rekylstarteren for at få blæst al olie ud af cylinderen. Tør herefter tændrøret af og sæt det i igen. • Tjek at der er olie nok på motoren.
Motoren mangler kraft	<ul style="list-style-type: none"> • Står gashåndtaget på "RUN" • Er luftfilteret rent? Er det snavset, renses det. • Er tændrøret rent? Er det snavset eller revnet, udskift det. Hvis det er olieret rens da cylinderen inden det sættes i igen: Hold en klud over hullet og træk gentagne gange i rekylstarteren for at få blæst al olie ud af cylinderen. Tør

Problem	Mulig løsning
	<p>herefter tændrøret af og sæt det i igen.</p> <ul style="list-style-type: none"> • Er benzinen frisk, ren og blyfri? Hvis ikke udskiftes den. Brug evt. brændstofstabilisator. • Har motoren tilstrækkeligt med ren olie? Hvis olien er snavset, udskiftes den. • Tjek oliestanden og påfyld evt.
Motoren ryger	<ul style="list-style-type: none"> • Tjek olieniveau og påfyld evt. • Tjek luftfilteret og rengør eller udskift det om nødvendigt. • Er der anvendt den rigtige olie? Udskift den evt. • Rengør køleribberne hvis de er snavsede.
Maskinen lader ikke til at have fuld flishugningskraft	<ul style="list-style-type: none"> • Rømmene er muligvis for løse eller glider. Juster eller udskift rømmene hvis nødvendigt

Splittegning

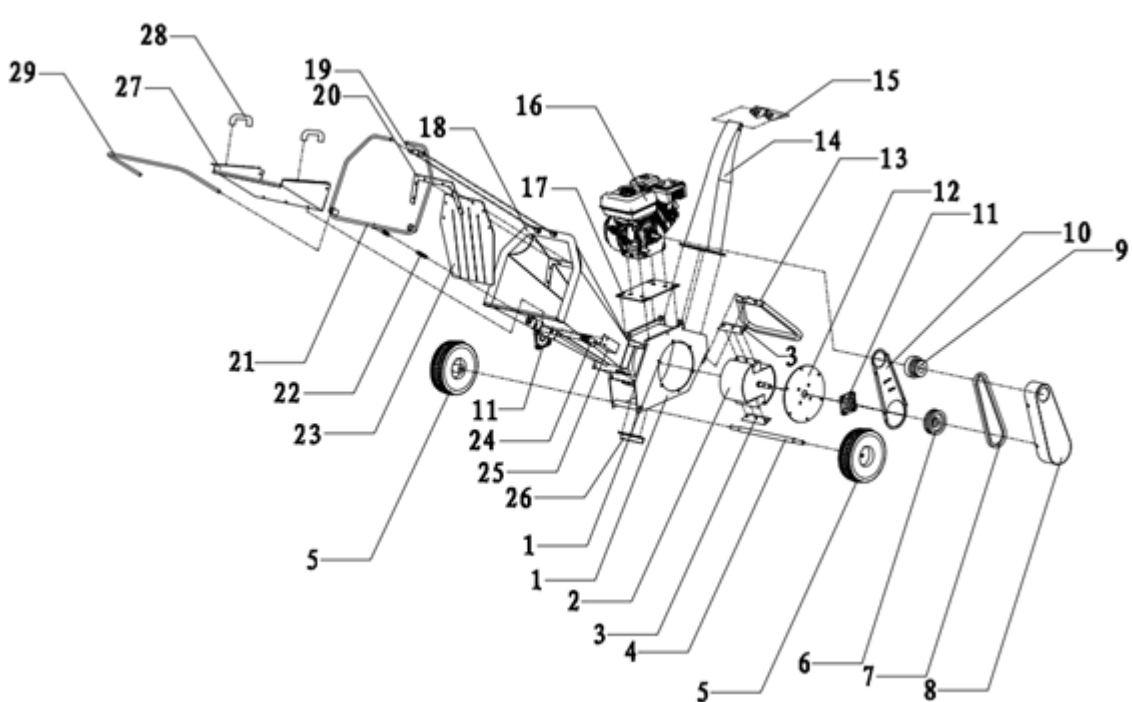

Komponentliste

Nr	Beskrivelse	Nr	Beskrivelse
1	Samling	16	Motor
2	Rulle	17	Motor monteringsplade
3	Kniv	18	Indføringstragt
4	Hjulaksel	19	Nødstop fastgørelse
5	Hjul	20	Gummi fastgørelse
6	Remskive	21	Nødstopkontakt
7	Rem	22	Fjeder
8	Rem skærm	23	Gummi
9	Kobling	24	Kontakt
10	Inderskærm	25	Kontakt cover
11	Leje	26	Nedre kniv
12	Monteringsplade til leje	27	Sliske til indføringstragt
13	Støttefod	28	Håndtag
14	Udkastrør	29	Sikkerhedsbøjle
15	Justering af udkastrør		

EU Overensstemmelseserklæring

EU OVERENSSTEMMELSESERKLÆRING 	
EU – importør:	P. Lindberg A/S Sdr. Ringvej 1 6600 Vejen Tlf.: 70212626 E-mail: salg@p-lindberg.dk CVR: 25903110 www.p-lindberg.dk
Erklærer herved at følgende maskine:	<i>Flishugger</i> <i>PL varenr 9054661</i>
Type / model:	<i>DR-GS-65H</i>
Er i overensstemmelse med følgende direktiver:	<i>2006/42/EEC (Maskindirektivet)</i>
Anvendte standarder og normer:	<i>EN ISO 12100:2010</i>
Dato og ansvarlig underskrift:	<i>Vejen d. 25-07-2017</i> <i>P. Lindberg A/S</i>  <i>Erik T Lauritsen</i> Direktør 

Vi forbeholder os ret til uden foregående varsel at ændre de tekniske parametre og specifikationer for dette produkt.

S Original Bruksanvisning



Kompostkvarn - Art. 9054661

Beskrivning: Kompostkvarn med justerbar utkastratt, timräknare och säkerhetsbåge. Med bred inkastratt på 450 x 450 mm med gummidukar i kraftig kvalitet som säkrar att man inte kommer i kontakt med knivarna under drift. Med justerbart utkaströr. Kompostkvarnen är utrustad med rekylstart, 2 kilremmar, 2 knivar och ett motskär. Levereras omonterad.

Användning: Får endast användas som manualen beskriver – all annan användning betraktas som felaktig.

Innehåll

Tekniska specifikationer	2
Säkerhetsinstruktioner	3
Säkerhetsmärken	3
Innan maskinen tas i bruk	4
När maskinen används	4
Överblick över maskinen	5
Monteringsanvisning	9
Bruksanvisning	12
Starta	12
Stanna	13
Säker arbetszon	13
Använda maskinen	13
Vid blockering	13
Underhåll	14
Underhållsplan	14
Smorning:	14
Felsökning	15
Felsökning	15
Sprängskiss	17
Komponentlista	17

Tekniska specifikationer

Motor	4-takt, 196cc Loncin motor
Varvtal	2.400 rpm
Effekt	4,1 kW
Startmetod	Rekylstart
Bränsle	Bensin
Motorolja	0,6 liter W10-30 el. SAE 30
Kapacitet, flis	3-5 m ³ /timme
Storlek på trä	Max. Ø 100 mm
Antal knivar	2 kniv + 1 motskär
Antal remmar	2 st
Hjul	4.10-3.5-4
Mått, H x L x B (färdigmonterad)	1.060 x 1.650 x 570 mm
Vikt	85 kg
IP godkänd	IP20

Säkerhetsinstruktioner



OBSERVERA - Var noga med att läsa bruksanvisningen noga innan användning. Lär dej maskinen och dess drift och underhåll innan maskinen tas i bruk.



OBSERVERA - Maskinen får endast användas som kompostkvarn och användas av personer som läst manualen. Använd endast originalreservdelar.

Säkerhetsmärken

Maskinen är utrustad med följande säkerhetsanvisningar:



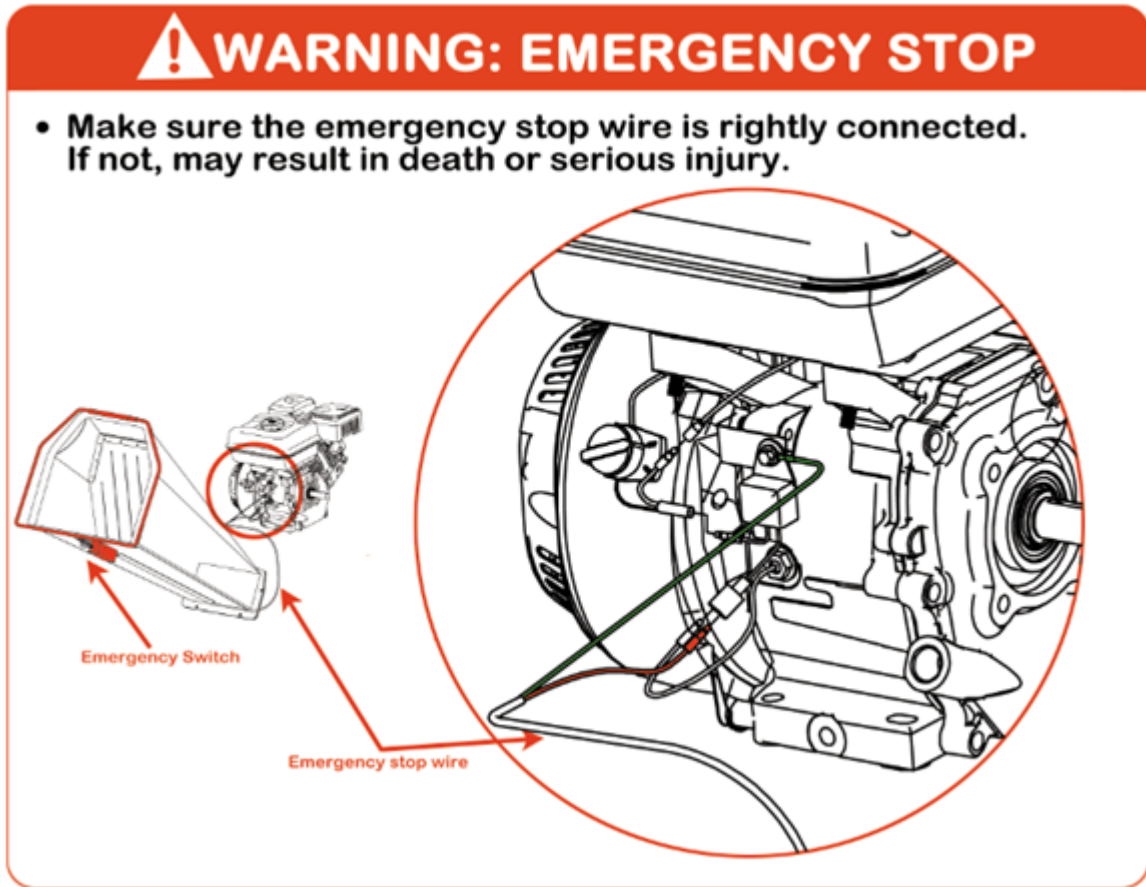

Mycket viktigt - var noga med att ledningen till nödstoppen/säkerhetsböjen är monterad korrekt! Fungerar inte nödstoppen kan det medföra allvarliga olyckor. Se även bild på sida 12.

Innan maskinen tas i bruk

- Användaren ska vara upplärd innan start.
- Manualen ska läsas igenom och förstås.
- Maskinen ska stå på en plan yta, alla skärmar ska vara monterade korrekt.
- Knivarna ska vara i gott skick och sitta korrekt. Alla knivar slipas eller byts ut parvis.
- All montering ska kontrolleras och efter spänns efter drift.
- Det får endast införas material av trä det vill säga att skruvar och spikar ska avlägsnas.
- Ha alltid brandsläckare redo vid arbetsplatsen.

När maskinen används

- Inför alltid materialet ståendes på sidan av maskinen.
- Ha en person med kännedom om maskinen nära.
- Jobba inte med maskinen under långa perioder utan paus.

- D. Var uppmärksam på utkastörets position och vindens riktning.
- E. Ha ALDRIG någon kroppsdel i tratten när maskinen är i drift.
- F. Använd ALDRIG maskinen under påverkan av alkohol eller droger.
- G. Använd ALDRIG utrustningen inomhus och kryp ALDRIG in i tratten.

OBSERVERA - Manualen kan inte täcka alla tänkbara situationer. Uppstår en situation som inte är beskriven i manualen är det mycket viktigt att användaren använder sunt förnuft och använder kompostkvarnen på det säkraste sättet.

Överblick över maskinen



1	Gashandtag (visad i lägsta position)	4	Rekylstart
2	Choke (visad i stängd position)	5	Räkneverk*)
3	Bensinhane (visad i öppen position)		

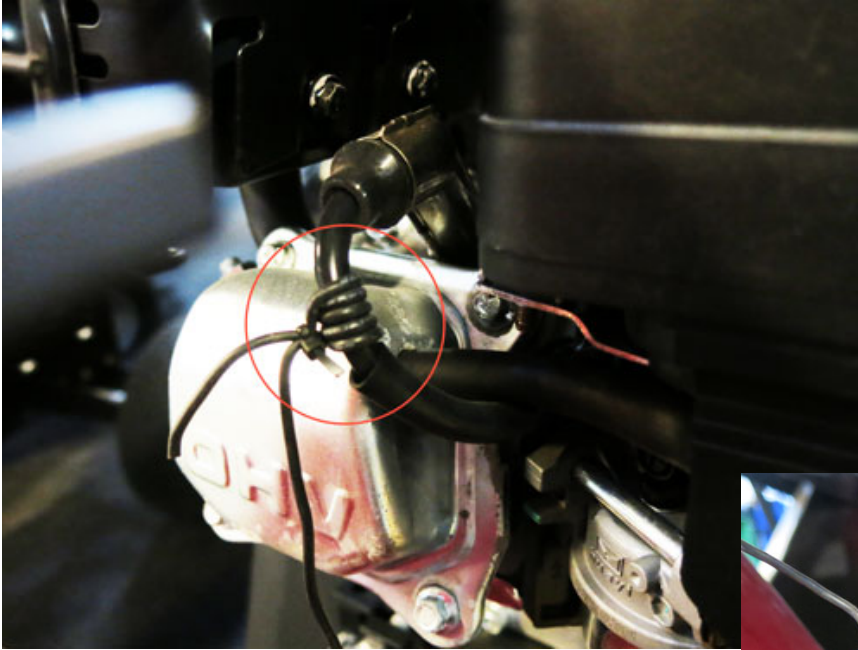

*) För att ansluta räkneverket:
Den långa ledningen lindas 5-6 gånger runt tändstiftets ledning. Den korta änden sticker ut 4-5 cm och anslutas inte.



1	ON/OFF
2	Oljepåfyllning/-sticka
Obs. Fyll på 0,6 liter 10W -30 el. SAE 30 motorolja vid start. Efterfyll vid behov.	



1	Utloppsrör	2	Införingsbord med handtag
3	Säkerhetsböj	4	Införingshål (på bild täckt av gummi)



1	Bensintank/-påfyllning
2	Luftfilter
3	Förgasare

Motskär



Säkerhetskontakt

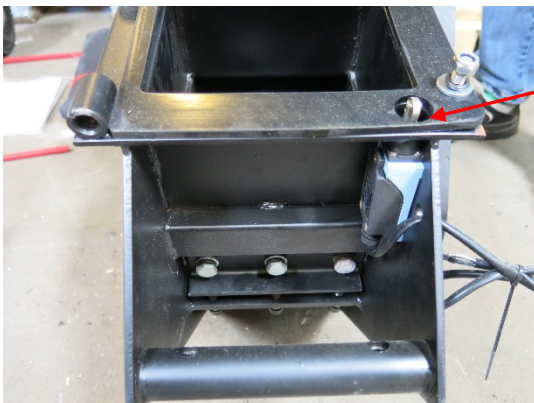

Kontrollera att skär och motskär har korrekt avstånd - ska vara så nära varandra som möjligt utan att träffa varandra.

Monteringsanvisning

(Bilderna är vägledande och kan skilja sig från den levererade produkten).



Öppna lådan och ta ut alla delar.



Kontrollera att alla delar är med.

Leveransen omfattar:

Huvudmaskin

Tratt

Förlängningsstycke till tratt

Säkerhetsbygel

Utkaströr

Hjulaxeln med hjul

Stödben

Verktyg

Bruksanvisning

Kåpa



Avlägsna den ena sprinten och ta av det ena hjulet från axeln.

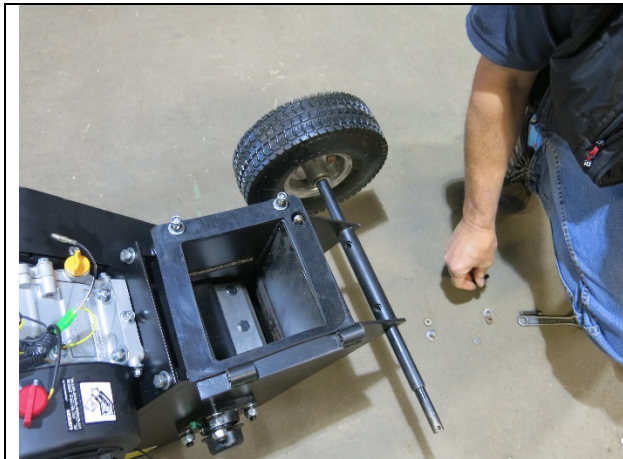

För hjulaxeln genom beslaget och sätt tillbaka hjulet. Kom ihåg sprinten! Fäst sedan axeln med två bultar.



Fäst införingstratten på tapparna och lås fast den med två muttrar. Kontrollera att packningen sitter korrekt!

Maskinen kan nu läggas ned så att den vilar på tratten. Lägg eventuellt ett bit kartong eller liknande under tratten för att undvika att repa lacken.



Stödfoten monteras med två bultar. Se till att vända den rätt.

Se gummistödfoten.



Montera utkaströret med fyra bultar. Det rekommenderas att vara två personer vid detta arbetsmoment – så att den ena kan hålla röret medan den andra skruvar!



Därefter monteras rännan/förlängningsstycket på tratten med fem bultar. Var försiktig så att inga bultar eller skruvar ramlar ner i tratten!



Montera säkerhetsbygeln och sätt fast den med de två sprintarna.

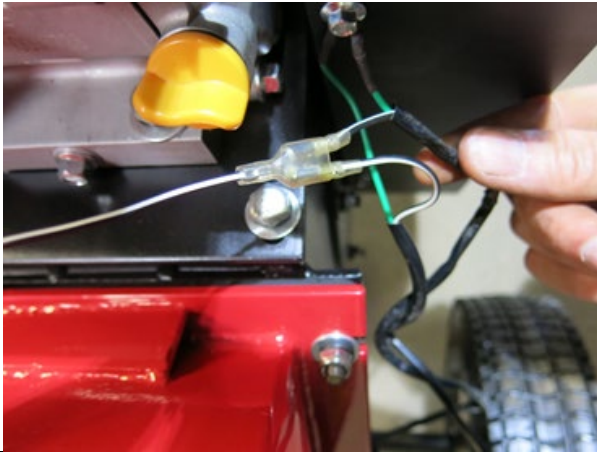

Till sist monteras kablarna från säkerhetskontakten. De två gröna fästs i ramen och de svart/vita sätts i kontakten på motorn.

Var noga med att dra ned skyddshylsorna ordentligt över kontakten.

Kom ihåg att fylla på 0,6 liter olja före användning!

Bruksanvisning



OBSERVERA

- A. Läs och förstå alla instruktioner, säkerhetsregler och observationer i avsnitten som handlar om hur utrustningen tas i bruk. Uppstår det frågor eller funderingar gällande manualen om korrekt användning av utrustningen kontakta leverantören.
- B. När kompostkvarnen är i bruk var noga med arbetszoner. Brukaren ska inte röra sig runt maskinen när den är igång. Placera inga kroppsdelar där de kan fastna i kvarnen.
- C. Innan kompostkvarnen fylls och startas rekommenderas det att använda skyddsutrustning så som säkerhetsglasögon, hörselskydd, handskar utan snören eller löst sittande kläder som kan fastna samt skyddsskor.
- D. Var noga med att känna till korrekt och felaktiga metoder när maskinen är igång, använd aldrig en osäker metod.

Starta

1. Ställ kompostkvarnen på ett jämnt, torrt underlag och lås hjulen så att maskinen inte rör sig.
2. Var noga med att bränslehanen står på "ON".
3. Aktivera choken motorn är kall.
4. Ställ gashandtaget på "FAST" (positionen är helt till vänster).
5. Ställ tändningskontakten på "ON". Ta tag i rekylstarten och dra långsamt tills du känner ett motstånd. Låt snöret rulla tillbaka en bit och upprepa draget, dra snabbt för att starta motorn.

6. Har man använt choken ska den långsamt dras tillbaka när motorn går tillfredsställande.
7. Är motorn kall, värms den upp vid halv gas (mittenpositionen) i 3-4 minuter, först därefter ges full gas.

Stanna

1. Ställ gashandtaget på tomgång (position helt till höger).
2. Ställ ON/OFF kontakten på "OFF".

Säker arbetszon

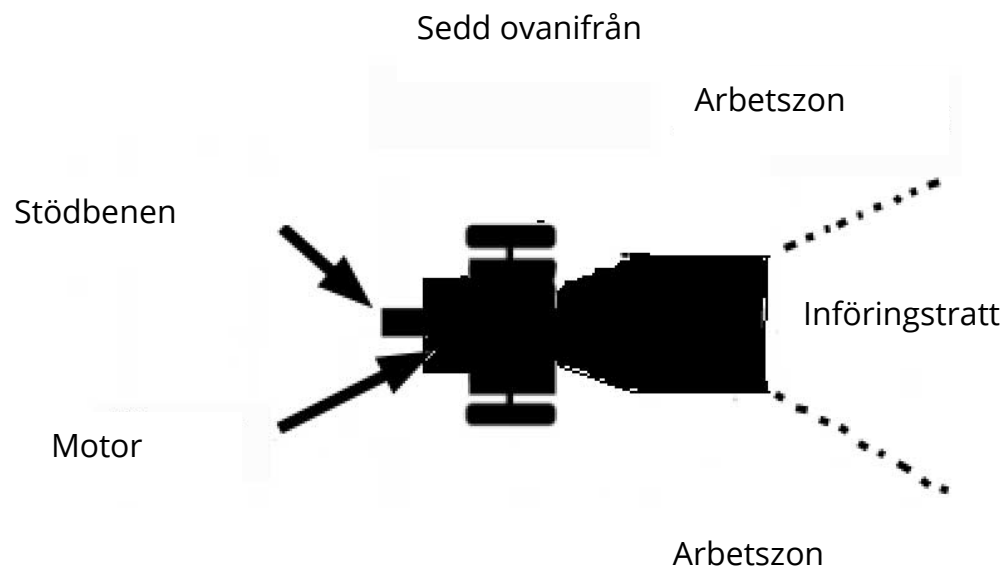

Använda maskinen



OBSERVERA - Grenar och träbitar får inte ha en diameter på mer än 100 mm.



OBSERVERA - Placera aldrig händerna i tratten när den fylls. Det är mycket FÄRLIGT och kan resultera i allvarliga skador på händerna.

Det kan vara mycket FÄRLIGT att röra sig i området framför införingstratten, det kan leda till allvarliga skador.

Vid blockering

Om något fastnar vid knivarna ska motorn stannas och det fastklämda materialet tas bort. Därefter återstartas kompostkvarnen.

Underhåll

Att underhålla sin maskin bidrar till lång livslängd.



OBSERVERA - innan någon forma av underhåll påbörjas ska motorn stängas av och vila 5 minuter för att kylas ned. Avmontera tändhatten och håll den borta från tändstiftet.

Underhållsplan

Arbetsgång	Innan varje användning	Var 25:e timme	Var 100:e timme
Kontrollera motoroljan	Δ		
Kontrollera det generella tillståndet	Δ		
Kontrollera knivarnas skärpa	Δ		
Kontrollera remmarna	Δ		
Kontrollera däcktrycket		Δ	
Rengör motorn utvändigt		Δ	
Byt motorolja	Första timmen 5 timmar	Δ	
Byt luftfilter		Δ	
Byt tändstift			Δ

Smorning:



OBSERVERA - Alla lager på kompostkvarnen är förseglade, vid normalt bruk bör den förseglingen hålla maskinens hela livslängd.

Felsökning

De flesta problem är lätta att lösa. Se nedan felsökningstabell för att hitta svar på den vanligaste problem och lösningar. Kan problemen inte lösas, kontakta leverantören.



OBSERVERA – Innan det utförs någon form av underhåll ska motorn stannas och kylas i minst 5 minuter. Avmontera tändstiftshatten och håll den borta från tändstiftet.

Felsökning

Problem	Möjlig lösning
Motorn startar inte	<ul style="list-style-type: none">• Står kontakten på "ON"?• Är bränslehanen öppen?• Är bensinen ny och ren? Om inte ska den bytas ut. Använd eventuellt bränslestabilisator.• Är tändstiftet rent? Är det smutsigt eller skadat? Byt ut. Om det är igenfettat av olja, rengör tändhatten innan det sätts tillbaka igen. Håll en trasa över hålet och dra upprepande gånger i rekylstarten för att blåsa ut all olja från cylindern. Torka av tändröret och sätt tillbaka det igen.• Kontroller att det finns tillräckligt med olja.
Motorn saknar kraft	<ul style="list-style-type: none">• Står gashandtaget på "RUN"• Är luftfiltret rent? Är det smuts på det, rengör.• Er tändstiftet rent? Är det smuts på det eller skadat, Byt ut. Om det är igenfettat av olja, rengör tändhatten innan det sätts tillbaka igen.• Håll en trasa över hålet och dra upprepande gånger i rekylstarten för att blåsa ut all olja från cylindern. Torka av tändröret och sätt tillbaka det igen.

Problem	Möjlig lösning
	<ul style="list-style-type: none">• Kontrollera att det finns tillräckligt med olja.• Kontrollera oljenivån
Motorn ryker	<ul style="list-style-type: none">• Kontrollera oljenivån• Är luftfiltret rent? Är det smuts på det, rengör.• Är det använt rätt typ av olja? Byt ev. ut den.• Rengör kolribborna om det är fullt av smuts.
Maskinen har inte full flisningskraft.	<ul style="list-style-type: none">• Remmarna kan vara för lösa. Justera eller byt ut dem.

Sprängskiss

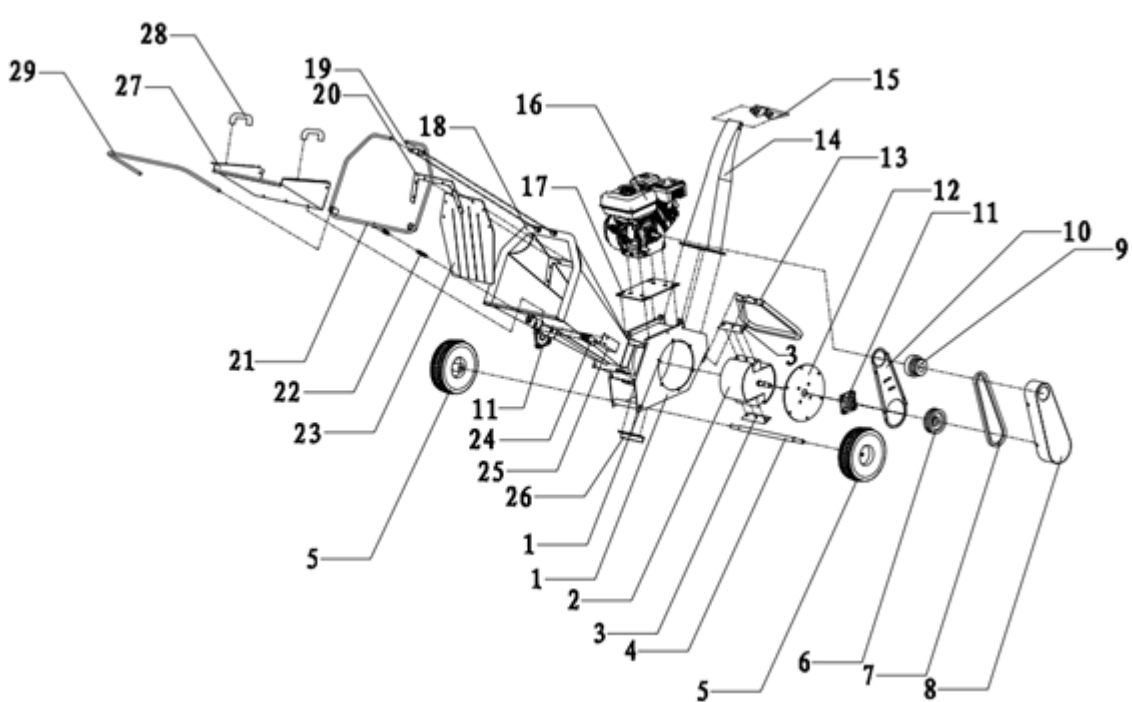

Komponentlista

Nr	Beskrivning	Nr	Beskrivning
1	Samling	16	Motor
2	Rulle	17	Motor monteringsplatta
3	Kniv	18	Införingstratt
4	Hjulaxel	19	Nöd stopp fastgöring
5	Däck	20	Gummi fastgöring
6	Remskiva	21	Nöd stopp kontakt
7	Rem	22	Fjäder
8	Remskärm	23	Gummi
9	Koppling	24	Kontakt
10	Innerskärm	25	Kontakt skydd
11	Lager	26	Nedre kniv
12	Monteringsplatta för lager	27	Glidstycke till införingstratt
13	Stödben	28	Handtag
14	Utloppsrör	29	Skyddsböj
15	Justering av utkaströr		

EU Försäkran om överensstämmelse

EU-FÖRSÄKRAN OM ÖVERENSSTÄMMELSE 	
EU – importör:	P. Lindberg A/S Sdr. Ringvej 1 DK-6600 Vejen Tlf.: +45 70212626 E-mail: salg@p-lindberg.dk CVR: 25903110 www.p-lindberg.dk
Härmed förklara att följande maskin:	<i>Kompostkvarn PL art. 90 54 661</i>
Type / modell:	<i>DR-GS-65H</i>
Överensstämmer med följande direktiv:	<i>2006/42/EEC</i>
Tillämpade standarder och normer:	<i>EN ISO 12100:2010</i>
Datum och signatur:	<i>Vejen d. 25-07-2017</i> P. Lindberg A/S  Erik T Lauritsen Direktør 

Vi förbehåller oss rätten att ändra tekniska parametrar och specifikationer för denna produkt utan föregående meddelande

D Original Bedienungsanleitung



Holzhäcksler – Artikelnr. 9054661

Beschreibung: Starker Holzhäcksler mit einstellbarem Auswurf, Stundenzähler und Sicherheitsbügel. Mit einem 450 x 450 mm Eingangstrichter mit breiten qualitativ hochwertigen Gummielementen, die dafür sorgen, dass man die Messer nicht berührt, während das Gerät läuft. Auswurfrohr mit einstellbarer Richtung. Der Holzhäcksler ist mit Zugstart und 2 Keilriemen für einen kräftigeren Zug sowie 2 Messern und 1 Gegenklinge ausgestattet. Wird als Bausatz geliefert.

Zweckmäßige Verwendung: Darf ausschließlich wie in diesem Handbuch beschrieben verwendet werden. Jegliche andere Art der Verwendung wird als falsch angesehen.

Inhalt

Technische Daten.....	2
Sicherheitsanweisungen	3
Sicherheitskennzeichnungen:	3
Vor der Inbetriebnahme des Geräts:.....	4
Bei der Verwendung des Geräts:.....	5
Maschinenübersicht.....	6
Montageanleitung.....	10
Bedienungsanleitung	13
Start:.....	13
Stopp:.....	14
Der sichere Arbeitsbereich:	14
Häckseln:.....	14
Bei Verstopfungen:	15
Wartung.....	15
Wartungsplan:	15
Schmierens:.....	16
Fehlersuche	16
Fehlertabelle:	16
Explosionszeichnung.....	18

Komponentenliste	18
EU-Konformitätserklärung.....	19

Technische Daten

Motor	4-Takt, 196cm ³ Loncin Motor
Umdrehungen	2.400 Upm
Leistung	4,1 kW
Startmethode	Zugstarter
Kraftstoff	Benzin
Motoröl	0,6 Liter W10-30 oder SAE 30
Kapazität, Hackschnitzel	3-5 m ³ /Stunde
Größe des Holzes	Max. Ø 100 mm
Anzahl Messer	2 Messer + 1 Gegenklinge
Anzahl Riemen	2 Stk.
Räder	4.10-3.5-4
Maße, H x L x B (fertig montiert)	1.060 x 1.650 x 570 mm
Gewicht	85 kg
IP-Zertifizierung	IP20

Sicherheitsanweisungen

⚠️ ACHTUNG – Lesen Sie das Handbuch und die Sicherheitsanweisungen stets sorgfältig vor der Verwendung des Geräts. Lernen Sie das Gerät und die Anweisungen bezüglich Betrieb und Wartung des Geräts kennen, um so eine gute Leistung und eine sichere Benutzung der Maschine garantieren zu können.

⚠️ ACHTUNG – Das Gerät darf ausschließlich als Häcksler sowie nur von Personen verwendet werden, die bezüglich der Verwendung eingeschult worden sind und das Handbuch gelesen und verstanden haben. Verwenden Sie nur Originalersatzteile.

Sicherheitskennzeichnungen:

Das Gerät ist mit folgenden Sicherheitskennzeichnungen ausgestattet:



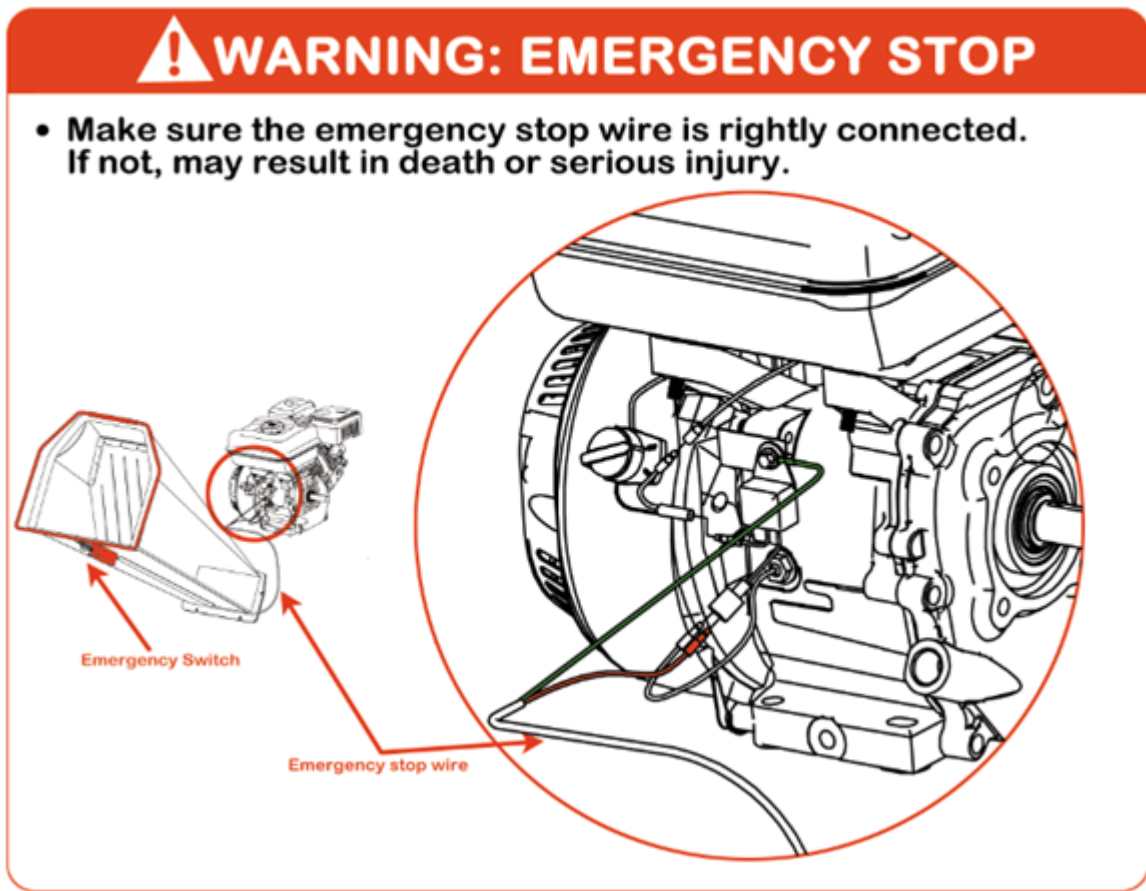

Äußerst wichtig – sorgen Sie dafür, dass das Kabel zum Not-Aus-Schalter/dem Sicherheitsbügel korrekt montiert ist! Funktioniert der Not-Aus-Schalter nicht, kann dies zum Tod oder zu schweren Unfällen führen. Siehe auch Bild auf Seite 13.

Vor der Inbetriebnahme des Geräts:

- A. Die Benutzer müssen vor der Inbetriebnahme des Geräts bezüglich der Benutzung gründlich eingeschult worden sein.
- B. Das Handbuch muss gelesen und verstanden worden sein.
- C. Das Gerät muss auf einer ebenen Oberfläche stehen, alle Verkleidungen müssen richtig montiert und in gutem sicheren Zustand sein.
- D. Die Messer müssen in gutem Zustand und richtig angebracht sein. Alle Klingen müssen setweise geschliffen und montiert werden.
- E. Es müssen alle Verbindungsstellen kontrolliert und evtl. nachgezogen werden.
- F. Es darf nur Holz eingeführt werden, d. h., dass Schrauben und Nägel entfernt werden müssen.
- G. In der Nähe des Arbeitsbereichs muss sich stets ein Feuerlöscher befinden.

Bei der Verwendung des Geräts:

- A. Führen Sie das Material stets stehend seitlich am Gerät ein.
- B. Eine Person, die sich gut mit dem Gerät auskennt, sollte in der Nähe sein.
- C. Verhalten Sie sich stets diszipliniert und verwenden Sie das Gerät innerhalb von festgelegten Zeiten.
- D. Bitte achten Sie auf die Positionierung des Auswurfsrohres. Berücksichtigen Sie die Windrichtung, um zu vermeiden, dass das herausgeblasene Material auf öffentliche Straßen oder sonst an Stellen kommt, an denen es andere behindern/belästigen kann.
- E. Stecken Sie NIEMALS Körperteile in den Eingangstrichter, wenn das Gerät läuft.
- F. Verwenden Sie das Gerät NIEMALS unter dem Einfluss von Alkohol oder Drogen.
- G. Verwenden Sie das Gerät NIEMALS drinnen oder in geschlossenen Bereichen, und kriechen Sie NIEMALS in den Eingangstrichter.

Bitte beachten Sie – dieses Handbuch kann nicht alle erdenklichen Situationen berücksichtigen. Sollten Situationen eintreten, die nicht in diesem Handbuch beschrieben werden, ist es wichtig, dass der Benutzer vernünftig reagiert und den Häcksler auf die sicherste Weise verwendet. Kontaktieren Sie evtl. den Lieferanten und lassen Sie sich helfen.

Maschinenübersicht



1	Gashebel (hier in der niedrigsten Position)	4	Zugstarter
2	Choker (hier geschlossen/ohne Choker)	5	Stundenzähler*)
3	Benzinhahn (hier offen)		

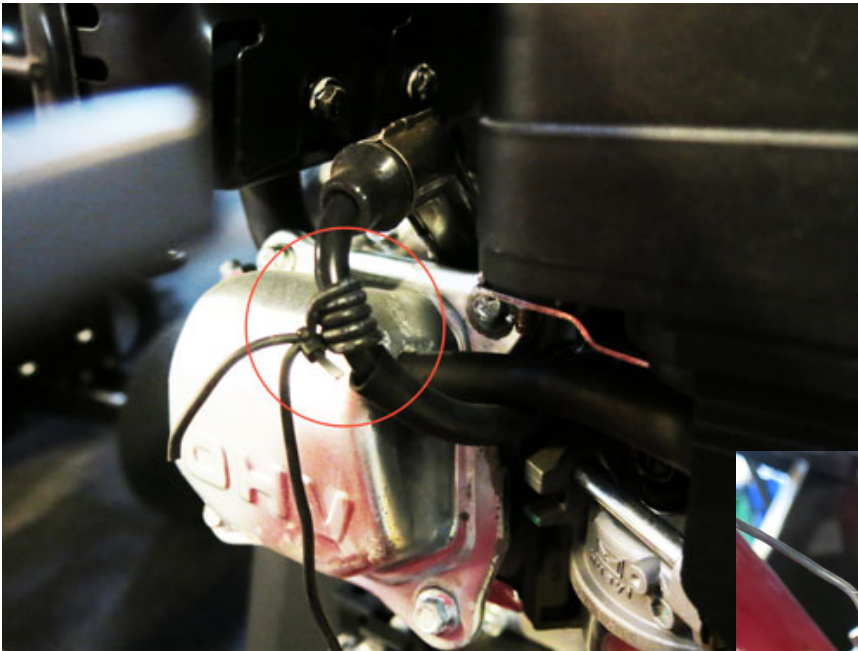

*) So wird der Stundenzähler angeschlossen: das lange Kabel wird 5-6 mal um das Zündkerzenrohr gewickelt. Das kurze Ende steht 4-5 cm vor und wird nicht verbunden.



1	Ein-/Aus-Schalter
2	Öldeckel/-stab
Bitte beachten: beim ersten Mal muss 0,6 Liter W10/30 oder SAE 30 Motoröl eingefüllt werden. Danach muss Öl bis zur Kante nachgefüllt werden.	



1	Auswurfrohr	2	Eingangsrutsche mit Griff
3	Sicherheitsbügel	4	Eingangsloch (hier vom Gummischutz bedeckt)



1	Benzintank/-deckel
2	Luftfilter
3	Vergaser

Gegenklinge

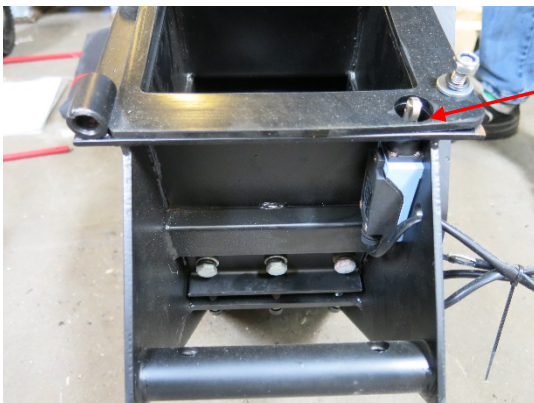

Sicherheitsschalter

Kontrollieren Sie, dass Messer und Gegenklinge im richtigen Abstand zueinander sitzen – sie müssen so nahe wie möglich beieinander liegen, ohne sich zu berühren.

Montageanleitung

(Bei den Fotos handelt es sich um Beispielfotos, das jeweilige Produkt kann abweichen).



Öffnen Sie die Schachtel und nehmen Sie alle Teile heraus.



Überprüfen Sie, ob die Lieferung komplett ist.

Die Lieferung beinhaltet:
 Hauptmaschine
 Trichter
 Verlängerungselement für Trichter
 Sicherheitsbügel
 Auswurfrohr
 Radachse mit Rad
 Stützfuß
 Werkzeug
 Handbuch
 Abdeckung



Entfernen Sie den ersten Radsplint und nehmen Sie das eine Rad von der Achse.

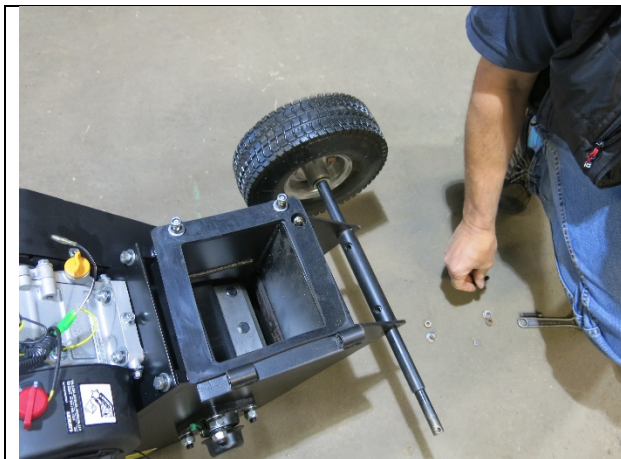

Stecken Sie die Radachse durch den Beschlag und montieren Sie das Rad erneut. Splint nicht vergessen! Befestigen Sie danach die Achse mit den beiden Schrauben.



Befestigen Sie den Eingangstrichter an den Zapfen. Die beiden Muttern halten ihn an seinem Platz. Sorgen Sie dafür, dass die Dichtung richtig sitzt!

Das Gerät kann nun so umgelegt werden, dass es auf dem Trichter liegt. Legen Sie evtl. ein Stück Pappe oder Ähnliches unter den Trichter, um Kratzer im Lack zu vermeiden.



Der Stützfuß wird mit zwei Schrauben montiert. Sorgen Sie dafür, dass er richtig herum angebaut ist.

Siehe Gummistützfuß.

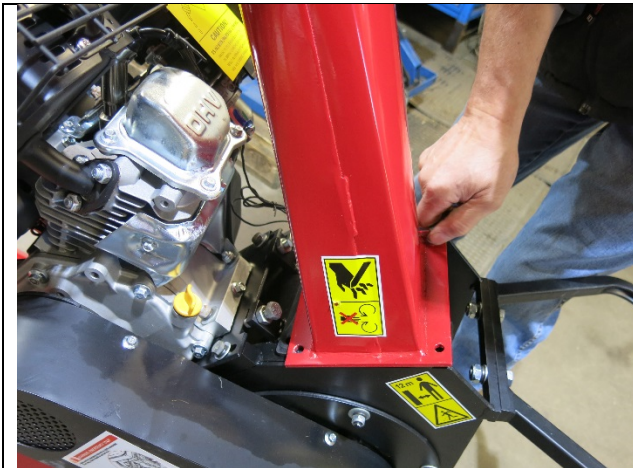

Montieren Sie das Auswurfrohr mit vier Schrauben. Wir empfehlen, dass dieser Arbeitsschritt von zwei Personen durchgeführt wird. Eine Person hält das Rohr, während die andere Person schraubt!



Danach wird die Rutsche/das Verlängerungselement für den Trichter mit fünf Schrauben befestigt. Achten Sie darauf, dass Bolzen und Schrauben nicht in den Trichter fallen!



Montieren Sie den Sicherheitsbügel. Befestigt wird er mit den beiden Splints.

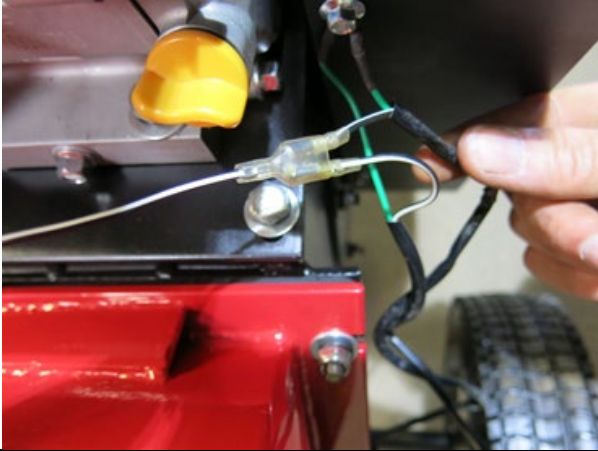

Zuletzt werden die Kabel vom Sicherheitskontakt montiert. Die beiden grünen müssen am Gestell, das schwarz/weiße am Stecker des Motors befestigt werden.

Sorgen Sie dafür, dass die Muffen gut über den Stecker geschoben sind.

Vergessen Sie nicht, vor der Verwendung 0,6 Liter 4-Takt-Öl einzufüllen!

Bedienungsanleitung



WARNUNG

- A. Lesen und verstehen Sie alle Anweisungen, Sicherheitsvorschriften und Warnhinweise in den jeweiligen Abschnitten, bevor Sie das Gerät in Betrieb nehmen. Falls Zweifel oder Fragen bezüglich der richtigen und sicheren Anwendung des Geräts wie in diesem Handbuch beschrieben entstehen, wenden Sie sich bitte an den Lieferanten.
- B. Sorgen Sie bei der Verwendung des Häckslers stets dafür, dass er in einem sicheren Arbeitsbereich steht. Der Benutzer muss stets in diesem stehen bleiben, wenn sich der Stempel bewegt (ganz egal, ob dieser hinein oder heraus fährt). Halten Sie Körperteile niemals an Stellen, wo dies zu nicht sicheren Betriebsbedingungen führt.
- C. Bevor der Holzhäcksler gefüllt und eingeschaltet wird, sollten Sie eine Sicherheitsausrüstung bestehend aus Sicherheitsbrillen, Gehörschutz, eng anliegenden Handschuhen ohne Bänder oder lose sitzende Manschetten sowie Schuhe mit Stahlkappen tragen.
- D. Vergewissern Sie sich, dass Sie die richtigen und falschen Häckselmethoden kennen. Wenden Sie niemals eine falsche oder nicht sichere Methode an.

Start:

1. Stellen Sie den Holzhäcksler auf eine ebene trockene Oberfläche und blockieren Sie die Räder, sodass sich das Gerät nicht bewegen kann.
2. Vergewissern Sie sich, dass der Benzinhahn auf „ON“ steht.
3. Aktivieren Sie bei kaltem Motor den Choker.
4. Stellen Sie den Gashebel auf „FAST“ (Position ganz links).

5. Stellen Sie die Zündung auf „ON“. Ziehen Sie am Griff der Startschnur langsam, bis Sie einen Widerstand spüren. Lassen Sie die Schnur ein wenig zurück, und ziehen Sie dann schnell und rasch an der Schnur, um den Motor zu starten. Normalerweise muss man dies ein- bis zweimal versuchen.
6. Falls man den Choker aktiviert hatte, muss dieser langsam wieder deaktiviert werden, wenn der Motor zufriedenstellend läuft.
7. Ist der Motor kalt, muss dieser bei halbem Gas (mittlere Position) 3-4 Minuten warmlaufen, danach erst darf Vollgas gegeben werden.

Stopp:

1. Stellen Sie den Gashebel auf Leerlauf (Position ganz rechts).
2. Den Ein-/Ausshalter auf „OFF“ stellen.

Der sichere Arbeitsbereich:

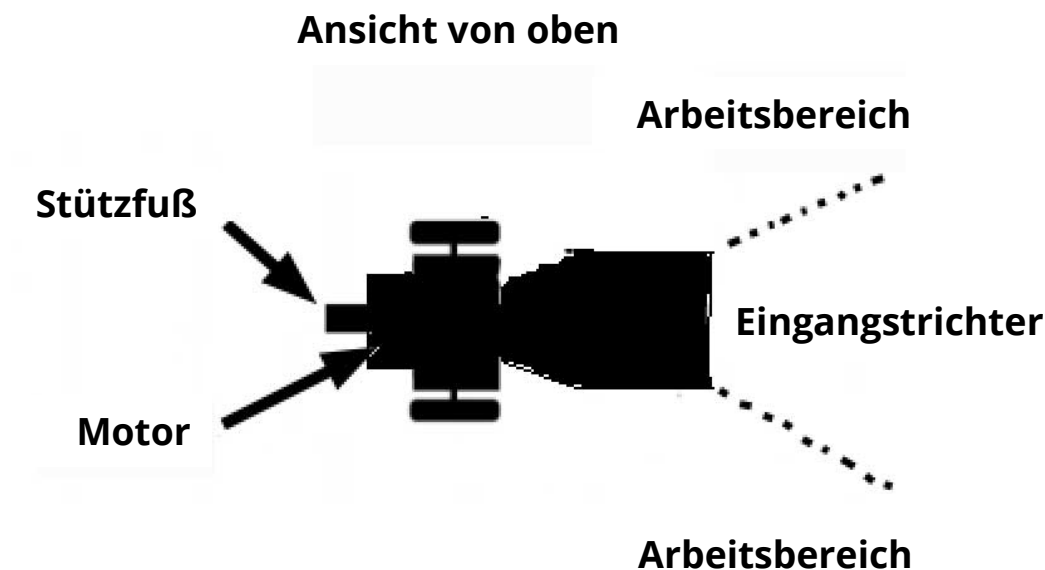

Häckseln:



ACHTUNG – Der Durchmesser der Zweige und Holzstücke darf nicht größer als 100 mm sein.



WARNUNG – Stecken Sie beim Füllen des Trichters niemals die Hände in diesen. Dies ist eine sehr GEFÄHRLICHE Methode, die zu schweren Verletzungen an den Händen führen kann.

Greifen oder treten Sie niemals in den Bereich vor dem Eingangstrichter, während der Häcksler läuft. Dies ist eine sehr GEFÄHRLICHE Methode, die zu Verletzungen und zum Tod führen kann.

Bei Verstopfungen:

Falls sich Material in den Rollen verkeilt, während Sie häckseln, muss der Motor angehalten und das eingeklemmte Material entfernt werden. Danach wird der Motor erneut gestartet. Sie können weiter häckseln.

Wartung

Eine regelmäßige Wartung hilft dabei, die beste Leistung des Geräts und eine lange Lebensdauer zu garantieren.



ACHTUNG – Bevor jegliche Wartungs- oder Servicearbeiten durchgeführt werden, muss der Motor angehalten werden. Warten Sie 5 Minuten, damit alle Teile auskühlen können. Montieren Sie das Zündkabel ab und halten Sie es auf Abstand zum Zündrohr.

Wartungsplan:

Arbeitsschritt	Vor jeder Verwendung	Alle 25 Stunden	Alle 100 Stunden
Überprüfen des Motoröls	Δ		
Überprüfung des allgemeinen Zustands des Geräts	Δ		
Überprüfung der Schneide der Messer	Δ		
Riemen kontrollieren	Δ		
Reifendruck kontrollieren		Δ	
Motor außen und Kühler reinigen		Δ	
Motoröl wechseln	Zum ersten Mal nach 5 Stunden	Δ	
Luftfilter wechseln		Δ	
Zündrohr wechseln			Δ

Schmierien:



ACHTUNG – Bei allen Lagern des Häckslers handelt es sich um versiegelte Einheiten, die normalerweise innerhalb der Lebenszeit der Maschine ausreichend Schmierung bereitstellen sollten.

Fehlersuche

Die meisten Probleme sind ganz einfach zu lösen. Sehen Sie unten angeführte Fehlertabelle mit den häufigsten Problemen und Lösungsvorschlägen ein. Sollte ein Problem nicht gelöst werden können, kontaktieren Sie bitte den Lieferanten.



ACHTUNG – Bevor jegliche Wartungs- oder Servicearbeiten durchgeführt werden, muss der Motor angehalten werden. Warten Sie 5 Minuten, damit alle Teile auskühlen können. Montieren Sie das Zündkabel ab und halten Sie es auf Abstand zum Zündrohr.

Fehlertabelle:

Problem	Lösungsmöglichkeiten
Der Motor springt nicht an	<ul style="list-style-type: none"> • Steht die Zündung auf „ON“? • Ist der Benzinhahn offen? • Ist das Benzin frisch und sauber? Austausch falls nötig. Verwenden Sie evtl. einen Kraftstoffstabilisator. • Ist das Zündrohr sauber? Austausch bei Verschmutzung oder Rissen. Bei einer Verschmutzung mit Öl reinigen Sie bitte vor dem Einsetzen die Zündspule: Halten Sie ein Tuch über das Loch und ziehen Sie mehrmals an der Zündschnur, um das Öl aus dem Zylinder zu blasen. Wischen Sie das Zündrohr ab und setzen Sie es erneut ein. • Überprüfen Sie, ob genügend Motoröl eingefüllt ist.

Problem	Lösungsmöglichkeiten
Zu geringe Motorleistung	<ul style="list-style-type: none"> • Steht der Gashebel auf „RUN“? • Ist der Luftfilter sauber? Bei Verschmutzung reinigen. • Ist das Zündrohr sauber? Austausch bei Verschmutzung oder Rissen. Bei einer Verschmutzung mit Öl reinigen Sie bitte vor dem Einsetzen den Zylinder: Halten Sie ein Tuch über das Loch und ziehen Sie mehrmals an der Zündschnur, um das Öl aus dem Zylinder zu blasen. Wischen Sie das Zündrohr ab und setzen Sie es erneut ein. • Ist das Benzin frisch, sauber und bleifrei? Austausch falls nötig. Verwenden Sie evtl. einen Kraftstoffstabilisator. • Steht dem Motor genügend sauberes Öl zur Verfügung? Bei Verunreinigung Öl wechseln. • Kontrollieren Sie den Ölstand und füllen Sie evtl. Öl nach.
Der Motor raucht	<ul style="list-style-type: none"> • Kontrollieren Sie den Ölstand und füllen Sie evtl. Öl nach. • Kontrollieren Sie den Luftfilter und wechseln Sie diesen wenn nötig. • Verwenden Sie das richtige Öl? Evtl. wechseln. • Reinigen Sie bei Verschmutzung die Kühllamellen.
Das Gerät leistet nicht die volle Häckselkraft	<ul style="list-style-type: none"> • Die Riemen sind möglicherweise lose oder rutschen. Stellen Sie die Riemen ein oder wechseln Sie diese wenn nötig.

Explosionszeichnung

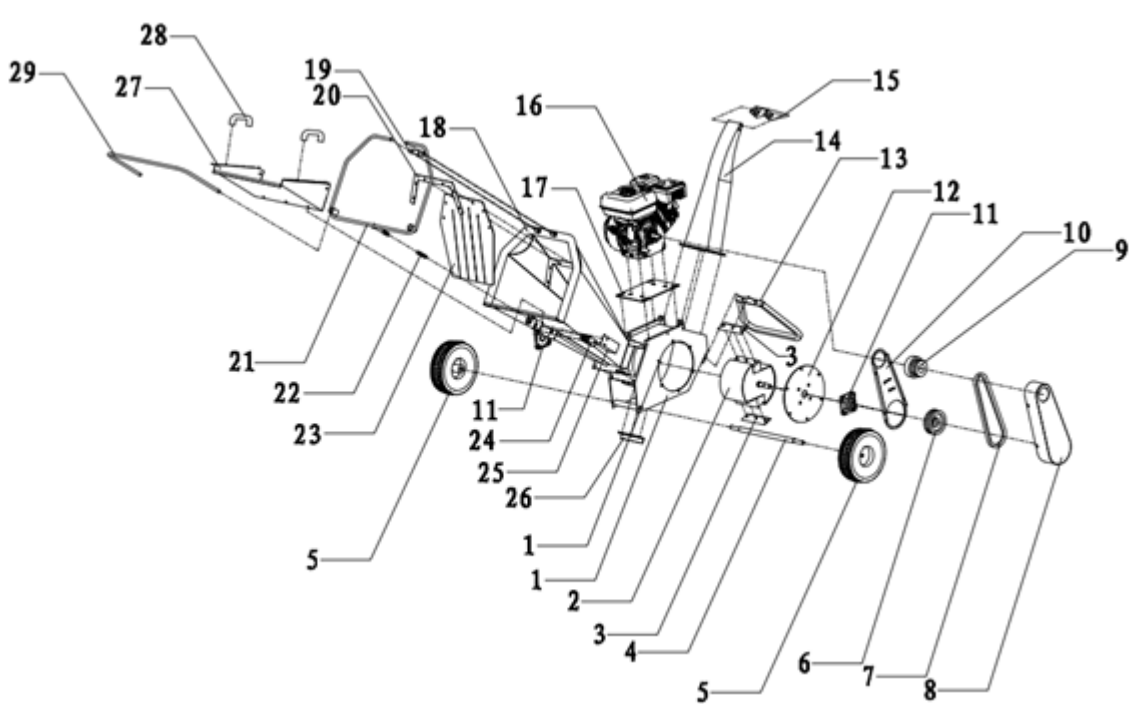

Komponentenliste

Nr.	Beschreibung	Nr.	Beschreibung
1	Montage	16	Motor
2	Walze	17	Montageplatte Motor
3	Messer	18	Eingangstrichter
4	Radachse	19	Not-Aus-Schalter Befestigung
5	Räder	20	Gummibefestigung
6	Riemenscheibe	21	Not-Aus-Knopf
7	Riemen	22	Feder
8	Riemenverkleidung	23	Gummi
9	Kupplung	24	Kontakt
10	Verkleidung innen	25	Kontaktabdeckung
11	Lager	26	Unteres Messer
12	Montageplatte für Lager	27	Rutsche Eingangstrichter
13	Stützfuß	28	Griff
14	Auswurfrohr	29	Sicherheitsbügel
15	Einstellelement Auswurfrohr		

EU-Konformitätserklärung

EU-KONFORMITÄTSEKLRUNG		CE
EU – importeur: P. Lindberg A/S Sdr. Ringvej 1 DK-6600 Vejen Tlf.: +45 70212626 E-mail: salg@p-lindberg.dk CVR: 25903110 www.p-lindberg.dk		
Hiernit wird bestätigt dass die folgenden Maschine::		<i>Holzhäcksler PL Artikelnr. 9054661</i>
Typ / Modell:		<i>DR-GS-65H</i>
Entspricht den folgenden Richtlinien:		<i>2006/42/EEC</i>
Angewandte Standards und Normen:		<i>EN ISO 12100:2010</i>
Datum und Unterschrift:		<i>Vejen d. 26-04-2018</i>
		<i>P. Lindberg A/S</i>  <i>Erik T Lauritsen</i> Direktør
		CE

Wir behalten uns das Recht vor, ohne vorherige Information technische Parameter oder Spezifikationen für dieses Produkt zu ändern.

GB
Original
Instructions for use



Woodchipper - Item no. 9054661

Description: Powerful woodchipper with an adjustable discharge chute, elapsed time indicator and safety bracket. A wide feed chute of 450 x 450 mm and wide rubber flaps of good quality ensure that you don't come into contact with the blades when the machine is operating. With a direction-adjustable discharge pipe. The woodchipper has a recoil starter, and 2 V-belts for a powerful transmission, as well as 2 blades and 1 contra-rotating blade. Supplied unassembled.

Intended use: Use only as described in the manual – any other use is considered incorrect.

Contents

Technical Specifications.....	2
Safety Instructions	3
Safety labels:	3
Before putting the machine into operation:.....	4
When the machine is running:.....	5
Overview of the machine	6
Assembly instructions.....	10
Instructions for use	13
Start:.....	13
Stop:	14
Safe work-zone:	14
Woodchipping:.....	14
In the event of a blocked chute:	14
Maintenance	15
Maintenance plan:	15
Lubrication:.....	15
Troubleshooting.....	16
Troubleshooting table:	16
Exploded View Drawing.....	18

List of Components	18
EU Declaration of Conformity	19

Technical Specifications

Engine	4-stroke, 196cc Loncin engine
Rpm	2,400
Power	4.1 kW
Start method	Recoil starter
Fuel	Petrol
Engineoil	0,6 liter W10-30 el. SAE 30
Capacity, wood chips	3-5 m ³ /hour
Wood dimensions	Max. Ø 100 mm
Number of blades	2 blades + 1 counter blade
Number of belts	2
Wheel	4.10-3.5-4
Dimensions, H x L x W (assembled)	1,060 x 1,650 x 570 mm
Weight	85 kg
IP rating	IP20

Safety Instructions

⚠️ WARNING - Read the manual and its safety instructions before using the equipment. Study and get to know the machine as well as the operating and maintenance instructions to ensure good output and safe use of the woodchipper.

⚠️ WARNING - The machine must only be used to chip wood and must only be used by persons who are trained in its use and have read and understood the manual. Use only original spare parts.

Safety labels:

The machine has the following safety labels:



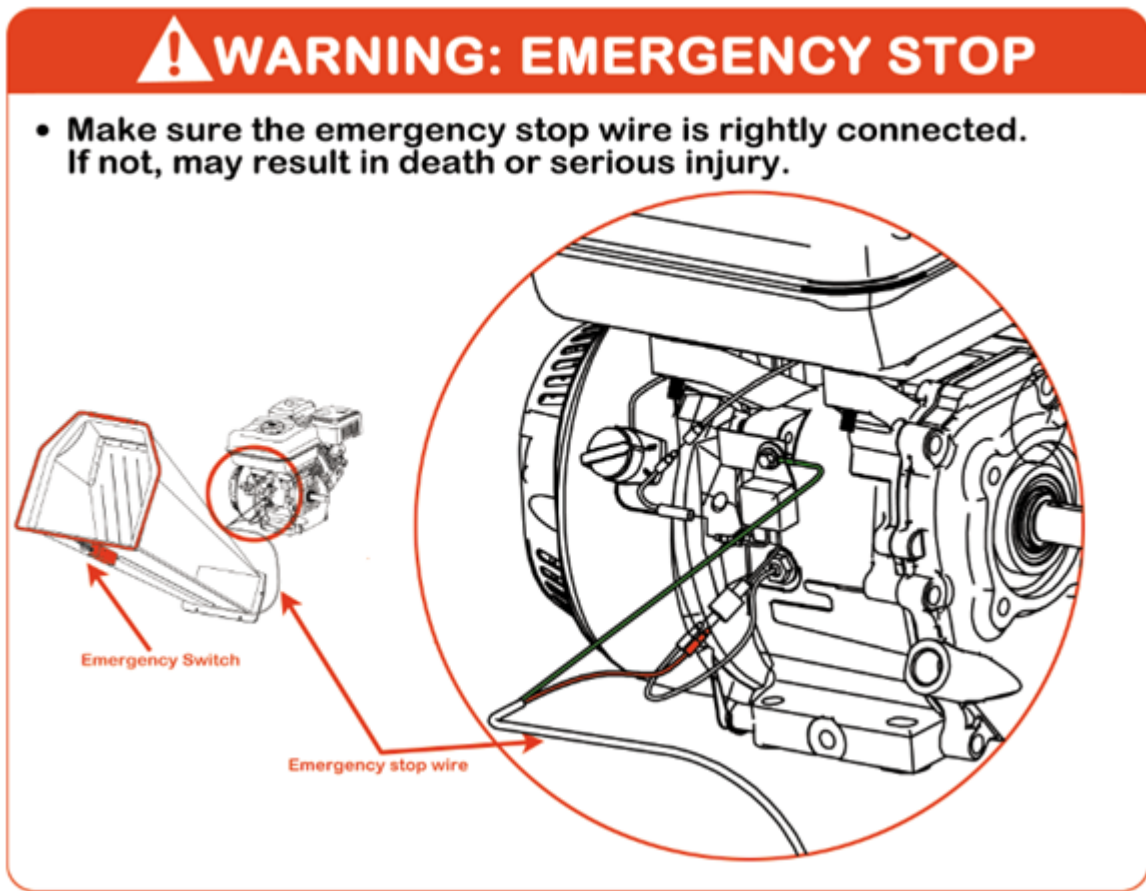

Very important - ensure that the wire to the emergency stop / safety bar is mounted correctly! If the emergency stop does not work, this could cause death or severe injury. See also the photo on page 13.

Before putting the machine into operation:

- A. The user must be fully trained in how to use the woodchipper before it is put into operation.
- B. The user must read and understand the manual.
- C. The machine must stand on a flat surface and all shields must be attached and in good, reliable working condition.
- D. The blades must be in good condition and be positioned correctly. Sharpen all blades and mount them in sets.
- E. All joints must be inspected and tightened if necessary.
- F. Do not insert any material other than wood into the woodchipper. Remove all nails and screws.
- G. Have fire-fighting equipment ready at the work location.

When the machine is running:

- A. Always insert material while standing next to, not in front of the machine.
- B. Someone familiar with the machine should be nearby.
- C. Maintain strict discipline at all times and use the equipment in the specified periods.
- D. Be aware of the discharge chute's position and take account of the wind direction to avoid the discharged material being blown out onto a public road or where it could otherwise be dangerous/inconvenient for the public.
- E. NEVER put any part of your body in the discharge chute while the machine is running.
- F. NEVER operate the machinery after drinking alcohol or taking drugs.
- G. NEVER use the machinery indoors or in a confined space and NEVER crawl down into the feed chute.

Note – this manual cannot cover all possible situations. If situations arise that are not described in this manual, it is important that the user uses his/her common sense and uses the woodchipper in the safest way. If necessary, contact the supplier for assistance.

Overview of the machine

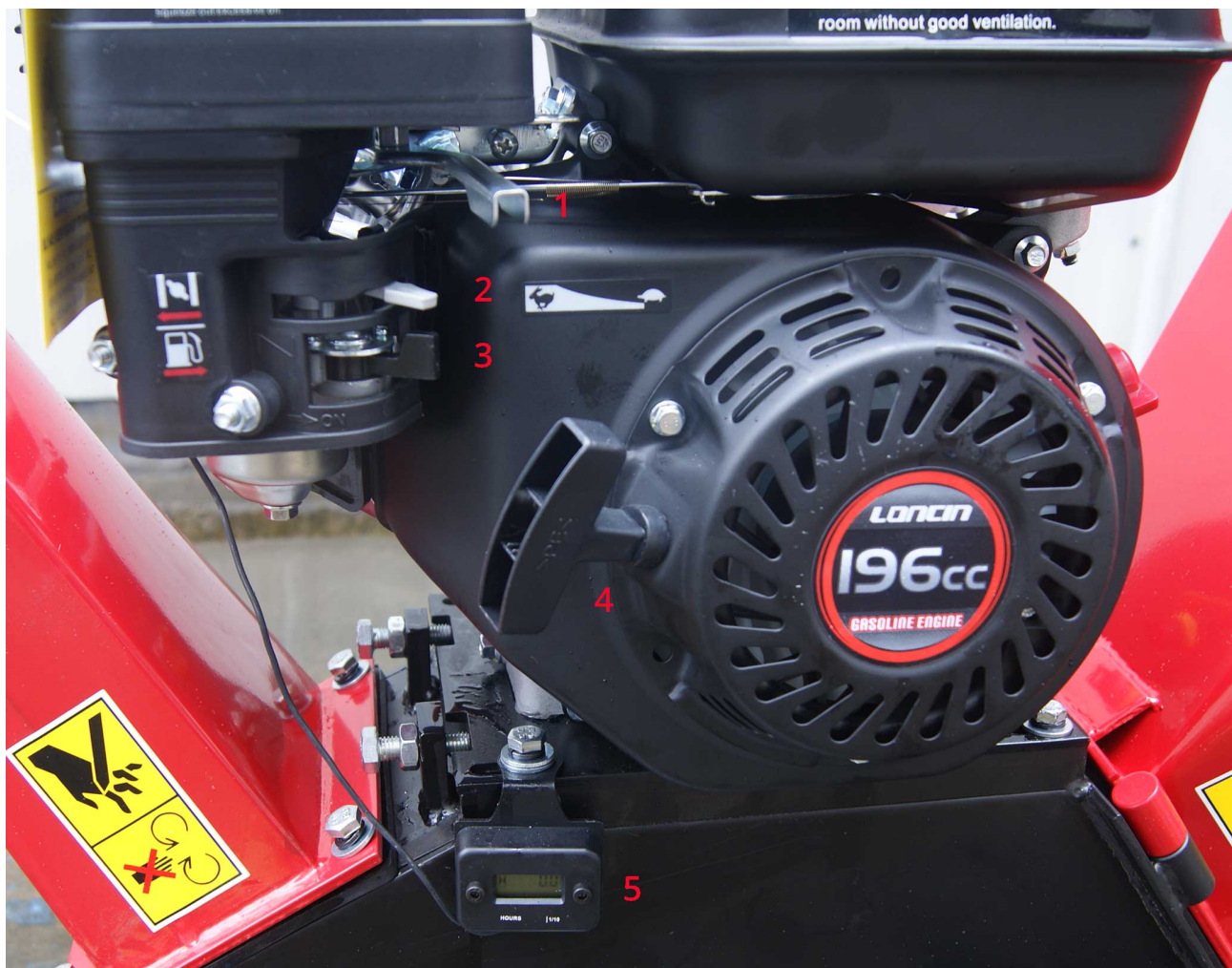

1	Throttle lever (shown here in the lowest position)	4	Recoil starter
2	Choke lever (shown here closed/without choke)	5	Elapsed time indicator*)
3	Petrol valve (shown here opened)		

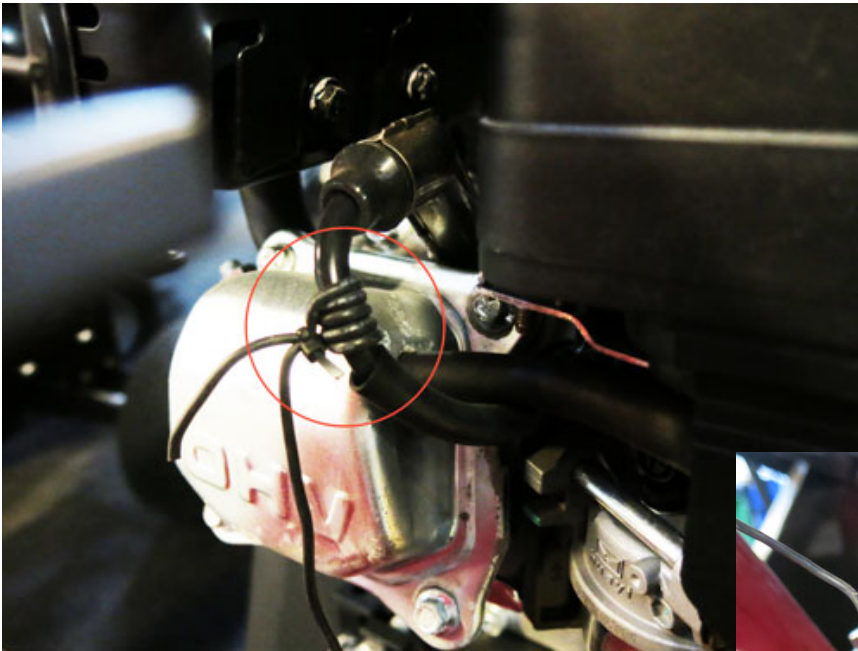

*) To connect to the time indicator:
The long wire is wound 5-6 times around the spark plug wire. The short end protrudes 4-5 cm and is not connected.



1	On/Off switch
2	Oil Filling/dipstick

Please note: When starting up the first time, add 0.6 liters of W10 / 30 or SAE 30 engine oil. Then refill to the edge of the hole.



1	Discharge chute	2	Feed slide with handles
3	Safety Bracket	4	Feed hole (covered here by rubber protection)



1	Petrol tank/refueling
2	Air filter
3	Carburettor

Counter Blade



Safety Switch



Check that the cutting edge and counter blade have the correct distance – they must be positioned as close as possible to one another without hitting one another.

Assembly instructions

(Photos are for guidance and may differ from the supplied product).



Open the box and take out all the parts.



Make sure that all parts and components have been delivered.

The supply includes:

- Main machine
- Chute
- Extension piece for the chute
- Safety bracket
- Discharge chute
- Wheel Axle with wheel
- Support
- Tools
- Manual
- Cover



Remove one wheel split-pin and remove the wheel from the axle.

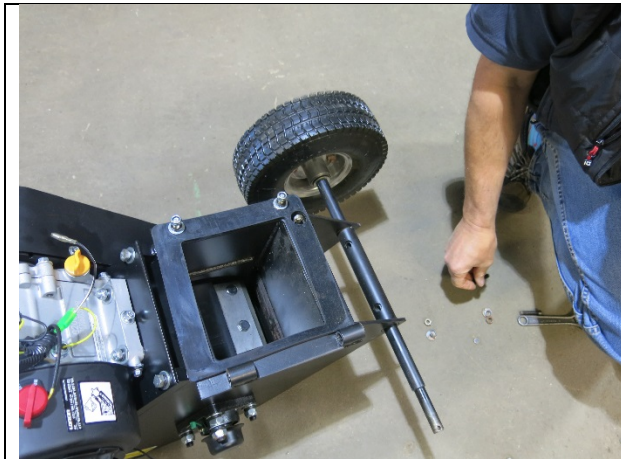

Guide the wheel axle through the bracket and remount the wheel. Remember the split-pin! And secure the axle with two bolts.



Place the feed chute securely on the spindles and lock the chute securely with two nuts. Ensure that the package sits correctly!

The machine can now be laid down so it rests on the chute. If possible, place a piece of cardboard under the chute to avoid scratching the paint.



Mount the support bar with two bolts. Ensure that it is correctly positioned.

See the rubber support.

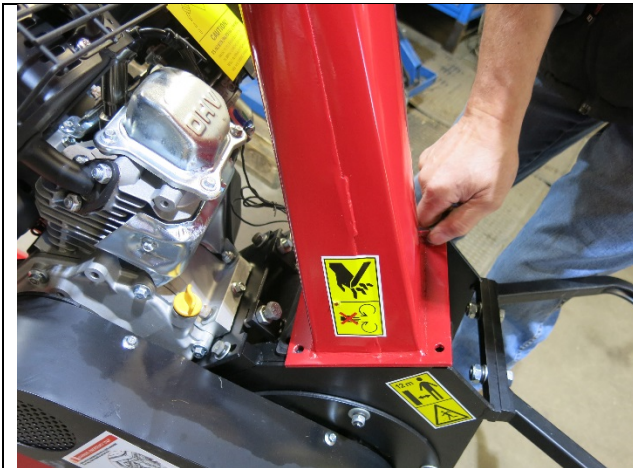

Mount the discharge chute with four bolts. It is advisable that two people perform this task – so that one person can hold the chute while the other attaches the screws!



After that attach the slide/extension piece to the chute with five bolts. Be careful not to drop bolts or screws into the chute!



Mount the safety bracket and fasten it with the two split-pins.

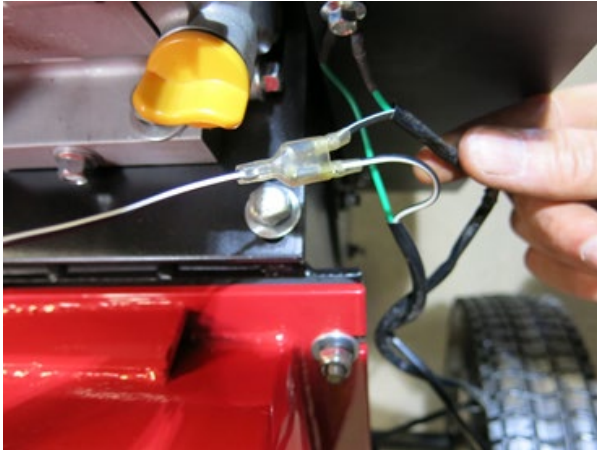

Finally, mount the wire from the safety switch. Fasten the two green wires to the frame and insert the black/white wires in the plug on the engine.

Ensure that the sleeves are pulled well down over the plug.

Remember to fill with 4-stroke oil before use!

Instructions for use



WARNING

- A. Read and understand all instructions, safety related rules and warnings in the sections below before putting the equipment into operation. If there is any doubt or question about the correct or safe use of the equipment described in this manual, contact the supplier.
- B. When the woodchipper is running, make sure to stand in the safe work-zone at all times. Remain standing in this zone at all times when the plunger is moving (regardless of whether it is being pushed in or out). Never place any part of your body where it could cause unsafe operation.
- C. Before filling and starting the woodchipper, it is advisable to put on personal protective equipment, including safety glasses, ear protectors, tight-fitting gloves without ties/laces or loose-fitting cuffs and shoes with steel caps.
- D. Make sure to be familiar with the correct and incorrect woodchipping methods. Never use an incorrect or unsafe method.

Start:

1. Place the woodchipper on an even, dry surface and chock the wheels so the machine cannot move.
2. Ensure that the fuel lever is in the "ON" position.
3. Engage the choke if the engine is cold.
4. Set the throttle at "FAST" (the position furthest to the left).
5. Put the on switch to "ON". Grab the recoil starter handle and pull it slowly until you feel resistance. Let the cord recoil slightly and pull quickly and firmly to start the engine. It will typically take one or two attempts to start.

6. If you engaged the choke, slowly disengage it when the engine is running satisfactorily.
7. If the engine is cold, it can be warmed up at half throttle (the middle position) for 3-4 minutes, after this give it full throttle.

Stop:

1. Set the throttle on idle (the position furthest to the right).
2. Put the on/off switch at "OFF".

Safe work-zone:

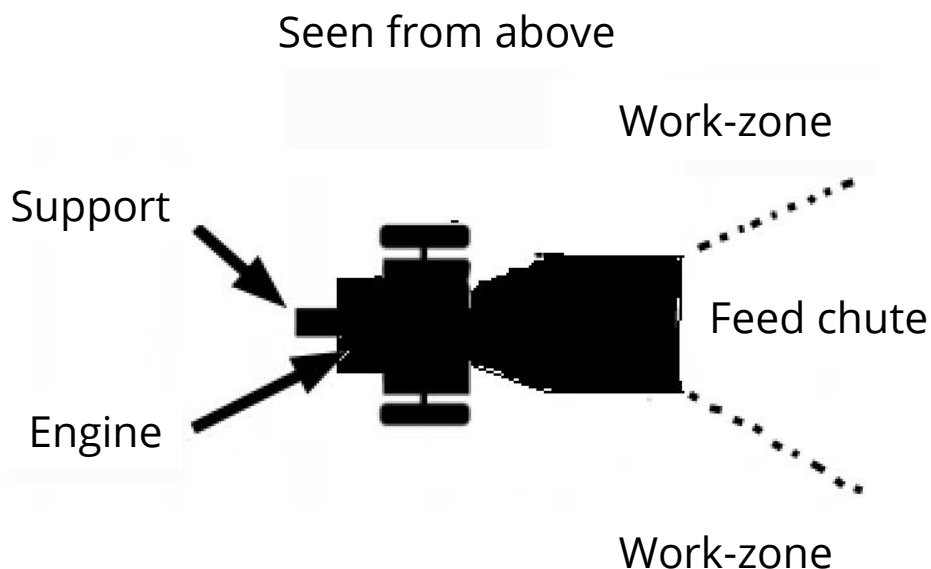

Woodchipping:



NOTE - the diameter of branches and pieces of wood may not exceed 100 mm.



WARNING - Never put your hands in the chute when it is being filled. This is a very DANGEROUS method and can cause severe injury to your hands. Do not feed or step out in front of the feed chute area while the woodchipper is running. This is a very DANGEROUS method that could cause personal injury or death.

In the event of a blocked chute:

If anything gets stuck in the disks while chipping wood, stop the engine and remove the stuck material. Then re-start the engine and resume woodchipping.

Maintenance

Regular maintenance is required to ensure the equipment's best performance and long service life.



WARNING – Before any type of maintenance or inspection is carried out, stop the engine and wait 5 minutes until all parts have cooled off. Detach the spark plug cable and keep it away from the spark plug.

Maintenance plan:

Work flow	Before each use	Every 25 hours	Every 100 hours
Check engine oil	Δ		
Check the general condition of the equipment	Δ		
Check the sharpness of the blades	Δ		
Check the belts	Δ		
Check tyre pressure		Δ	
Clean the engine's exterior and radiator		Δ	
Change motor oil	First time after 5 hours	Δ	
Replace the air filter		Δ	
Replace the spark plug			Δ

Lubrication:



NOTE – All the woodchipper's bearings are sealed units and with normal use they should sufficiently lubricated for the entire service life of the machine.

Troubleshooting

Most problems are easy to solve. See the troubleshooting table below for normal problems and how to resolve them. If a problem cannot be solved, contact the supplier.



WARNING – Before any type of maintenance or inspection is carried out, stop the engine and wait 5 minutes until all parts have cooled off. Detach the spark plug cable and keep it away from the spark plug.

Troubleshooting table:

Problem	Possible solution
The engine does not start	<ul style="list-style-type: none"> • Is the on switch set at “ON”? • Is the fuel lever open? • Is the petrol fresh and clean? If not, change it. Use a fuel stabiliser, if necessary. • Is the spark plug clean? If it is dirty or scratched, replace it. If it is greasy with oil, clean the ignition electrode before putting it back in: Hold a rag over the hole and pull the recoil starter repeatedly to blow out all oil from the cylinder. Afterwards wipe off the spark plug and put it back in again. • Check that there is enough oil in the engine.
The engine lacks power	<ul style="list-style-type: none"> • Is the throttle set at “RUN” • Is the air filter clean? If it is dirty, rinse it. • Is the spark plug clean? If it is dirty or scratched, replace it. If it is oily, then clean the cylinder before putting it back in again: Hold a rag over the hole and pull the recoil starter repeatedly to blow out all oil from the cylinder. Afterwards

Problem	Possible solution
	<p>wipe off the spark plug and put it back in again.</p> <ul style="list-style-type: none"> • Is the petrol fresh, clean and lead-free? If not, change it. Use a fuel stabiliser, if necessary. • Does the engine have sufficient clean oil? If the oil is dirty, change it. • Check the condition of the oil and top up, if necessary.
The engine emits smoke	<ul style="list-style-type: none"> • Check the oil level and top up, if necessary. • Check the air filter and clean or change it, if necessary. • Has the correct oil been used? Change it, if necessary . • Clean the cooling fins if they are dirty.
The machine does not seem to have full chipping power	<ul style="list-style-type: none"> • The belts are possibly too loose or slipping. Adjust or change the belts, if necessary

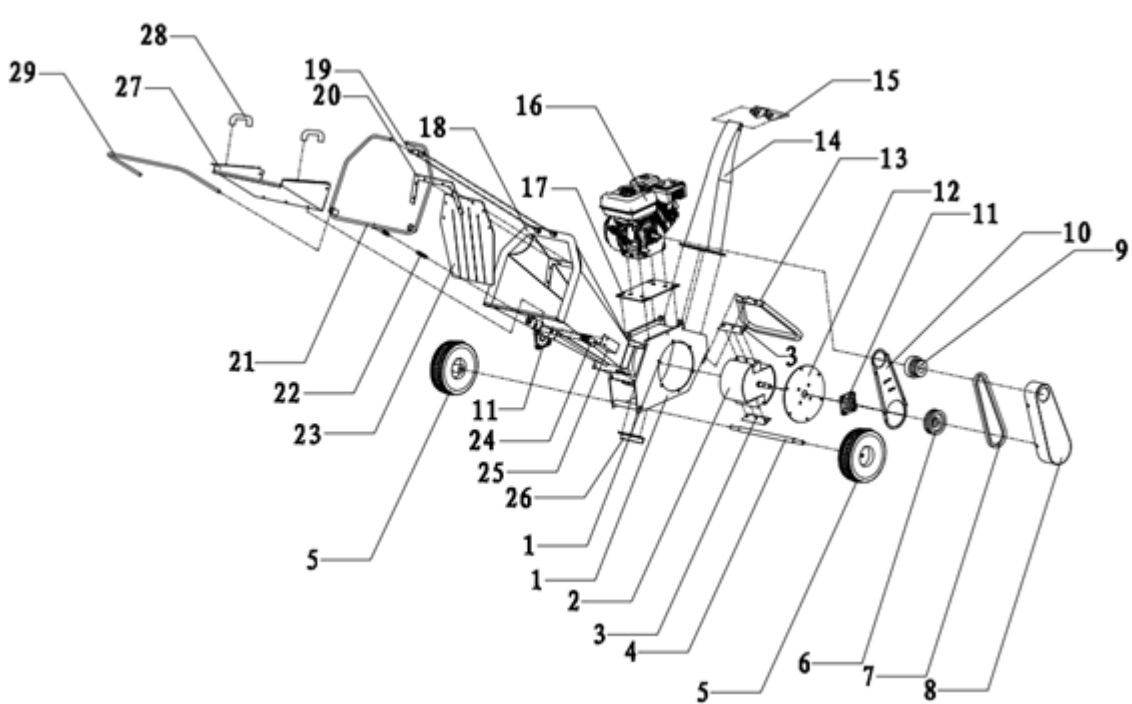

Exploded View Drawing



List of Components

No	Description	No.	Description
1	Mounting	16	Engine
2	Disc	17	Engine attachment Plate
3	Blade	18	Feed chute
4	Wheel axle	19	Emergency stop attachment
5	Wheel	20	Rubber Flap Mounting
6	Belt pulley	21	Emergency stop switch
7	Belt	22	Spring
8	Belt shield	23	Rubber flap
9	Coupler	24	Switch
10	Inner shield	25	Switch cover
11	Bearings	26	Lower blade
12	Mounting plate for bearings	27	Slide for feed chute
13	Support	28	Handle
14	Discharge chute	29	Safety bracket
15	Adjustment of discharge chute		

EU Declaration of Conformity

EU DECLARATION OF CONFORMITY		
EU – importer:	P. Lindberg A/S Sdr. Ringvej 1 DK-6600 Vejen Phone: +45 70212626 E-mail: salg@p-lindberg.dk CVR: 25903110 www.p-lindberg.dk	
Hereby declare that the following machine:	<i>Woodchipper PL item nr. 90 54 661</i>	
Type / model:	<i>DR-GS-65H</i>	
Complies with the following directives:	<i>2006/42/EEC</i>	
Applied standards and norms:	<i>EN ISO 12100:2010</i>	
Date and signature:	<i>Vejen d. 30-05-2018</i> <i>P. Lindberg A/S</i>  Erik T Lauritsen Direktør	

We reserve the right to change the technical parameters and specifications for this product without giving advance notice.