

296100

Kalk-/Universalspritze

- DE Bedienungsanleitung
- FR Pulvérisateur de chaux / universel
Mode d'emploi
- EN Whitewash/universal sprayer
Instructions for use
- SV Kalk-/universalspruta
Bruksanvisning
- DA Kalk-/universalsprøjte
Brugsanvisning







KERBL





DE Bedienungsanleitung

Inbetriebnahme

Vor der Inbetriebnahme prüfen, ob die Reinigungskappe (8) und Entnahmekugelhahn (10) geschlossen sind, sowie Abluftkugelhahn (4) geöffnet ist.

	<ul style="list-style-type: none">• Prüfen ob Trichter (15) fest mit Tank verschraubt ist• Kalk oder andere Flüssigkeit einfüllen• Kugelhahn schließen maximale Füllmenge: mit Kompressor: 35l ohne Kompressor: 25l
	<ul style="list-style-type: none">• Druckregler am Kompressor auf 2-3 bar einstellen Bei Verwendung des optionalen Druckreglers (Zubehör-Artikelnummer 296017) erfolgt Einstellung direkt an der Spritze
	<ul style="list-style-type: none">• Gummi-Dichtball (13) mittels Hebel kurz anheben, bis einströmende Druckluft den Behälter selbsthaltend abdichtet
	<ul style="list-style-type: none">• Schlauch der Spritzgarnitur am Entnahmekugelhahn (10) anschließen• Entnahmekugelhahn (10) öffnen - sprühen!• Bei Bedarf Verlängerungsrohr und Bogen verwenden.

Nach dem Gebrauch

	<ul style="list-style-type: none">• Tank von der Druckluftleitung trennen• Druck vollkommen ablassen durch Öffnen des Abluftkugelhahns(4)• Entnahmekugelhahn (10) schließen• Trichter (15), Sieb (14) und Reinigungskappe (8) abschrauben
	<ul style="list-style-type: none">• Tank, Lanzen, und Düsen mit Wasser gründlich ausspülen• Spritzenhandgriff (24) abschrauben, Sieb und alle anderen Teile mit Wasser spülen

Wichtig: Gewinde und Dichtung des Trichters müssen regelmäßig gefettet werden!!!

Sicherheitshinweise

- Es ist Pflicht, Schutzkleidung und Schutzbrille zu tragen
- Das Sicherheitsventil (9) ist regelmäßig zu überprüfen!
- Sicherheitsvorschriften und Gesetze der einzelnen Länder sind zu befolgen!
- Sicherheitsvorschriften und Hinweise des zu versprühenden Mediums beachten!

!Wichtig in Deutschland!

Laut TRB801 Abs. 10 und der landw. Berufsgenossenschaft ist es in Deutschland nicht erlaubt mit Druckspritzbehältern der Prüfklasse II, welche mehr als 15 l Volumen haben, Desinfektions-, Imprägnier-, oder Pflanzenschutzmittel zu versprühen!

Einsatzmöglichkeiten und Tipps:





Weißes/Kalken:	<ul style="list-style-type: none"> • empfohlene Düse: Rundstrahldüse Ø1,5mm/Flachstrahldüse 0,6mm (beide im Lieferumfang enthalten) • empfohlener Anwendungsdruck: 2-3 bar (Abhängig von der Viskosität der Flüssigkeit) • nur auf trockenem Mauerwerk kalken -> bessere Haftung • möglichst bei Windstille kalken • möglichst nicht in der prallen Sonne -> zu schnelles Austrocknen -> Abblättern
Desinfizieren Unkrautbekämpfung Bäume spritzen Ungezieferbekämpfung Eindieseln von Maschinen Auftragen von Kaltreiniger	<ul style="list-style-type: none"> • empfohlene Düse: Flachstrahldüse 0,2 - 0,3 - 0,4 (Bestellnummer: 296024)
Wasserlöslichen Holzschutz auftragen	<ul style="list-style-type: none"> • empfohlene Düse: Flachstrahldüse 0,2 - 0,3 - 0,4 (Bestellnummer: 296024) • Verwenden sie biologisch abbaubare Holzschutzmittel! • Imprägnieren mit giftigen, salzigen, aggressiven und gesundheitsschädlichen Mitteln ist verboten!

Düsentabelle für Flachstrahldüsen:



Düseneinsätze	Ø	Durchfluss in l/min							
		Druck in bar							
	mm	0,5	0,7	1	1,5	2	3	4	5
0,2	0,91	0,31	0,38	0,45	0,55	0,64	0,78	0,90	1,00
0,3	1,10	0,48	0,55	0,68	0,85	0,96	1,20	1,36	1,50
0,4	1,30	0,64	0,75	0,90	1,10	1,30	1,60	1,80	2,00
0,6	1,60	0,96	1,10	1,40	1,60	1,90	2,30	2,80	3,00

Mise en service

Avant la mise en service, contrôler si le bouchon de nettoyage (8) et le robinet de vidange (10) sont fermés, et si le robinet de dégazage (4) est ouvert.

	<ul style="list-style-type: none">• Vérifier si la trémie (15) est bien vissée au réservoir• Remplir de chaux ou d'un autre fluide• Fermer le robinet• Contenance maximale : avec compresseur : 35 l sans compresseur : 25 l
	<ul style="list-style-type: none">• Régler le régulateur de pression du compresseur sur 2 à 3 bar Lors de l'utilisation du régulateur de pression en option (référence accessoire 296017), le réglage se fait directement sur le pulvérisateur• Raccorder le compresseur au réservoir (5) et remplir d'air
	<ul style="list-style-type: none">• Soulever brièvement la balle d'étanchéité en caoutchouc (13) à l'aide du levier, jusqu'à ce que l'air sous pression entrant assure l'étanchéité du réservoir
	<ul style="list-style-type: none">• Raccorder le flexible au robinet de vidange (10)• Ouvrir le robinet de vidange (10), pulvériser !• Utiliser si nécessaire le tuyau de prolongation et le coude.

Après utilisation

	<ul style="list-style-type: none">• Séparer le réservoir de la conduite d'air sous pression• Evacuer entièrement la pression en ouvrant le robinet de dégazage (4)• Fermer le robinet de vidange (10)• Dévisser la trémie (15), le tamis (14) et le bouchon de nettoyage (8)
	<ul style="list-style-type: none">• Bien rincer à l'eau le réservoir, les lances et les embouts• Dévisser la poignée du pulvérisateur (24), rincer le tamis et toutes les pièces à l'eau

Important : lubrifier régulièrement le filetage et le joint de la trémie !!!

Consignes de sécurité

- Porter impérativement des vêtements et des lunettes de protection
- Contrôler régulièrement la soupape de sécurité (9) !
- Respecter les directives de sécurité et la législation des différents pays !
- Respecter les directives de sécurité et les consignes d'utilisation du produit à pulvériser !

Important pour l'Allemagne !

D'après le code TRB801 article 10 et l'association professionnelle des agriculteurs, il est interdit en Allemagne de pulvériser des produits de désinfection, d'imprégnation ou de protection des plantes avec des réservoirs sous pression de la classe de contrôle II, ayant un volume supérieur à 15 l !

Possibilités d'utilisation et conseils :

Blanchir / chauler :	<ul style="list-style-type: none"> • Embouts recommandés : Buse à jet rond de Ø 1,5 mm / buse à jet plat de 0,6 mm (toutes deux fournies) • Pression d'application recommandée : 2 à 3 bar (suivant la viscosité du fluide) • Ne chauler que sur des murs secs -> meilleure adhérence • Dans la mesure du possible, chauler en l'absence de vent • Si possible pas en plein soleil -> séchage trop rapide -> écaillage
Désinfecter Désherber Pulvériser sur les arbres Désinsectiser Pulvériser sur des machines Appliquer du produit de nettoyage à froid	<ul style="list-style-type: none"> • Embouts recommandés : Buse à jet plat 0,2 - 0,3 - 0,4 (référence : 296024)
Appliquer un traitement du bois soluble à l'eau	<ul style="list-style-type: none"> • Embouts recommandés : Buse à jet plat 0,2 - 0,3 - 0,4 (référence : 296024) • Utiliser des produits de protection du bois biodégradables ! • Il est interdit d'imprégner de produits toxiques, salins, agressifs et nuisibles pour la santé !





Tableau des buses à jet plat :

Buses	Ø	Débit en l/min							
		Pression en bar							
	mm	0,5	0,7	1	1,5	2	3	4	5
0,2	0,91	0,31	0,38	0,45	0,55	0,64	0,78	0,90	1,00
0,3	1,10	0,48	0,55	0,68	0,85	0,96	1,20	1,36	1,50
0,4	1,30	0,64	0,75	0,90	1,10	1,30	1,60	1,80	2,00
0,6	1,60	0,96	1,10	1,40	1,60	1,90	2,30	2,80	3,00



EN Operating Instructions

Commissioning

Before commissioning, check that the cleaning flap (8) and the dispensing ball-valve (10) are closed, and that the exhaust ball-valve (4) is open.

	<ul style="list-style-type: none">• Check that the funnel (15) is securely bolted to the tank• Fill with whitewash or other fluid• Close the ball-valve• maximum fill volume:<ul style="list-style-type: none">with compressor: 35lwithout compressor: 25l
	<ul style="list-style-type: none">• Adjust the pressure regulator on the compressor to 2-3 bar If you are using the optional pressure regulator (accessories part number 296017), the setting is carried out directly on the sprayer• Connect the compressor to the tank (5) and fill with air
	<ul style="list-style-type: none">• Briefly lift the rubber sealing ball (13) with the lever until the compressed air flowing in seals the vessel in a self-holding mode
	<ul style="list-style-type: none">• Connect the hose on the sprayer unit to the dispensing ball-valve (10)• Open the dispensing ball-valve (10) - then spray!• If necessary, use the extension pipe and elbow.

After use

	<ul style="list-style-type: none">• Separate the tank from the compressed air line• Allow the pressure to disperse by opening the exhaust ball-valve (4)• Close the dispensing ball-valve (10)• Unscrew the funnel (15), sieve (14) and cleaning flap (8)
	<ul style="list-style-type: none">• Thoroughly rinse the tank, lances and nozzles in water• Unscrew the sprayer handle (24) and rinse the sieve and other parts in water

Important: The threads and seals on the funnel need to be greased regularly!!!

Safety instructions

- It is obligatory to wear protective clothing and safety glasses
- The safety valve (9) must be checked regularly!
- The safety regulations and statutes of the relevant country must be obeyed!
- Observe the safety regulations and instructions concerning the medium to be sprayed!

!Important in Germany!

In accordance with TRB801 Para. 10 and the agricultural professional association, it is prohibited in Germany to use pressure sprayer vessels of test class II, having more than 15 l volume, to spray disinfection, impregnation or plant protection media!

Deployment possibilities and tips:





Whitening/whitewashing:	<ul style="list-style-type: none"> • recommended nozzle: Round jet nozzle Ø1.5mm/flat jet nozzle 0.6mm (both included in scope of supply) • recommended application pressure: 2-3 bar (depending on the viscosity of the fluid) • apply whitewash only to dry walls -> improved adherence • apply whitewash only on still days if possible • if possible not in direct sunlight -> dries too quickly -> flaking off
Disinfection Weed removal Spraying trees Vermin eradication Spraying diesel onto machines Application of cold cleaner	<ul style="list-style-type: none"> • recommended nozzle: Flat jet nozzle 0.2 - 0.3 - 0.4 (order number: 296024)
Application of water-soluble wood protection	<ul style="list-style-type: none"> • recommended nozzle: Flat jet nozzle 0.2 - 0.3 - 0.4 (order number: 296024) • Use biologically degradable wood protective agent! • Impregnation with poisonous, salty, aggressive and toxic media is prohibited!

Nozzle table for flat jet nozzles:



Nozzle inserts	Ø	Flow rate in l/min							
		Pressure in bar							
	mm	0,5	0,7	1	1,5	2	3	4	5
0,2	0,91	0,31	0,38	0,45	0,55	0,64	0,78	0,90	1,00
0,3	1,10	0,48	0,55	0,68	0,85	0,96	1,20	1,36	1,50
0,4	1,30	0,64	0,75	0,90	1,10	1,30	1,60	1,80	2,00
0,6	1,60	0,96	1,10	1,40	1,60	1,90	2,30	2,80	3,00

Idrifttagning

Före idrifttagningen ska du kontrollera att rengöringskåpan (8) och tappkylventilen (10) är stängda samt att kylventilen för frånluft (4) är öppen.

	<ul style="list-style-type: none">• Kontrollera att tratten (15) är fastskruvad ordentligt i tanken• Fyll på kalk eller annan vätska• Stäng kylventilen• maximal påfyllningsmängd: med kompressor: 35 l utan kompressor: 25 l
	<ul style="list-style-type: none">• Ställ in tryckreglaget på kompressorn på 2-3 bar• Använder du det valbara tryckreglaget (tillbehör, artikelnummer 296017) gör du inställningen direkt på sprutan• Anslut kompressorn till tanken (5) och fyll med luft
	<ul style="list-style-type: none">• Lyft tätningsbollen av gummi (13) kort med hjälp av spaken tills den inströmmande tryckluften själv tätar behållaren
	<ul style="list-style-type: none">• Anslut sprutanordningen till tappkylventilen (10)• Öppna tappkylventilen (10) - spruta!• Vid behov kan du använda förlängningsrör och bäge.

Efter användningen

	<ul style="list-style-type: none">• Skilj tanken från tryckluftsledningen• Släpp trycket helt genom att öppna kylventilen för frånluft (4)• Stäng tappkylventilen (10)• Skruva av tratt (15), sil (14) och rengöringskåpa (8)
	<ul style="list-style-type: none">• Skölj ur tank, lansar och munstycket grundligt med vatten• Skruva av spruthandtaget (24). Skölj silen och alla andra delar med vatten

Viktigt: Trattens gängor och tätning måste fettas in regelbundet!!!

Säkerhetsanvisningar

- Du är förpliktigad att använda skyddskläder och skyddsglasögon
- Du ska regelbundet kontrollera säkerhetsventilen (9)!
- Säkerhetsföreskrifter och lagar i de enskilda länderna ska följas!
- Beakta säkerhetsföreskrifterna och anvisningarna rörande medlet som ska sprutas!

!Viktigt i Tyskland!

Enligt TRB801 avs. 10 och det rikstäckande yrkesförbundet är det i Tyskland inte tillåtet att, med hjälp av trycksprutsbehållare av kontrollklass II med en volym på mer än 15 l, spruta desinfektions-, impregnerings- eller bekämpningsmedel!

Användningsmöjligheter och tips:





Vita/kalka:	<ul style="list-style-type: none">• Rekommenderat munstycke: Runt munstycke Ø1,5 mm / platt munstycke 0,6 mm (båda ingår i leveransomfånget)• Rekommenderat användningstryck: 2-3 bar (beroende på vätskans viskositet)• Kalka endast på torrt murverk eftersom det fäster bättre då• Kalka om möjligt när det är vindstilla• Kalka inte i gassande sol. Solen gör att det torkar för snabbt, vilket innebär att det flagar sig
Desinficera Ogräsbekämpning Bespruta träd Ohyrebekämpning Rengöra maskiner Spruta på kallrengöring	<ul style="list-style-type: none">• Rekommenderat munstycke: Plattmunstycke 0,2 - 0,3 - 0,4 (beställningsnummer: 296024)
Spruta på vattenlösligt träskydd	<ul style="list-style-type: none">• Rekommenderat munstycke: Plattmunstycke 0,2 - 0,3 - 0,4 (beställningsnummer: 296024)• Använd biologiskt nedbrytbara träskyddsmedel!• Det är förbjudet att impregnera med giftiga, salta, aggressiva och hälsovådliga medel!

Munstyckestabell för platta munstycken:



Munstyckes- insatser	Ø	Genomströmning (l/min)							
		Tryck i bar							
	mm	0,5	0,7	1	1,5	2	3	4	5
0,2	0,91	0,31	0,38	0,45	0,55	0,64	0,78	0,90	1,00
0,3	1,10	0,48	0,55	0,68	0,85	0,96	1,20	1,36	1,50
0,4	1,30	0,64	0,75	0,90	1,10	1,30	1,60	1,80	2,00
0,6	1,60	0,96	1,10	1,40	1,60	1,90	2,30	2,80	3,00

Ibrugtagning

Kontrollér inden ibrugtagning, om rengøringshætten (8) og kugleaftapningshanen (10) er lukket, og om returluftskuglehanen (4) er åben.

	<ul style="list-style-type: none">• Kontrollér, om tragten (15) er skruet godt fast på tanken• Fyld kalk eller anden væske på• Luk kuglehanen• Maksimal påfyldningsmængde: med kompressor: 35 l uden kompressor: 25 l
	<ul style="list-style-type: none">• Indstil trykregulatoren på kompressoren til 2-3 bar Ved anvendelse af den alternative trykregulator (tilbehør - varenummer 296017) sker indstillingen direkte på sprøjten• Tilslut kompressoren til tanken (5), og fyld den med luft
	<ul style="list-style-type: none">• Løft gummitætningsbolden (13) et øjeblik ved hjælp af håndtaget, indtil den indadstrømmende trykluft selv holder den og tætnet beholderen
	<ul style="list-style-type: none">• Tilslut sprøjtegarniturens slange til kugleaftapningshanen (10)• Åbn kugleaftapningshanen (10) - sprøjt!• Anvend forlængerrør og bøjning, hvis der er behov for det.

Efter brug

	<ul style="list-style-type: none">• Afbryd forbindelsen mellem tanken og trykluftledningen• Fjern trykket fuldstændigt ved at åbne returluftskuglehanen (4)• Luk kugleaftapningshanen (10)• Skru tragten (15), sien (14) og rengøringshætten (8) af
	<ul style="list-style-type: none">• Skyl tanken, spyddene og dyserne grundigt med vand• Skru sprøjtehåndtaget (24) af, skyl sien og alle andre dele med vand

Vigtigt: Smør gevindet og pakningen til tragten med fedt med jævne mellemrum!!!

Sikkerhedsanvisninger

- Der skal altid bæres sikkerhedsbeklædning og sikkerhedsbriller
- Sikkerhedsventilen (9) skal kontrolleres med jævne mellemrum!
- Sikkerhedsforskrifter og love for de enkelte lande skal overholdes!
- Læs og overhold sikkerhedsforskrifter og instruktioner vedr. det medium, der skal sprøjtes med!

!Vigtigt i Tyskland!

Iht. TRB801 stk. 10 og landbrugets erhvervs sammenslutning er det i Tyskland ikke tilladt at sprøjte med desinfektions-, imprægnerings- eller plantebeskyttelsesmidler med tryksprøjtebeholdere i testklasse II, som har en volumen på mere end 15 l!

Anvendelsesmuligheder og tips:







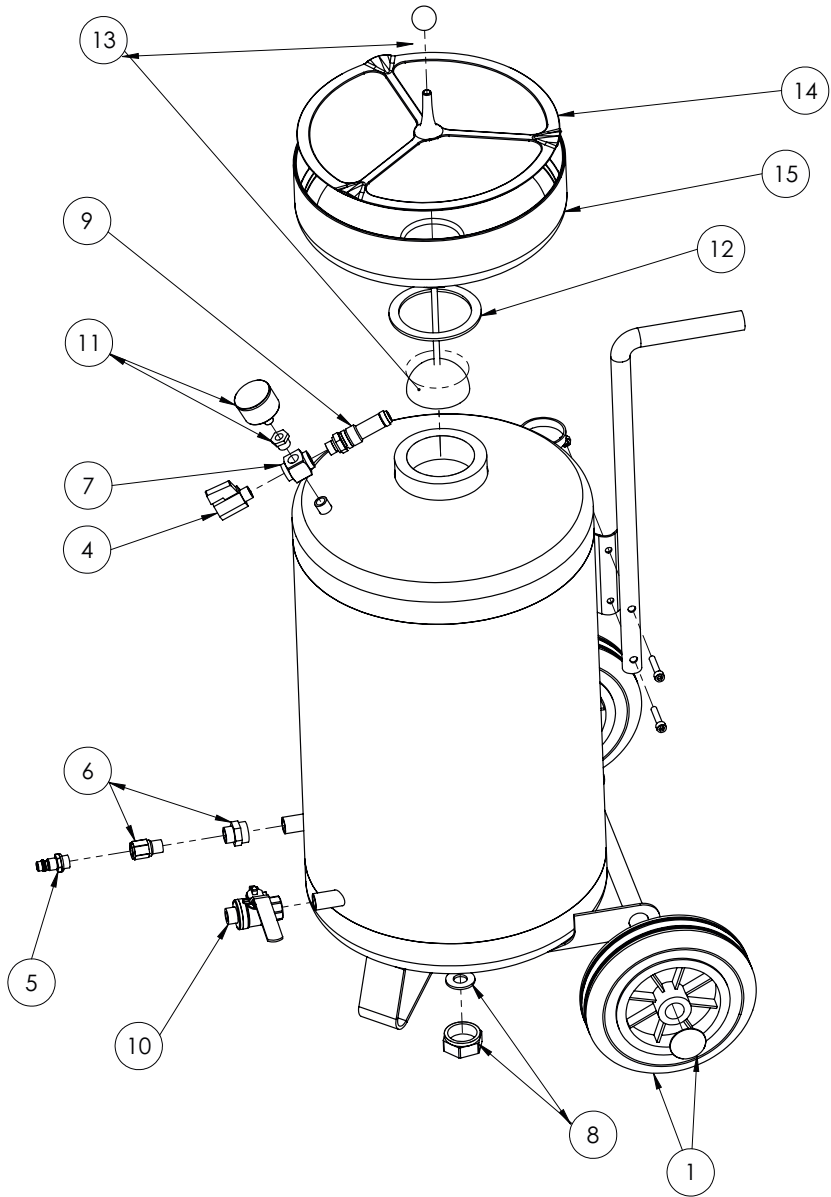



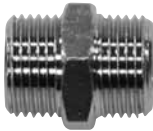

Hvidtning/kalkning:	<ul style="list-style-type: none"> • Anbefalet dyse: Rundstråledyse Ø 1,5 mm/fladstråledyse 0,6 mm (begge dele følger med) • Anbefalet anvendelsestryk: 2-3 bar (afhængigt af væskens viskositet) • Foretag kun kalkning på tørt murværk -> bedre hæftning • Kalk så vidt muligt, når der er vindstille • Kalk så vidt muligt ikke i strålende solskin -> for hurtig tørring -> afskalning
Desinficering Ukrudtsbekæmpelse Sprøjtning af træer Skadedyrsbekæmpelse Beskyttelse af maskiner Påføring af kalkfjerner	<ul style="list-style-type: none"> • Anbefalet dyse: Fladstråledyse 0,2 - 0,3 - 0,4 (bestillingsnummer: 296024)
Påføring af vandopløselig træbeskyttelse	<ul style="list-style-type: none"> • Anbefalet dyse: Fladstråledyse 0,2 - 0,3 - 0,4 (bestillingsnummer: 296024) • Anvend biologisk nedbrydeligt træbeskyttelsesmiddel! • Imprægnering med giftige, saltholdige, aggressive og sundhedsskadelige midler er forbudt!

Dysetabel til fladstråledyser:

Dyseindsats	Ø	Gennemstrømning i l/min							
		Tryk i bar							
	mm	0,5	0,7	1	1,5	2	3	4	5
0,2	0,91	0,31	0,38	0,45	0,55	0,64	0,78	0,90	1,00
0,3	1,10	0,48	0,55	0,68	0,85	0,96	1,20	1,36	1,50
0,4	1,30	0,64	0,75	0,90	1,10	1,30	1,60	1,80	2,00
0,6	1,60	0,96	1,10	1,40	1,60	1,90	2,30	2,80	3,00



Pos. no.		Art. Nr. Ref. No. Ref. No. Art-nr. Varenr.	Bezeichnung Désignation Designation Beteckning Betegnelse
1		296015	Gummirad 175 mm mit Befestigungskappe / Roue en caoutchouc de 175 mm avec cache de fixation / Rubber wheel 175 mm with fixing cap / Gummihjul 175 mm med fästkäpa / Gummihjul 175 mm med monteringskappe
4		296007	Abluft - Kugelhahn 1/4" / Robinet de dégazage 1/4" / Exhaust ball-valve 1/4" / Frånluft - kulventil 1/4" / Returluft - kuglehane 1/4"
5		296012	Stecknippel NW 7 1/4" / Raccord insérable NW 7 1/4" / Plug nipple NW 7 1/4" / Snabbkoppling NV 7 1/4" / Påsætningsnippel NW 7 1/4"
6		296032	Rückschlagventil 1/4" mit Reduzierung für 296100 / Clapet anti-retour 1/4" avec réducteur pour 296100 / Non-return valve 1/4" with reducer for 296100 / Backventil 1/4" med reducering för 296100 / Kontraventil 1/4" med reducering til 296100
7		296008	Kreuzstück 1/4" / Pièce en forme de croix 1/4" / Crosspiece 1/4" / Rörkors 1/4" / Krydsstykke 1/4"
8		296013	Reinigungskappe 1" Flachdichtung / Joint plat 1" du bouchon de nettoyage / Cleaning flap 1" gasket / Rengöringskåpa 1" packning / Rengöringshætte 1", pladepakning
9		296005	Sicherheitsventil 5 bar / Soupape de sécurité 5 bar / Safety valve 5 bar / Säkerhetsventil 5 bar / S�kerhetsventil 5 bar / Sikkerhedsventil 5 bar
10		296009	Entnahmekugelhahn 3/8" / Robinet de vidange 3/8" / Dispensing ball-valve 3/8" / Tappkulventil 3/8" / Kugleaftapningshane 3/8"
11		296006	Manometer 1/8" inkl. Reduzierung / Manom�tre 1/8" avec r�ducteur / Pressure gauge 1/8" including reducer / Manometer 1/8" inkl. reducering / Manometer 1/8" inkl. reducering
12			Flachdichtung f�r Trichter (In Dichtungssatz 296014 enthalten) / Joint plat pour tr�mie (compris dans le kit de joints 296014) / Gasket for funnel (included in seal kit 296014) / Packning till tratt (ing�r i packningssats 296014) / Pladepakning til tragt (en del af pakningss�t 296014)
13		296046	Dichtball, Gummi f�r 296100 / Balle d'�tanch�t�, caoutchouc pour 296100 / Sealing ball, rubber for 296100 / T�tningsbold, gummi f�r 296100 / T�tningsbold, gummi til 296100
14		296045	Einf�llsieb f�r 296100 / Tamis de remplissage pour 296100 / Filler sieve for 296100 / P�fyllningssil f�r 296100 / P�fyllningssi til 296100
15		296044	Kunststofftrichter f�r 296100 / Tr�mie en plastique pour 296100 / Plastic funnel for 296100 / Plasttratt f�r 296100 / Plasttragt til 296100

	Pos. no.		
	16	296010	Doppelnippel 3/8 (zum Verlängern des Schlauchs) / Raccord double 3/8 (pour prolonger le flexible) / Double nipple 3/8 (to extend the hose) / Dubbelnippel 3/8 (för att förlänga slangen) / Dobbelnippel 3/8 (til forlængelse af slangen)
	17	296014	Dichtungssatz 9-teilig komplett / Kit de joints 9 pièces complet / Seal kit, complete, consisting of 9 pieces / Packningssats med 9 delar, komplett / Pakningssæt 9-delt komplet
	18	296017	Druckregler ohne Manometer / Régulateur de pression sans manomètre / Pressure regulator without pressure gauge / Tryckreglage utan manometer / Trykregulator uden manometer
	19	296018	Kalk-Verlängerungsschlauch 10 m / Tuyau de prolongation pour chaux 10 m / Whitewash extension hose 10 m / Kalk-förlängnings slang 10 m / Kalkforlængerslange 10 m
	20	296020	Bogen samt Dichtung / Coude avec joint / Elbow with seal / Båge med pakning / Bøjning samt pakning
	21	296021	Spezial-Kalkdüse 1,5 mm / Buse pour chaux spéciale 1,5 mm / Special whitewashing nozzle 1.5 mm / Specialmunstycke för kalk 1,5 mm / Specialkalkdyse 1,5 mm
	22	296022	Spezial-Kalkflachstrahldüse mit 0,6 mm Einsatz / Buse à jet plat spéciale pour chaux avec embout 0,6 mm / Special whitewashing flat nozzle with 0.6 mm insert / Specialplattmunstycke för kalk med 0,6 mm insats / Special-kalkfladstråledyse med 0,6 mm insats
	23	296024	Flachstrahldüse m. Einsatz u. 2 auswechselb. Einsätzen / Buse à jet plat avec embout et deux embouts remplaçables / Flat jet nozzle with insert and 2 exchangeable inserts / Plattmunstycke med insats och 2 utbytesbara insatser / Fladstråledyse m. insats og 2 udskiftelige indsatser
	24	296025	Momentabsperrehahn 2/3 Zoll / Robinet progressif 2/3" / Instantaneous stop valve 2/3 inch / Momentspärventil 2/3 tum / Momentsspærrehane 2/3 tommer
	25	296026	2/3 Schlauchholländer / Embouts de flexibles 2/3 / 2/3 hose brush / 2/3 slanganslutning / 2/3 slangestykke
	26	296029	Spritzengarnitur 7-tlg. kompl. / Kit de pulvérisation 7 pièces complet / Spray fitting 7-piece, complete / Sprutanordning med 7 delar, kompl. / Sprøjtegarnture 7-delt komplet
	27	296030	Verlängerungsrohr 750/10/1 mm / Tuyau de prolongation 750/10/1 mm / Extension pipe 750/10/1 mm / Förlängningsrör 750/10/1 mm / Forlængerrør 750/10/1 mm

Albert Kerbl GmbH

Felizenzell 9

84428 Buchbach, Germany

Tel. +49 8086 933 - 100

Fax +49 8086 933 - 500

info@kerbl.de

www.kerbl.de

Kerbl Austria Handels GmbH

Wirtschaftspark 1

9130 Poggersdorf

Tel. +43 4224 81555

Fax. +43 4224 81555-629

order@kerbl-austria.at

www.kerbl-austria.at

Kerbl France Sarl

3 rue Henri Rouby, B.P 46 Soultz

68501 Guebwiller Cedex, France

Tel. : +33 3 89 62 15 00

Fax : +33 3 89 83 04 46

info@kerbl-france.com

www.kerbl-france.com