

Model 18036

Brugsanvisning
Bruksanvisning
Bruksanvisning
Käyttöohje

DK

NO

SE

FI



GMZ

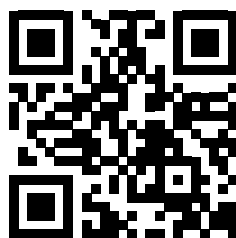

FEJEMASKINE

Introduktion

For at du kan få mest mulig glæde af din nye fejmaskine, beder vi dig gennemlæse denne brugsanvisning, før du tager fejmaskinen i brug. Vi anbefaler dig desuden at gemme brugsanvisningen, hvis du senere skulle få brug for at genopfriske din viden om fejmaskinens funktioner.

Tekniske data

Motor:	4-takts med rekylstart
Effekt:	3,8 kW 196 CC
Antal gear:	4 frem/2 bak
Arbejdsbredde:	62 cm
Vinkling af kost:	±22°
Hjul:	13"

Særlige sikkerhedsforskrifter

Sikkerhedsforskrifter for motoren

Motoren leveres uden påfyldt motorolie. Husk at påfylde 0,6 liter motorolie (SAE30) inden brug!

Motoren kører på blyfri benzin. Fyld derfor aldrig blyholdig benzin, diesel, petroleum eller lignende i tanken.

Benzin skal opbevares utilgængeligt for børn i en tydeligt mærket og godkendt beholder.

Aftør eventuelt spildt benzin med en tør klud efter brændstofpåfyldning.

Rygning og brug af åben ild under påfyldning af benzin er forbudt.

Påfyld aldrig benzin eller motorolie, mens motoren kører.

Påfyld ikke for meget benzin eller motorolie, da det medfører brandfare.

Opbevar brændbare materialer på sikker afstand af motoren, da udstødningsgasserne er meget varme og kan antænde materialerne.

Start aldrig motoren inden døre.

Udstødningsgasserne indeholder kulilte og kulbrinte, der er livsfarligt for både mennesker og dyr, hvis det indåndes.

Start aldrig motoren, hvis luftfilteret ikke er monteret.

Husk altid at bortskaffe brændstof- og olierester samt brugte filtre i henhold til de regler, der gælder i din kommune.

Forsøg aldrig at hæve motorens hastighed ud over den fabriksindstillede maksimale hastighed, da det kan medføre personskade og skade på motoren.

Rør aldrig ved motorens dele under eller lige efter brug, da de bliver meget varme. Hold hænder og fødder på afstand af de bevægelige og roterende dele under brug.

Følg altid vedligeholdelsesanvisningerne for motoren i afsnittet Vedligehold.

Tag tændrørshætten af tændrøret inden justering, rengøring eller vedligeholdelse af fejmaskinen.

Sluk altid motoren, inden fejmaskinen forlades.

Sikkerhedsforskrifter for fejmaskinen

Fejmaskinen er beregnet til fejning af fortove og andre flisebelagte eller asfalterede stier, pladser og veje. Den må ikke bruges på steder med løs belægning af f.eks. ral, grus, sten eller jord.

Fejmaskinen må kun bruges af personer over 16 år, som er grundigt instrueret i brugen af den, og som er bekendt med de risici, der er forbundet ved at bruge den.

Brug handsker, høreværn og øjenværn, når du bruger fejmaskinen. Hvis der dannes meget støv under arbejdet, skal du også bære et egnet åndedrætsværn!

Hold altid tilskuere og dyr på sikker afstand af fejmaskinen, når den er i brug.

Hold hænder og fødder på sikker afstand af den roterende kost! Gå altid bag ved fejmaskinen!

Fej ikke for tæt på ejendomme, biler og lignende. Hvis fejmaskinen rammer en forhindring, kan den blive slået ud af kurs og påkøre ting nær ved, inden du kan nå at reagere! Fej derfor heller ikke tæt på kanter eller på steder med større niveauforskelle.

Indstil altid kostens vinkel, så grus, sten og andre genstande i arbejdsområdet ikke bliver kastet mod personer, dyr eller eksempelvis biler, vinduer og lignende.

Den roterende kost kan slynge genstande væk med så stor kraft, at de kan forårsage person- eller tingskade på det, som de rammer!

Fejmaskinen må ikke bruges i regnvej, og den må ikke bruges til at feje vand eller væsker bort med.

Bær egnet påklædning og skridsikkert fodtøj, hvis du bruger fejmaskinen til at rydde sne med. Vær opmærksom på, at der kan ligge ting under sneen, som du ikke kan se!

Hvis fejmaskinen påkører noget, og der derefter forekommer unormal vibration, skal du omgående slukke for motoren og undersøge, hvor vibrationen stammer fra.

Afhjælp fejlen, inden du fortsætter med at bruge fejmaskinen. Stands altid fejmaskinen, sluk motoren, og tag tændrørshætten af tændrøret, inden du undersøger kosten eller andre bevægelige dele på maskinen.

Fejemaskinens dele

- | | |
|--------------------------|---------------------------|
| 1. Koblingsgreb til hjul | 9. Støttehjul |
| 2. Øverste styr | 10. Kost |
| 3. Koblingsgreb til kost | 11. Skjold |
| 4. Gearvælger | 12. Højdeindstillingsgreb |
| 5. Starthåndtag | 13. Lyddæmper |
| 6. Afbryderknop | 14. Drejehåndtag til kost |
| 7. Olieprop | 15. Luftfilter |
| 8. Hjul | 16. Brændstoftank |
| | 17. Nederste styr |



Samling

Monter det nederste styr (17) på fejmaskinens stel med en skive, en bolt (M8×20), et buet beslag og en bolt (M8×40) i hver side.

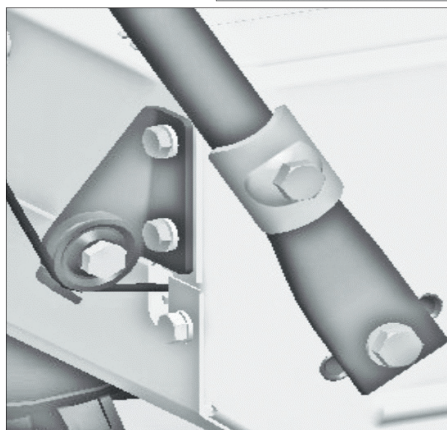
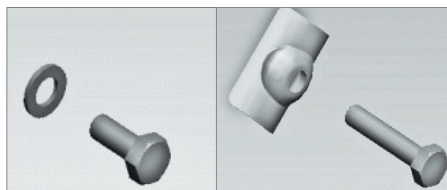

Monter det øverste styr (2) på det nederste styr med 2 bolte (M8×40) med buet hoved, 2 buede beslag og to møtrikker i hver side.

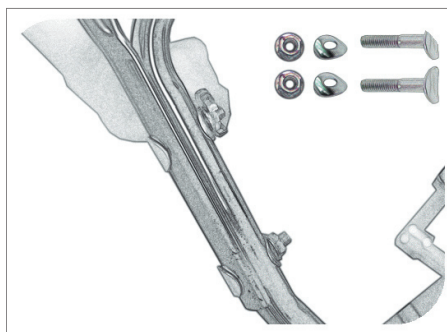

Fastgør den Z-formede ende af koblingskablet til hjulene til koblingsgrebet til hjul (1).

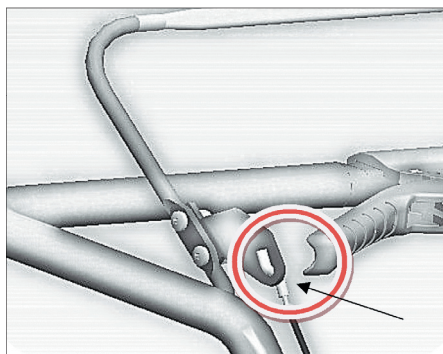

Sæt den nederste ende af drejehåndtaget (14) til kosten ned i soklen på fejmaskinen, og spænd den fast med en bolt (M10), to buede beslag og en møtrik.

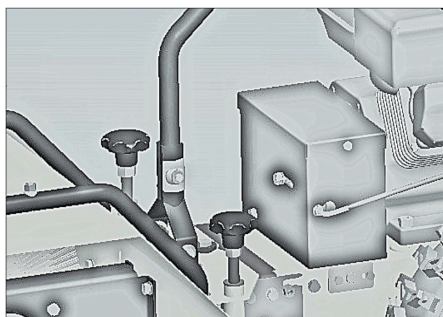
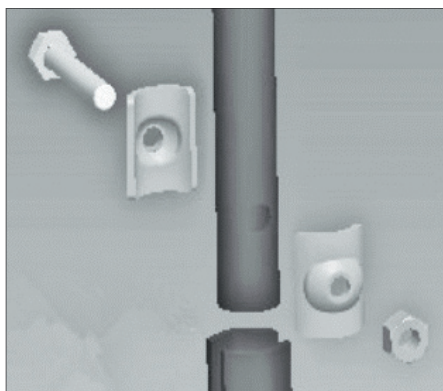

DK

NO

SE

FI

Samling af kost

Der henvises til illustrationerne 1-13 bagest i brugsanvisningen.

Kosten er symmetrisk og skal derfor samles ens på begge sider.

Start med at sætte 2 børster ind over akslen uden en afstandsring i mellem dem. Sæt derefter skiftevis en afstandsring og en børste på akslen, indtil der er 7 afstandsringe og 9 børster på hver aksel.

Skru et endestykke fast på hver side af akslen.

Montering af quick release-beslag

Hvis quick release-beslaget ikke er monteret fra fabrikken, skal du selv montere det ved hjælp af de eksisterende bolte og møtrikker på fejmaskinen og fejemodulet og/eller sneslyngemodulet.



Monter derefter fejemodulet eller sneslyngemodulet ved at skubbe dets beslag ind i beslagene på fejmaskinen, og spænde det fast med håndtaget på hver side.

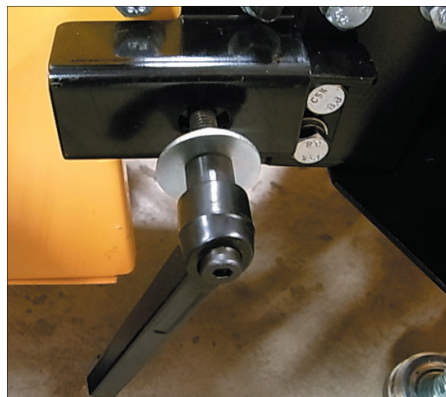

Klargøring af motor før start

Bemærk! Fejemaskinen skal påfyldes motorolie før start!

Kontrol af benzinstand

Kontroller, at der er tilstrækkeligt med blyfri benzin i benzintanken, og fyld om nødvendigt efter med frisk blyfri benzin.

Kontrol af motorolie

Fejemaskinen skal stå på et plant underlag. Skru olieproppen (7) løs, træk oliepipinden ud, tør den af, og sæt den i igen uden at skrue den fast. Træk den ud, og aflæs oliestanden, som skal være mellem markeringerne på oliepipinden. Efterfyld om nødvendigt med ny motorolie, og skru oliepipinden fast.

Kontrol af koblingskabel

Kontroller før start, at koblingskablet er indstillet så løst, at hjulene kan rotere frit, uden at koblingsgrebet er trykket ned.

Løsn om nødvendigt koblingskablet ved at dreje på den aflange indstillingskrue, og fastlås den derefter ved den ønskede indstilling ved hjælp af den kortere kontraskrue.



Start af motor

Drej afbryderknappen (6) til positionen ON. Hvis temperaturen er under frysepunktet, skal du trykke 2-3 gange på primeren (a). Skub benzinhanen (d) helt til højre. Skub chokeren (c) helt til venstre. Skub gashåndtaget (b) helt til højre.



Træk ud i starthåndtaget (5), til du mærker modstand. Træk nu hårdt i starthåndtaget for at starte motoren.

Lad ikke starthåndtaget slå ind mod motoren, men før det langsomt tilbage.

Når motoren er startet, skal du gradvist skubbe chokeren helt til højre og sætte gashåndtaget omkring midterpositionen, efterhånden som motoren bliver varm. Tilpas motorhastigheden ved hjælp af gashåndtaget.

Slukning af motor

Sæt gashåndtaget på den laveste position. Drej afbryderknappen til positionen OFF. Motoren går i stå.

Indstilling af arbejds højde

Støttehjulene (9) hjælper med at støtte og styre maskinen, men bruges også til indstilling af afstanden mellem kosten og underlaget. Brug afstandsindstillingsgrebene (12) til at indstille fejmaskinen til den ønskede arbejds højde.

Brug

Fjern eventuelle fremmedlegemer fra arbejdsområdet. Start motoren, og lad motoren varme op i nogle få minutter.

Drej kosten til den ønskede position med drejhåndtaget (14). Sæt gearvælgeren (4) i den ønskede position, **mens fejmaskinen holder stille:**

Gear 1/2

Bruges ved kørsel med fejning

Gear 3/4

Bruges ved kørsel uden fejning

Gear R1/R2

Bruges til bakning uden fejning

Der må ikke skiftes gear, mens fejmaskinen kører!

Hold godt fast i styret, og tryk koblingsgrebet (1) til hjulene helt ned. Fejemaskinen begynder at køre fremad eller baglæns afhængigt af gearvælgerens indstilling.

Tryk koblingsgrebet (3) til kosten ind.

Kosten begynder at rotere.

Sluk motoren, når du er færdig med at bruge fejemaskinen.

Rengøring og vedligehold

Børst fejemaskinen af med en blød børste, eller blæs den med trykluft for at fjerne støv og snavs. Kosten og undersiden af skjoldet kan spules med en haveslange.

Spray de bevægelige dele med et rustforebyggende smøremiddel.

Opbevar fejemaskinen på et tørt sted utilgængeligt for børn.

Vedligehold af motoren

Efter de første 20 driftstimer:

Udskift motorolien.

Det er nemmest at aftappe motorolien, mens den er varm, da den så er tyndere. Placér en passende opsamlingsbakke under aftapningsskruen på motoren.

Skru aftapningsskruen af, og lad olien løbe ud i opsamlingsbakken.

Skru aftapningsskruen fast igen, når al olie er løbet ud. Fyld cirka 0,6 liter ny motorolie på motoren.

Bortskaf den brugte motorolie i henhold til de regler, der gælder i din kommune.

For hver 50 driftstimer:

Udskift motorolien.

Rengør luftfilteret ved at løsne møtrikkerne på oversiden af filterdækslet, afmontere dækslet og rengøre filterelementet med trykluft. Hvis filterelementet ikke kan rengøres ordentligt, skal det udskiftes.

Afmonter feje- eller sneslyngemodulet, og smør kardanleddet med en fedtpresse.



For hver 100 driftstimer:

Afmonter tændrøret. Kontrollér med et søgerblad, at elektrodeafstanden er 0,7-0,8 mm, og juster den, hvis den ikke er.

Servicecenter

Bemærk: Produktets modelnummer skal altid oplyses i forbindelse med din henvendelse.

Modelnummeret fremgår af forsiden på denne brugsanvisning og af produktets typeskilt.

Når det gælder:

- Reklamationer
- Reservedele
- Returvarer
- Garantivarer
- www.schou.com

EF-overensstemmelseserklæring

Fabrikant: Schou Company A/S, Nordager
31, 6000 Kolding, Danmark erklærer
hermed, at

GMZ

FEJEMASKINE

18036

3,8 kW 196 CC

er fremstillet i overensstemmelse med
følgende standarder:

ISO 8437:1989+A1

EN ISO 12100:2010

AFPS GS 2014:01

EN 55012:2007+A1

EN 61000-6-1:2007

hold til bestemmelserne i direktiverne:

2006/42/EF Maskindirektivet

2014/30/EU EMC-direktivet

2017/656/EU Emissionsgrænser og
typegodkendelse af
forbrændingsmotorer

1907/2006/EU REACH

2011/65/EU RoHS



Kirsten Vibeke Jensen
Product Safety Manager

26.11.2019 - Schou Company A/S, DK-6000 Kolding

Produceret i P.R.C.

© 2019 Schou Company A/S

Alle rettigheder forbeholdes. Indholdet i denne vejledning må ikke gengives, hverken helt eller delvist, på nogen måde ved hjælp af elektroniske eller mekaniske hjælpemidler, f.eks. fotokopiering eller optagelse, oversættes eller gemmes i et informationslagrings- og -hentningssystem uden skriftlig tilladelse fra Schou Company A/S.

DK

NO

SE

FI

GMZ

FEIEMASKIN

Introduksjon

For at du skal få mest mulig glede av den nye feiemaskinen, bør du lese denne bruksanvisningen før du begynner å bruke den. Vi anbefaler også at du tar vare på bruksanvisningen, i tilfelle du skulle få behov for å repetere informasjonen om feiemaskinens funksjoner senere.

Tekniske spesifikasjoner

Motor:	4-takts med rekylstart
Effekt:	3,8 kW 196 CC
Antall gir:	4 forover / 2 bakover
Arbeidsbredde:	62 cm
Vinkling av kost:	± 22°
Hjul:	13"

Spesielle sikkerhetsregler

Sikkerhetsforskrifter for motoren

Motoren leveres uten motorolje. Husk å fylle på 0,6 liter motorolje (SAE30) før bruk!

Motoren går på blyfri bensin. Fyll derfor aldri blyholdig bensin, diesel, petroleum eller lignende på tanken.

Bensin skal oppbevares utilgjengelig for barn i en tydelig merket og godkjent beholder.

Tørk bort eventuelt bensinsøl med en tørr klut etter påfylling.

Røyking og bruk av åpen ild er forbudt under påfylling av bensin.

Fyll aldri bensin eller motorolje mens motoren går.

Ikke fyll på for mye bensin eller motorolje. Det medfører fare for brann.

Oppbevar brennbare materialer i sikker avstand fra motoren. Utslippsgassene er svært varme og kan antenne materialene.

Start aldri motoren innendørs.

Utslippsgassene inneholder kullos og hydrokarboner og er derfor livsfarlige for både mennesker og dyr ved innånding.

Start aldri motoren dersom luftfilteret ikke er montert.

Husk alltid å avfallsbehandle rester etter drivstoff, oljerester og brukte filtre i henhold til de reglene som gjelder i kommunen der du bor.

Prøv aldri å øke motorens hastighet ut over den fabrikkinnstilte topphastigheten. Det kan medføre personskader og skader på motoren.

Ikke berør motorens deler under eller rett etter bruk. De blir svært varme. Hold hender og føtter på god avstand fra bevegelige og roterende deler under bruk.

Følg alltid vedlikeholdsanvisningene for motoren i avsnittet Vedlikehold.

Ta av tennpluggetten av tennpluggen før feiemaskinen justeres, rengjøres eller vedlikeholdes.

Slå alltid av motoren før du forlater feiemaskinen.

Sikkerhetsforskrifter for feiemaskinen

Feiemaskinen er beregnet til feiing av fortau og andre flisebelagte eller asfalterte stier, områder og veier. Den må ikke brukes på steder med løst belegg, f.eks. grus, stein eller jord.

Feiemaskinen skal kun brukes av personer over 16 år, som har fått grundig opplæring i bruken av den og som kjenner til risikoene som er forbundet med bruken.

Bruk hansker, hørselsvern og vernebriller når du bruker feiemaskinen. Hvis det samler seg mye støv under arbeidet, skal du også bruke et egnet åndedrettsvern!

Hold alltid tilskuere og dyr på sikker avstand fra feiemaskinen når den er i bruk.

Hold hender og føtter på sikker avstand fra den roterende kosten! Gå alltid bak feiemaskinen.

Ikke feil for nært eiendommer, biler og lignende. Hvis feiemaskinen treffer en hindring, kan den bli slått ut av kurs og kjøre på ting i nærheten før du rekker å reagere! Du skal derfor heller ikke feie for nært kanter eller på steder med større nivåforskjeller.

Still alltid inn kostens vinkel, slik at grus, stein og andre gjenstander i arbeidsområdet ikke blir kastet mot personer, dyr eller for eksempel biler, vinduer og lignende. Den roterende kosten kan kaste vekk gjenstander med så stor kraft at de kan føre til personskader eller materielle skader!

Feiemaskinen skal ikke brukes i regnvær, og den skal ikke brukes til å feie bort vann eller væsker.

Bruk egnede klær og sklisikkert fottøy hvis du bruker feiemaskinen til å rydde bort snø. Vær oppmerksom på at det kan ligge ting under snøen som du ikke ser.

Hvis feiemaskinen kjører på noe, og det i etterkant forekommer unormale vibrasjoner, skal du øyeblikkelig slå av motoren og undersøke hvor vibreringen stammer fra.

Utbedre feilen før du fortsetter å bruke feiemaskinen. Før du undersøker kosten eller andre bevegelige deler på maskinen, skal du alltid stoppe feiemaskinen, slå av motoren og ta tennpluggetten av tennpluggen.

DK

NO

SE

FI

Feiemaskinens deler

1. Koblingshåndtak til hjul
2. Øvre del av styret
3. Koblingshåndtak til kost
4. Girvelger
5. Starthåndtak
6. Av/på-knapp
7. Oljepropp
8. Hjul
9. Støttehjul
10. Kost
11. Deksel
12. Høydeinnstillingsgrep
13. Lyddemper
14. Dreiehåndtak til kost
15. Luftfilter
16. Drivstofftank
17. Nedre del av styre



Montering

Monter nedre del av styret (17) på feiemaskinens underdel med en skive, en bolt (M8 x 20), et buet beslag og en bolt (M8 x 40) i hver side.

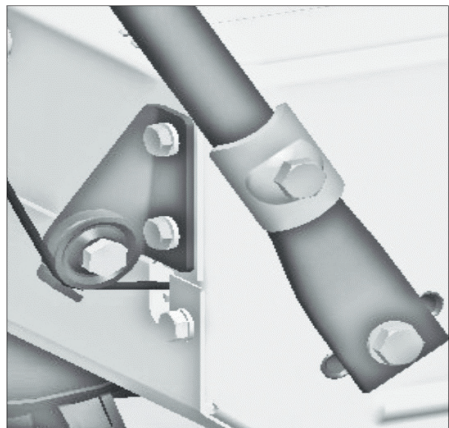
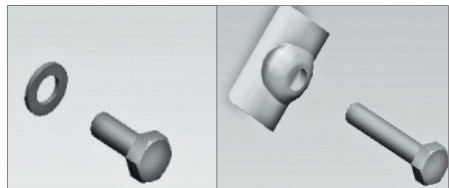

Monter øvre del av styret (2) på den nedre delen av styret med to bolter (M8 x 40) med buet hode, to buede beslag og to muttere i hver side.

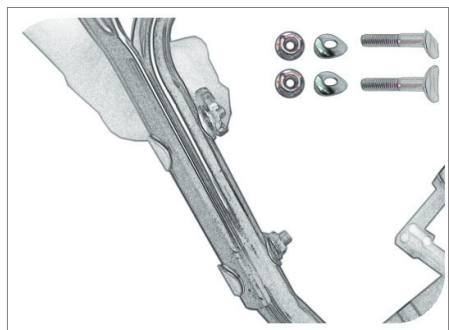

Fest den Z-formede enden av koblingskabelen til hjulene til koblingshåndtaket til hjul (1).

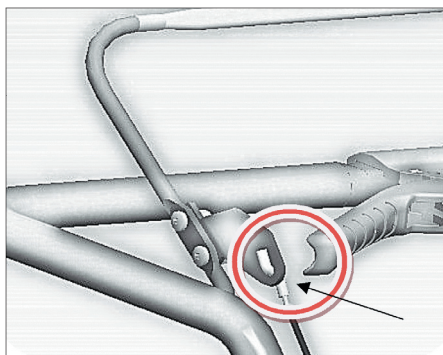

Sett den nederste enden av dreiehåndtaket (14) til kosten ned i sokkelen på feiemaskinen, og spenn den fast med en bolt (M10), to buede beslag og en mutter.

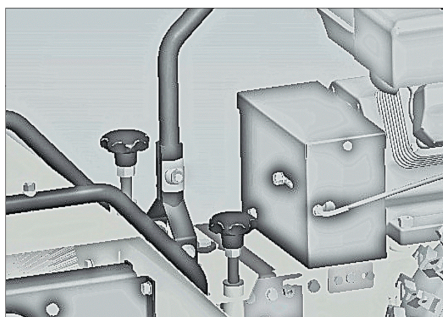
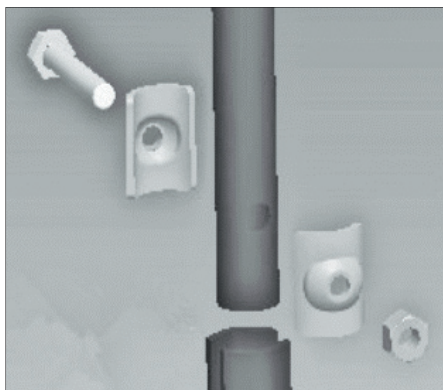

DK

NO

SE

FI

Montering av kosten

Se illustrasjon 1-13 bakerst i bruksanvisningen.

Kosten er symmetrisk og skal derfor monteres likt på begge sider.

Begynn med å sette 2 børster inn på akselen uten avstandsring mellom. Sett deretter vekselvis en avstandsring og en børste inn på akselen til det er 7 avstandsringer og 9 børster på hver aksel.

Skrue fast et endestykke på begge sider av akselen.

Montering av quick release-beslag

Hvis quick release-beslaget ikke er montert fra fabrikk, må du selv montere det ved hjelp av de eksisterende boltene og mutrene på feiemaskinen og feiemodulen og/eller snøfresermodulen.



Monter deretter feiemodulen eller snøfresermodulen ved å skyve beslaget inn i beslagene på feiemaskinen, og feste det med håndtaket på begge sider.

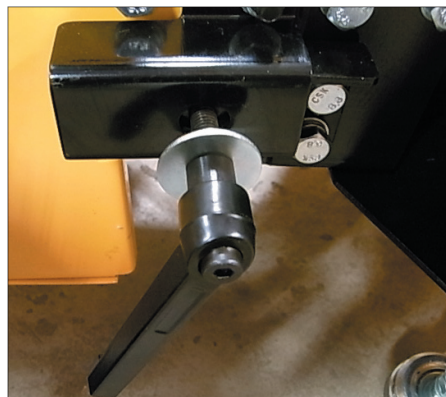

Klargjøring av motor før start

Merk! Det skal fylles motorolje på feiemaskinen før start!

Kontroll av bensinstand

Kontroller at det er tilstrekkelig med blyfri bensin i bensintanken, og fyll etter med frisk, blyfri bensin etter behov.

Kontroll av motorolje

Feiemaskinen skal stå på et plant underlag. Skru løs oljepropen (7), trekk ut peilepinnen, tørk den av og sett den i igjen uten å skru den fast. Trekk peilepinnen ut og les av oljenivået, som skal være mellom markeringene på peilepinnen. Etterfyll om nødvendig med ny motorolje, og skru fast peilepinnen.

Kontroll av tilkoblingskabel

Kontroller før start at tilkoblingskabelen er stilt inn så løst at hjulene kan rotere fritt når koblingshåndtaket ikke er trykt ned.

Løsne om nødvendig koblingskabelen ved å dreie den avlange innstillingskruen, og lås den deretter i ønsket innstilling ved hjelp av den kortere låseskruen.



Start av motoren

Vri på/av-knappen (6) til ON-stilling.
Hvis temperaturen er under null, må du trykke 2-3 ganger på primeren (a).
Skyv bensinkranen (d) helt til høyre.
Skyv choken (c) helt til venstre.
Skyv gasshåndtaket (b) helt til høyre.



Trekk i starthåndtaket (5) til du merker motstand. Trekk deretter hardt i starthåndtaket for å starte motoren.

Ikke la starthåndtaket slå inn mot motoren, men slipp det langsomt tilbake.

Når motoren har startet, skyver du gradvis choken helt til høyre og setter gasshåndtaket rundt midtstilling etter hvert som motoren blir varm. Motorhastigheten kan tilpasses ved hjelp av gasshåndtaket.

Slå av motoren

Sett gasshåndtaket i laveste stilling. Drei av/på-knappen til stillingen OFF. Motoren går i stå.

Innstilling av arbeidshøyde

Støttehjulene (9) hjelper med å støtte og styre maskinen, men brukes også til innstilling av avstanden mellom kosten og underlaget.

Bruk høydeinnstillingsgrepe (12) til å stille inn feiemaskinen til ønsket arbeidshøyde.

Bruk

Fjern eventuelle fremmedlegemer fra arbeidsområdet. Start motoren, og la motoren varmes opp i noen få minutter.

Drei kosten til ønsket stilling med dreiehåndtaket (14). Sett girvelgeren (4) i ønsket stilling **mens feiemaskinen står stille**:

Gir 1/2

Brukes ved kjøring med feiing

Gir 3/4

Brukes ved kjøring uten feiing

Gir R1/R2

Brukes til rygging uten feiing

Det må ikke skiftes gir når feiemaskinen kjører!

DK

NO

SE

FI

Hold godt fast i styret, og trykk koblingshåndtaket (1) til hjulene helt ned. Feiemaskinen begynner å kjøre fremover eller bakover, avhengig av innstillingen på girvelgeren.

Trykk inn koblingshåndtaket (3) til kosten. Kosten begynner å rotere. Slå av motoren når du er ferdig med å bruke feiemaskinen.

Rengjøring og vedlikehold

Børst av feiemaskinen med en myk børste, eller blås med trykkluft for å fjerne støv og smuss. Kosten og undersiden av dekselet kan spyles med en hageslange.

Spray de bevegelige delene med et rustforebyggende smøremiddel.

Oppbevar feiemaskinen på et tørt sted utilgjengelig for barn.

Vedlikehold av motoren

Etter de 20 første driftstimen

Skift ut motoroljen. Det er lettest å tappe ut motoroljen mens den er varm, fordi den da er tynnere. Plasser en passende oppsamlings-skål under avtappingsskruen på motoren.

Skru av tappeskruen og la oljen renne ut i oppsamlings-skålen.

Skru tappeskruen fast igjen når all olje er rent ut. Fyll på cirka 0,6 liter ny motorolje på motoren.

Den brukte motoroljen må avhendes i henhold til reglene for avfallshåndtering som gjelder i din kommune.

For hver 50. driftstime:

Skift ut motoroljen.

Rengjør luftfilteret ved å løsne mutterne på oversiden av filterdekselet, ta av dekselet og rengjør filterelementet med trykkluft. Hvis filterelementet ikke kan rengjøres ordentlig, må det skiftes.

Demonter feie- eller snøfreserdelen og smør kardangledet med en fettpresse.



For hver 100. driftstime:

Fjern tennpluggen. Kontroller med et følerblad at elektrodeavstanden er 0,7–0,8 mm, og juster den hvis den ikke er det.

Servicesenter

Merk: Ved henvendelser om produktet, skal modellnummeret alltid oppgis.

Modellnummeret står på fremsiden av denne bruksanvisningen og på produktets typeskilt.

Når det gjelder:

- Reklamasjoner
- Reservedeler
- Returvarer
- Garantivarer
- www.schou.com

EF-samsvarserklæring

Produsent: Schou Company A/S, Nordager
31, 6000 Kolding, Danmark erklærer med
dette at

GMZ

FEIEMASKIN

18036

3,8 kW 196 CC

er fremstilt i samsvar med følgende
standarder:

ISO 8437:1989+A1

EN ISO 12100:2010

AFPS GS 2014:01

EN 55012:2007+A1

EN 61000-6-1:2007

i henhold til bestemmelsene i direktivene:

2006/42/EF Maskindirektivet

2014/30/EU EMC-direktivet

2017/656/EU Utslippsgrenser og
typegodkjenning av
forbrenningsmotorer

1907/2006/EU REACH

2011/65/EU RoHS



Kirsten Vibeke Jensen
Product Safety Manager

26.11.2019 - HP Schou A/S, DK-6000 Kolding

Produsert i Kina

© 2019 Schou Company A/S

Alle rettigheter forbeholdes. Innholdet i denne
bruksanvisningen må ikke gjengis, verken helt eller
delvis, på noen måte ved hjelp av elektroniske eller
mekaniske hjelpemidler, inkludert fotokopiering eller
opptak, oversettes eller lagres i et informasjonslagrings-
og informasjonshentingsystem uten skriftlig tillatelse
fra Schou Company A/S.

DK

NO

SE

FI

GMZ

SOPMASKIN

Introduktion

För att du ska få så stor glädje som möjligt av din nya sopmaskin rekommenderar vi att du läser denna bruksanvisning innan du börjar använda den. Vi rekommenderar dessutom att du sparar bruksanvisningen ifall du behöver läsa informationen om de olika funktionerna igen.

Tekniska data

Motor:	4-takts med ryckstart
Effekt:	3,8 kW 196 CC
Antal växlar:	4 fram/2 bak
Arbetsbredd:	62 cm
Vinkling av kvast:	±22°
Hjul:	13"

Säkerhetsföreskrifter

Säkerhetsföreskrifter för motorn

Motor levereras utan påfylld motorolja. Kom ihåg att fylla på 0,6 liter motorolja (SAE30) före användning!

Motorn går på blyfri bensin. Fyll därför aldrig på med blyhaltig bensin, diesel, fotogen eller liknande i tanken.

Bensin ska förvaras utom räckhåll för barn i en tydligt märkt och godkänd behållare.

Torka bort eventuell spilld bensin med en torr trasa sedan du har fyllt på bränsle.

Det är förbjudet att röka och tända eld under påfyllning av bensin.

Fyll aldrig på bensin eller motorolja när motorn är igång.

Fyll inte på för mycket bensin eller motorolja, eftersom detta medför brandfara.

Förvara brännbara material på säkert avstånd från motorn eftersom avgaserna är mycket varma och kan antända materialen.

Starta aldrig motorn inomhus. Avgaserna innehåller kolmonoxid och kolväten, som är livsfarliga för både människor och djur att inandas.

Starta aldrig motorn om luftfiltret inte är monterat.

Kom alltid ihåg att kassera bränsle- och oljerester och förbrukade filter i enlighet med de regler som gäller i din kommun.

Försök att aldrig höja motorns varvtal över det från fabrik inställda maximala varvtalet eftersom detta kan leda till personskador och till att motorn skadas.

Rör aldrig vid motorns delar under eller precis efter användning, eftersom dessa då är mycket varma. Håll händer och fötter på avstånd från de rörliga och roterande delarna under användning.

Följ alltid underhållsinstruktionerna för motorn i avsnittet Underhåll.

Ta av tändstiftshatten från tändstiftet innan du utför justering, rengöring eller underhållsarbete på sopmaskinen.

Stäng alltid av motorn innan du går ifrån sopmaskinen.

Säkerhetsföreskrifter för sopmaskinen

Sopmaskinen är avsedd för sopning av trottoarer och andra stenbelagda eller asfaltbelagda stigar, platser och vägar. Den får inte användas på platser med lös beläggning, t ex. sand, grus, sten eller jord.

Sopmaskinen får endast användas av personer över 16 år och som har grundliga kunskaper om hur den ska användas, och som är medvetna om vilka risker som är förknippade med användning av den.

Använd handskar, hörselskydd och skyddsglasögon när du använder sopmaskinen. Om det virvlar upp mycket skräp och damm under arbetet bör du även använda andningsskydd!

Se till att åskådare och djur befinner sig på säkert avstånd från sopmaskinen när den används.

Håll händer och fötter på säkert avstånd från den roterande borsten. Gå alltid bakom sopmaskinen.

Sopa inte för nära egendomar, bilar och liknande. Om sopmaskinen träffar på ett hinder kan den slås ur kurs och köra på saker nära den innan du hinner reagera! Sopa därför inte för nära kanter eller på platser med stora nivåskillnader.

Ställ alltid in borsten så att grus, sten och andra föremål i arbetsområdet inte kastas mot personer, djur, bilar, fönster och liknande. Den roterande borsten kan slunga iväg föremål med så stor kraft att det kan ge upphov till skada på person eller föremål som det slungas mot.

Sopmaskinen får inte användas i regnväder och får inte användas för att sopa undan vatten eller vätskor med.

Bär lämpliga kläder och halkfria skor om du använder sopmaskinen att rensa snö med. Var uppmärksam på att det kan finnas saker under snön som du inte kan se.

Om sopmaskinen kör på något och det därefter förekommer onormala vibrationer ska motorn genast stängas av och kontroll göras var vibrationerna kommer ifrån.

Avhjälj felen innan du fortsätter att använda sopmaskinen. Stanna alltid sopmaskinen, stäng av motorn och ta loss tändstiftshatten från tändstiftet innan du undersöker borsten och andra rörliga delar på maskinen.

DK

NO

SE

FI

Sopmaskinens delar

1. Kopplingsreglage för framdrivning
2. Övre styrstång
3. Kopplingsreglage för borste
4. Växelväljare
5. Starthandtag
6. Avstängningsknapp
7. Oljeplugg
8. Hjul
9. Stödhjul
10. Borste
11. Kåpa
12. Höjdinställningsgrepp
13. Ljuddämpare
14. Vridhandtag för borste
15. Luftfilter
16. Bränsletank
17. Nedre styrstång



GMZ

Montering

Montera nedre styrstång (17) på vardera sidan på sopmaskinens chassi med en bricka, bult (M8×20), ett böjt beslag och en bult (M8×40).

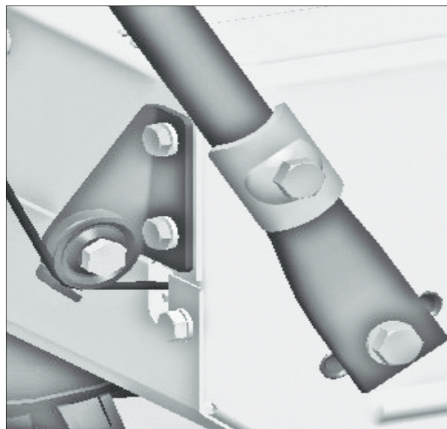
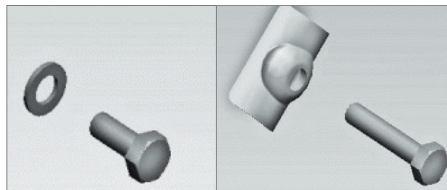

Montera övre styrstång (2) på nedre styrstång med 2 bultar (M8×40) med kupat huvud, 2 böjda beslag och två muttrar på vardera sidan.

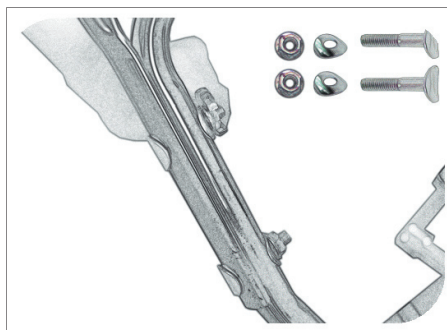

Sätt fast den Z-formade änden av kopplingskabeln kopplingsreglaget för framdrivning (1).

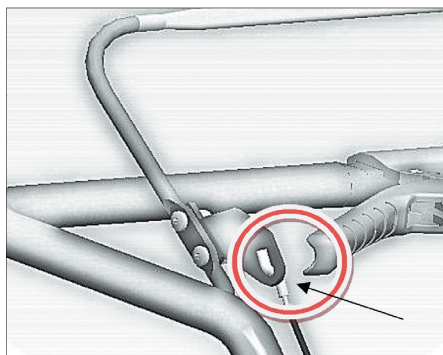

Sätt i den nedre delen av vridhandtaget för borsten (14) i fästet på sopmaskinen och skruva fast det med en bult (M10), två böjda beslag och en mutter.

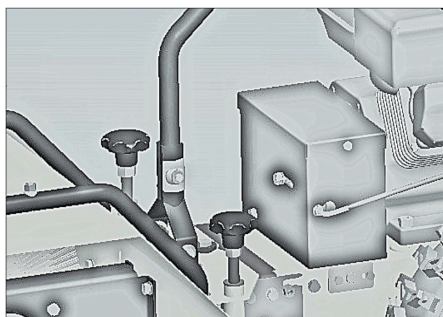
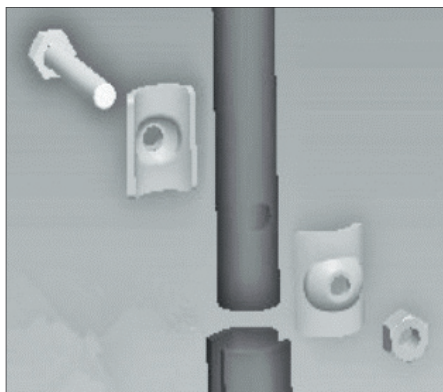

DK

NO

SE

FI

Montering av borste

Se illustrationerna 1-13 sist i bruksanvisningen.

Borsten är symmetrisk och ska därför monteras likadant på båda sidorna.

Börja med att placera 2 borstar in över axeln utan en avståndsring mellan dem. Placera därefter växelvis en avståndsring och en borste på axeln tills det är 7 avståndsringar och 9 borstar på varje axel.

Skruva fast ett ändstycke på var sida av axeln.

Montering av Quick Release-beslag

Om Quick Release-beslaget inte har monterats på fabriken ska du själv montera det med hjälp av de befintliga bultarna och muttrarna på sopmaskinen och sopmodulen och/eller snöslungemodulen.



Montera sedan sopmodulen eller snöslungemodulen genom att skjuta dess beslag in i beslagen på sopmaskinen och spänna fast det med handtaget på var sida.

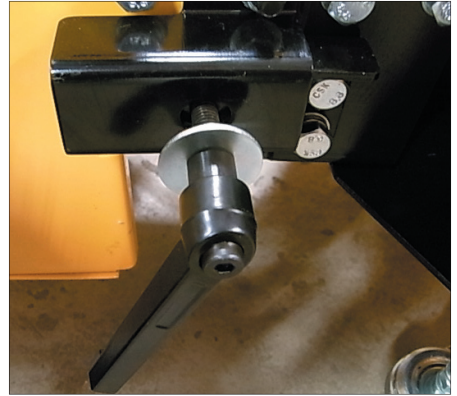

Förbered motorn för start

OBS! Fyll på motorolja i sopmaskinens motor innan den startas!

Kontroll av bensinnivån

Kontrollera att det finns tillräckligt med blyfri bensin i bensintanken och fyll vid behov på med blyfri bensin.

Kontroll av motoroljenivån

Sopmaskinen ska stå på ett plant underlag. Skruva loss oljeplucken (7), dra ut oljestickan och torka den ren. Sätt därefter i den igen utan att skruva den på plats. Dra ut den på nytt och kontrollera att oljenivån ligger mellan de båda markeringarna på oljestickan. Fyll vid behov på med ny motorolja och skruva därefter fast oljestickan på plats.

Kontroll av kopplingskabel

Kontrollera före start att kopplingskabeln är inställd så löst att hjulen kan rotera fritt, utan att kopplingsreglaget är nedtryckt.

Lossa om nödvändigt kopplingskabeln genom att vrida på den avlånga inställningsskruven, och spänn sedan fast den vid den önskade inställningen med hjälp av den kortare kontraskruven.



Starta motorn

Vrid avstängningsknappen (6) till läget ON (på).

Om temperaturen är under fryspunkten ska du trycka 2-3 gånger på primerknappen (a).

Skjut bensinkranen (d) helt till höger.

Skjut choken (c) helt till vänster.

Skjut gasreglaget (b) helt till höger.



Dra ut starthandtaget (5) tills du känner ett motstånd. Starta motorn genom att dra hårt i starthandtaget. Låt inte starthandtaget slå mot motorn utan för det långsamt tillbaka.

När motorn är i gång ska du gradvis skjuta choken helt till höger och föra gasreglaget till mittläget under tiden som motorn blir varm. Ställ in önskat motorvarvtal med hjälp av gasreglaget.

Stänga av motorn

För gashandtaget till det lägsta läget. Vrid avstängningsknappen (6) till läge OFF (från). Motorn stannar.

Inställning av arbetshöjd

Stödhjulen (9) hjälper dig att stötta och styra maskinen och används även för att ställa in avståndet mellan borsten och underlaget.

Använd höjdställningsgreppen (12) för att ställa in sopmaskinen till önskad arbetshöjd.

Användning

Avlägsna eventuella främmande föremål från arbetsområdet. Starta motorn och låt den värmas upp under några minuter.

Vrid borsten till önskat läge med hjälp av vridhandtaget (14).

För växelväljaren (4) till önskat läge **medan sopmaskinen står still:**

Växel 1/2

Används vid körning med borstning

Växel 3/4

Används vid körning utan borstning

Växel R1/R2

Används vid backning utan borstning

Växelläget får inte ändras medan sopmaskinen körs.

Håll ordentligt fast i styret och tryck ner kopplingsreglaget för framdrivning (1) helt. Sopmaskinen börjar köra framåt eller bakåt beroende på vilken växel som ligger i.

Tryck in kopplingsreglaget för borsten (3).

Borsten börjar rotera.

Stäng av motorn när du är klar med sopningen.

Montera loss sop- eller snöslungemodulen och smörj kardanleden med en fettpress.



Rengöring och underhåll

Borsta av sopmaskinen med en mjuk mjuk borste, eller blås den ren med tryckluft. Borsten och undersidan av kåpan kan spolas av med vattenslang.

Spruta på rostskyddande smörjmedel på de rörliga delarna.

Förvara sopmaskinen på en torr plats utom räckhåll för barn.

Underhåll av motorn

Efter de första 20 driftstimmarna:

Byt motorolja.

Det är lättare att tappa ur oljan när den är varm eftersom den då är tunnare. Placera lämpligt uppsamlingskärl under oljeavtappningsskruven på motorn.

Skruva av avtappningsskruven och låt oljan tappas ut i uppsamlingskärlet.

Skruva tillbaka oljeavtappningsskruven på plats sedan all olja runnit ut. Fyll på cirka 0,6 liter ny motorolja i motorn.

Den använda motoroljan ska kasseras enligt gällande regler i kommunen.

Efter var 50:e driftstimme:

Byt motorolja.

Rengör luftfiltret genom att lossa muttrarna på filterlockets ovansida. Ta bort locket och rengör filterelementet med tryckluft. Om filterelementet inte kan rengöras ordentligt ska det bytas ut.

Efter var 100:e driftstimme:

Avlägsna tändstiftet. Kontrollera med ett bladmått att elektrodavståndet är 0,7-0,8 mm, och justera det om så inte är fallet.

Servicecenter

OBS! Produktens modellnummer ska alltid uppges vid kontakt med återförsäljaren.

Modellnumret finns på framsidan i denna bruksanvisning och på produktens märkplåt.

När det gäller:

- Reklamationer
- Reservdelar
- Returvaror
- Garantivaror
- www.schou.com

EG-försäkran om överensstämmelse

Tillverkare: Schou Company A/S, Nordager
31, 6000 Kolding, Denmark förklarar härmed
att

GMZ

SOPMASKIN

18036

3,8 kW 196 CC

är framställd i överensstämmelse med
följande standarder:

ISO 8437:1989+A1

EN ISO 12100:2010

AFPS GS 2014:01

EN 55012:2007+A1

EN 61000-6-1:2007

enligt bestämmelserna i direktiven:

2006/42/EF Maskindirektivet

2014/30/EU EMC-direktivet

2017/656/EU Utsläppsgränser och
typgodkännande av
förbränningsmotorer

1907/2006/EU REACH

2011/65/EU RoHS



Kirsten Vibeke Jensen
Product Safety Manager

26.11.2019 - HP Schou A/S, DK-6000 Kolding

Tillverkad i Folkrepubliken Kina (PRC)

© 2019 Schou Company A/S

Alla rättigheter förbehålles. Innehållet i denna
bruksanvisning får inte på några villkor, varken i sin
helhet eller delvis, återges med hjälp av elektroniska
eller mekaniska hjälpmedel, t.ex. genom fotokopiering
eller fotografering, ej heller översättas eller sparas i ett
informationslagrings- och informationshämtningssystem,
utan skriftligt medgivande från Schou Company A/S.

DK

NO

SE

FI

GMZ

LAKAISUKONE

Johdanto

Saat uudesta lakaisukoneesta suurimman hyödyn, kun luet käyttöohjeen ennen koneen käyttöönottoa. Säilytä tämä käyttöohje, jotta voit tarvittaessa palauttaa mieleesi lakaisukoneen toiminnot.

Tekniset tiedot

Moottori:	4-tahtinen, narukäynnistin
Teho:	3,8 kW 196 CC
Vaihteita:	4 eteen- ja 2 taaksepäin
Työskentelyleveys:	62 cm
Harjan kääntökulma:	±22°
Pyörät:	13"

Turvallisuusohjeet

Moottorin turvallisuusohjeet

Moottori toimitetaan öljytila tyhjänä. Muista lisätä öljytilaan 0,6 litraa moottoriöljyä (SAE30) ennen laitteen käyttöä!

Moottori toimii lyijyttömällä bensiinillä. Älä koskaan täytä polttoainesäiliötä lyijypitoisella bensiinillä, dieselillä, petrolilla tai muilla vastaavilla polttoaineilla.

Säilytä bensiiniä lasten ulottumattomissa selkeästi merkityssä ja bensiinin säilytykseen hyväksytyssä astiassa.

Pyyhi mahdollinen ylijääkynyt bensiini kuivalla liinalla polttoaineen lisäämisen jälkeen.

Tupakointi ja avotulen käyttö bensiinin lisäämisen aikana on kielletty.

Älä koskaan lisää bensiiniä tai moottoriöljyä, kun moottori on käynnissä.

Älä lisää bensiiniä tai moottoriöljyä liikaa, koska siitä aiheutuu palovaara.

Säilytä tulenarat materiaalit turvallisen etäisyyden päässä moottorista, koska ne voivat syttyä moottorin kuumien pakokaasujen vaikutuksesta.

Älä koskaan käynnistä moottoria sisätiloissa. Pakokaasut sisältävät häkää ja hiilivetyä, joiden hengittäminen on hengenvaarallista ihmisille ja eläimille.

Älä koskaan käynnistä moottoria, jos siihen ei ole asennettu ilmansuodatinta.

Muista aina hävittää polttoaine- ja öljyjäämät sekä vanhat suodattimet paikallisten jätehuoltomääräysten mukaisesti.

Älä koskaan yritä ylittää moottorin tehtaalla asetettua enimmäisnopeutta. Siitä voi seurata henkilövahinko ja moottorin vaurioituminen.

Älä koskaan kosketa moottorin osia käytön aikana tai heti käytön jälkeen, koska ne kuumenevat voimakkaasti. Pidä kädet ja jalat riittävän kaukana liikkuvista ja pyörivistä osista käytön aikana.

Noudata aina moottorin huolto-ohjeita, jotka kuvataan kohdassa Moottorin huolto.

Poista sytytystulpan hattu ennen lakaisukoneen säätöä, puhdistusta tai huoltoa.

Sammuta aina moottori, ennen kuin poistat lakaisukoneen luota.

Lakaisukoneen turvallisuusohjeet

Lakaisukone on tarkoitettu jalkakäytävien ja muiden kivipäällysteisten tai asfaltoitujen polkujen, paikkojen ja teiden lakaisemiseen. Sitä ei saa käyttää paikoissa, joissa päällyste on irtonaista, esimerkiksi sepeliä, soraa, kiviä tai multaa.

Lakaisukonetta saavat käyttää ainoastaan 16 vuotta täyttäneet henkilöt, joille koneen käyttö on opetettu perusteellisesti ja jotka tuntevat sen käyttöön liittyvät riskit.

Pidä käsineitä, kuulosuojaimia ja suojalaseja, kun käytät lakaisukonetta. Jos lakaistessa muodostuu paljon pölyä, käytä myös sopivaa hengityssuojainta!

Pidä aina ihmiset ja eläimet turvallisella etäisyydellä lakaisukoneesta, kun käytät sitä.

Pidä kädet ja jalat turvallisella etäisyydellä pyörivästä harjasta! Kulje aina lakaisukoneen takana!

Älä lakaise liian läheltä rakennuksia, autoja jne. Jos lakaisukone osuu esteeseen, se voi muuttaa suuntaa ja törmätä lähellä oleviin esineisiin, ennen kuin ehdit reagoida!

Älä sen vuoksi lakaise myöskään aivan reunusten vierestä tai paikoissa, joissa on isoja tasoeroja.

Säädä aina harjan kulma niin, ettei lakaistavalla alueella oleva sora, kivet ja muut esineet paiskaudu ihmisiä, eläimiä tai esimerkiksi autoja, ikkunoita ym. kohti. Pyörivä harja voi paiskata esineitä ilmaan niin suurella voimalla, että ne voivat osuessaan aiheuttaa henkilö- tai esinevahinkoja!

Lakaisukonetta ei saa käyttää sateessa eikä veden tai nesteiden lakaisemiseen.

Käytä sopivaa vaatetusta ja luistamattomia jalkineita, jos poistat lakaisukoneella lunta.

Ota huomioon, että lumen alla voi olla esineitä, joita et näe!

Jos lakaisukone törmää johonkin ja sen jälkeen tuntuu epänormaalia tärinää, sammuta moottori välittömästi ja ota selvää, mistä tärinä johtuu.

Korjaa vika, ennen kuin jatkat lakaisukoneen käyttöä. Pysäytä aina lakaisukone, sammuta moottori ja poista sytytystulpan hattu, ennen kuin tutkit harjaa tai muita koneen liikkuvia osia.

DK

NO

SE

FI

Lakaisukoneen osat

1. Pyörien kytkinsanka
2. Yläohjaustanko
3. Harjan kytkinkahva
4. Vaihteenvalitsin
5. Käynnistyskahva
6. Virtakatkaisin
7. Öljytilan korkki
8. Pyörät
9. Tukipyörät
10. Harja
11. Suojus
12. Korkeuden säätönuppi
13. Äänenvaimennin
14. Harjan kääntövarsi
15. Ilmansuodatin
16. Polttoainesäiliö
17. Alaohjaustanko



Kokoaminen

Asenna alaohjaustanko (17) lakaisukoneen runkoon aluslevyllä, pultilla (M8×20), kaarihelalla ja pultilla (M8×40) molemmilta sivuilta.

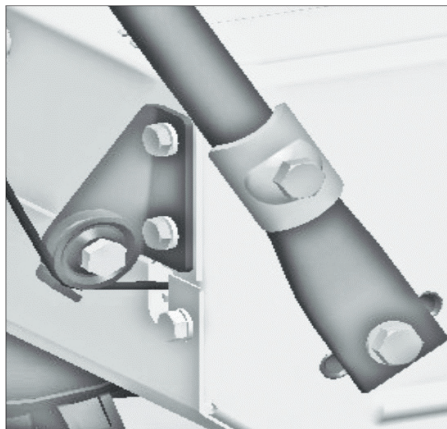
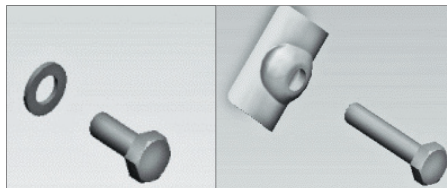

Asenna yläohjaustanko (2) alaohjaustankoon kahdella kaarevapäisellä pultilla (M8×40), kahdella kaarihelalla ja kahdella mutterilla molemmilta sivuilta.

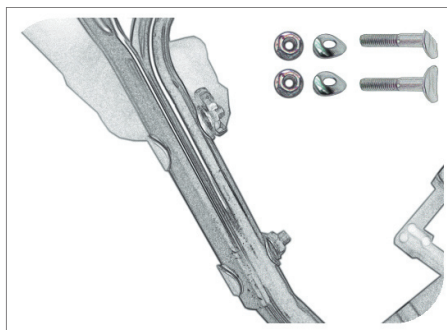

Kiinnitä pyörien kytkinkaapelin Z-kirjaimen muotoinen pää pyörien kytkinsankaan (1).

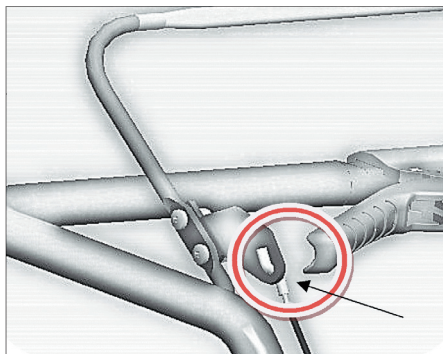

Työnnä harjan kääntövarren (14) alapää lakaisukoneen istukkaan ja kiristä se pultilla (M10), kahdella kaarihelalla ja mutterilla.

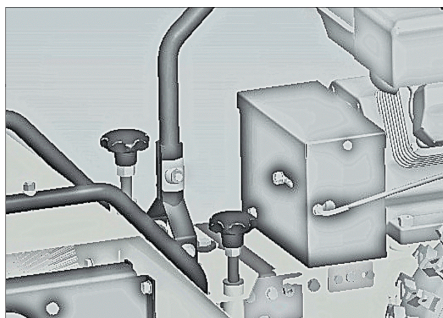
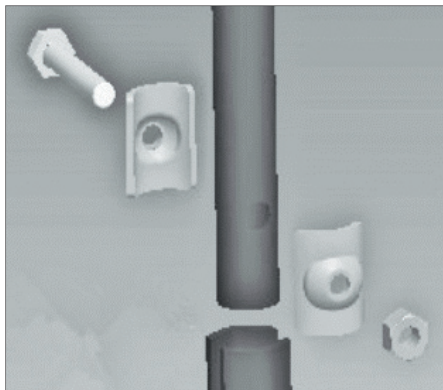

DK

NO

SE

FI

Harjan kokoaminen

Tutustu käyttöohjeen lopussa oleviin kuviin 1–13.

Harja on symmetrinen, ja sen molemmat puolet kootaan näin ollen samalla tavoin.

Aseta ensin 2 harjaa akselille laittamatta niiden väliin välikerengasta. Tämän jälkeen aseta vuorotellen välikerengas ja harja akselille, kunnes kummallakin akselilla on 7 välikerengasta ja 9 harjaa.

Kierrä päätyosa akselin kummallekin puolelle.

Pikalukituskiinnikkeen asentaminen

Jos pikalukitusmekanismia ei ole asennettu tehtaalla, se on asennettava käyttäen lakaisukoneen ja lakaisuyksikön ja/tai lumilinkoyksikön nykyisiä pultteja ja muttereita.



Asenna tämän jälkeen sitten lakaisuyksikkö tai lumilinkoyksikkö painamalla sen kiinnike lakaisukoneeseen, ja kiinnitä se kahvalla kummaltakin puolelta.

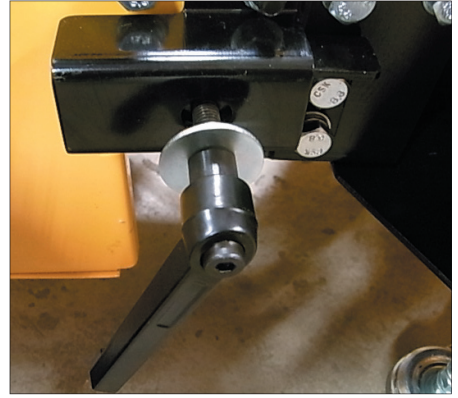

Valmistelut ennen moottorin käynnistystä

Huomaa! Lakaisukoneeseen on lisättävä moottoriöljyä ennen sen käynnistystä!

Bensiinimäärän tarkistus

Tarkista, että polttoainesäiliössä on riittävästi lyijytöntä bensiiniä, ja lisää tarvittaessa tuoretta bensiiniä.

Moottoriöljyn tarkistus

Tarkista, että lakaisukone on tasaisella alustalla. Kierrä öljytilan korkki (7) auki, vedä öljyn mittatikku ulos, pyyhkäise se kuivaksi ja työnnä takaisin kiertämättä korkkia. Vedä mittatikku ulos ja tarkista öljytaso, jonka on oltava tikun enimmäis- ja vähimmäismerkkien välissä. Lisää tarvittaessa uutta moottoriöljyä ja kierrä mittatikku kiinni.

Kytkinvaijerin tarkistus

Tarkista ennen käynnistystä, että kytkinvaijeri on riittävän löysällä, jotta pyörät pääsevät pyörimään vapaasti kytinkahvaa alas painamatta.

Löysää kytkinvaijeria tarvittaessa kääntämällä soikeaa säätöruuvia ja lukitsemalla se haluttuun asentoon lyhyemmän vastaruuvien avulla.



Moottorin käynnistys

Käännä virtakatkaisin (6) ON-asentoon.

Jos on pakkasta, paina ryyppyä (a) 2–3 kertaa.

Työnnä polttoainehana (d) täysin oikealle.

Työnnä kuristin (c) täysin vasemmalle.

Työnnä kaasukahva (b) täysin oikealle.



Vedä käynnistyskahvasta (5), kunnes tunnet vastuksen. Käynnistä sitten moottori nykäisemällä voimakkaasti käynnistyskahvasta. Älä anna käynnistyskahvan paiskautua moottoria vasten, vaan anna sen palautua hitaasti.

Kun moottori on käynnistynyt, työnnä kuristin asteittain oikealle ja säädä kaasukahva keskiasentoon sitä mukaa kuin moottori lämpenee. Säädä moottorin käyntinopeutta kaasukahvan avulla.

Moottorin sammutus

Vie kaasukahva ala-asentoon. Käännä virtakatkaisin OFF-asentoon. Moottori pysähtyy.

Työkorkeuden säätö

Tukipyörät (9) auttavat tukemaan ja ohjaamaan konetta, mutta niitä käytetään myös harjojen ja alustan välisen etäisyyden säätämiseen. Käytä etäisyydensäätönuppeja (12) lakaisukoneen säätämiseen halutulle työkorkeudelle.

Käyttö

Poista mahdolliset vieraat esineet lakaistavalta alueelta. Käynnistä moottori ja anna sen lämmetä muutamia minutteja.

Käännä harja haluttuun asentoon kääntövarrella (14).

Aseta vaihteenvalitsin (4) haluttuun asentoon **lakaisukoneen ollessa paikallaan:**

Vaihteet 1 ja 2

Käytetään lakaistaessa

Vaihteet 3 ja 4

Käytetään kuljetettaessa lakaisematta

Vaihteet R1 ja R2

Käytetään peruuttamiseen lakaisematta

Vaihdetta ei saa vaihtaa lakaisukoneen liikkeessä!

Pidä lujasti kiinni ohjaustangosta ja paina kytkinsankaa (1), kunnes pyörät ovat kokonaan alhaalla. Lakaisukone lähtee liikkeelle eteen- tai taaksepäin sen mukaan, missä asennossa vaihteenvalitsin on.

Paina harjan kytkinkahva (3) alas.

Harja alkaa pyöriä. Sammuta moottori, kun lopetat lakaisukoneen käytön.

Irrota lakaisu- tai lumilinko-osa ja voitele kardaanimivel rasvaruiskulla.



Puhdistus ja kunnossapito

Puhdista lakaisukone pölystä ja liasta pehmeällä harjalla tai paineilmalla puhaltamalla. Harja ja suojuksen alapuoli voidaan huuhdella kasteluletkulla.

Ruiskuta liikkuvat osat ruostumista ehkäisevällä voiteluaineella.

Säilytä lakaisulaite kuivassa paikassa lasten ulottumattomissa.

Moottorin huolto

20 ensimmäisen käyttötunnin jälkeen:

Vaihda moottoriöljy.

Öljynvaihto on helpointa öljyn ollessa lämmintä ja sen ansiosta juoksevampaa. Aseta sopivan kokoinen keruustia moottorin öljyntyhjennysruuviin alle.

Kierrä tyhjennysruuvi auki ja anna öljyn valua keruustiaan.

Kun kaikki öljy on tyhjentynyt, kierrä tyhjennysruuvi takaisin kiinni. Lisää öljytilaan noin 0,6 litraa uutta moottoriöljyä

Hävitä käytetty moottoriöljy paikallisten jätehuoltomääräysten mukaisesti.

50 käyttötunnin välein:

Vaihda moottoriöljy.

Puhdista ilmansuodatin irrottamalla ilmansuodattimen kannessa olevat mutterit, poistamalla kansi ja puhdistamalla suodatinpanos paineilmalla. Jos suodatinpanosta ei voida puhdistaa kunnolla, se on vaihdettava.

100 käyttötunnin välein:

Irrota sytytystulppa. Tarkista rakotulkillla, että elektrodien väli on 0,7–0,8 mm. Säädä tarvittaessa.

Huoltokeskus

Huomaa: Tuotteen mallinumero on aina mainittava mahdollisessa yhteydenotossa.

Mallinumeron voi tarkistaa tämän käyttöohjeen etusivulta ja tuotteen tyyppikilvestä.

Kun asia koskee:

- Reklamaatioita
- Varaosia
- Palautuksia
- Takuuasioita
- www.schou.com

EY-vaatimustenmukaisuusvakuutus

Valmistaja: Schou Company A/S, Nordager
31, 6000 Kolding, Denmark vakuuttaa, että

GMZ

LAKAISUKONE

18036

3,8 kw 196 CC

on valmistettu seuraavien standardien mukaisesti

ISO 8437:1989+A1

EN ISO 12100:2010

AFPS GS 2014:01

EN 55012:2007+A1

EN 61000-6-1:2007

ja täyttää seuraavien direktiivien määräykset

2006/42/EY Konedirektiivi

2014/30/EU EMC-direktiivi

2017/656/EU Polttomoottoreiden
päästörajat ja
tyyppihyväksyntä

1907/2006/EU REACH

2011/65/EU RoHS



Kirsten Vibeke Jensen
Product Safety Manager

26.11.2019 - HP Schou A/S, DK-6000 Kolding, Tanska

Valmistettu Kiinassa

© 2019 Schou Company A/S

Kaikki oikeudet pidätetään. Tämän käyttöohjeen sisältöä ei saa jäljentää kokonaan eikä osittain millään tavalla sähköisesti tai mekaanisesti, esimerkiksi valokopioimalla tai -kuvaamalla, kääntää tai tallentaa tiedontallennus- ja hakujärjestelmään ilman Schou Company A/S:n kirjallista lupaa.

DK

NO

SE

FI

GMZ

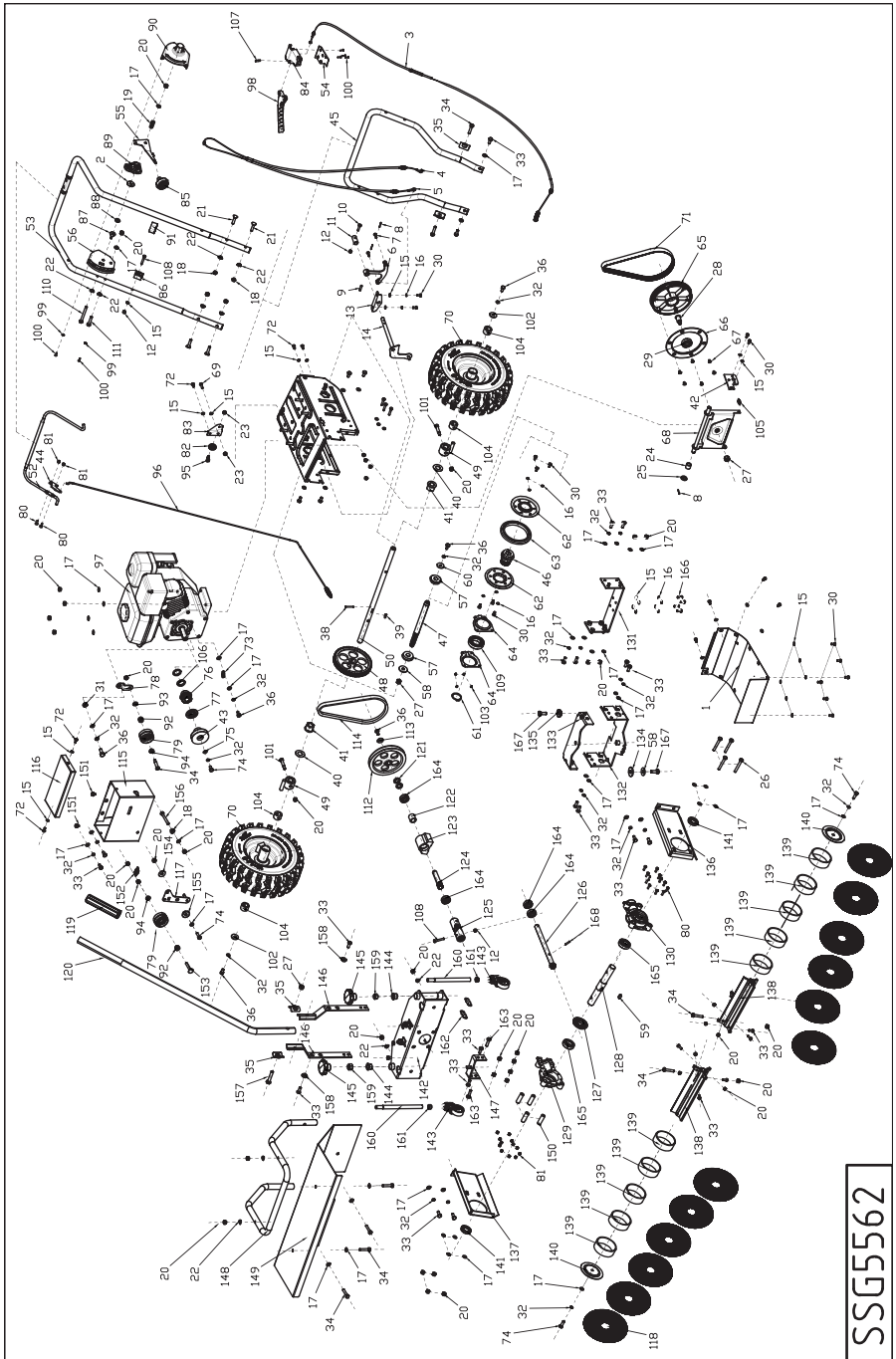

SSG5562



#	Item	Code	Qty	Remark
1	box cover	SG-003	1	
2	wiring base gasket	PG-009	1	
3	auger cable	SG-060	1	
4	forward cable	PG-063	1	
5	back cable	PG-062	1	
6	frame welding drawing	SJ-211	1	
7	pull pin	SJ-233	2	
8	cotter pin	C5KKX2525	3	2.5X25
9	cylindrical pin	C5TYX0626	1	6X26
10	six angle bolt	C5HSC0625	1	M6X25
11	gear rod fixing sleeve	SJ-214	1	
12	lock nut	C5NHLCY06	3	M6
13	SJ rectangular block	SJ-002	1	
14	SJ fork	SJ-040-1	1	
15	flat gasket	C5D061207	28	Ø6.5XØ12X0.7
16	spring pad	C5SWA0006	12	Ø6.5XØ9X1.5
17	flat gasket	C5D081615	49	Ø8.5XØ16X1.5
18	M8 locknut	C5HFNCY08	5	M8
19	hand adjusting spring	STG11(13)70(10)AE-02-02-08	1	
20	M8 locknut	C5NHLCY08	39	M8
21	auger bolt	C5NSL0840	4	M8X40
22	gasket	C5YXDP008	10	Ø8
23	nut	C5HFNCY06	6	M6
24	SH sleeve	SJ-107	1	
25	flat gasket	C5D132420	1	13X24X2
26	screw	C5HSC0860	4	M8*60
27	lock nut	C5NHLCY10	2	M10
28	SJ transmission belt shaft	SJ-010B	1	
29	deep groove ball bearing	C5ZC63203	2	6203
30	screw	C5HSC0610	20	M6X10
31	small tensioning plate pad	SJ-046-1	1	
32	spring pad	C5SWA0008	22	M8
33	screw	C5HSC0820	26	M8X20
34	screw	C5HSC0840	9	M8X40
35	SJ handrail rod shim	SJ-028	4	
36	screw	C5HSC0820	10	M8X20
37	screw	C5HSC0630	3	M6X30
38	coiled spring pin	C5JTX0430	1	4X30
39	woodruff key	C5W057519	1	5X7.5X19
40	flat gasket	C5D193815	2	Ø19.5XØ38X1.5
41	SJ endcap sleeve	SJ-026	2	
42	friction wheel positioning plate	SJ-015SD	1	

DK

NO

SE

FI



DK
NO
SE
FI

43	belt wheel	PG-055	1	
44	auger cable block	PG-056	1	
45	handrail	PG-057	1	
46	gear wheel	SJ-013-XS	1	
47	gear shaft	PG-045	1	
48	large gear	PG-048	1	
49	drive axle sleeve welded componet	SG-071HJ	2	
50	drive axle	SG-068	1	
51	box assembly	SG-001HJ	1	
52	clutch handle	PG-024	1	
53	handrail	PG-053	1	
54	clutch handle fixing plate	PG-023	1	
55	gear plate 2	PG-022	1	
56	gear plate	PG-021	1	δ=2mm
57	bearing	C5ZC06203	2	6203
58	flat gasket	C5ZC06203	2	Ø10.5XØ28X2
59	C type flat key	C5C080718	1	8*7*18
60	flat gasket	C5D082820	1	Ø8.5XØ28X2
61	shaft circlip	C5ZYKH035	1	Ø35
62	SJ variable speed wheel washer	SJ-013A	2	
63	SJ rubber ring	SJ-013D	1	
64	SJ gear wheel cover	SJ-013B	2	
65	big belt wheel	SJ-010A	1	
66	large synchronous belt cover	SJ-010A-1	1	
67	screw	C5PHC0610	6	M6X10
68	SJ pulley bracket	SJ-007	1	
69	screw	C5HSC0620	1	M6X20
70	wheel assembly	SG-083	2	13寸轮胎
71	synchronous belt	SB-051	1	5M 150齿,宽15MM
72	screw	C5HSC0612	5	M6X12
73	SJ spring 3	SJ-035-1	1	
74	screw	C5HSC0825	4	M8X25
75	flat gasket	C5D082730	1	Ø8.5XØ27.5X3
76	SJ main synchronous wheel	SJ-049	1	
77	small pulley washer	SJ-049-1	1	
78	small tensioning plate 2	SJ-045-1	1	
79	small tensioning wheel	SX-11-170	2	
80	screw	C5SHC0516	14	M5X16
81	lock nut	C5NHLCY05	14	M5
82	SJ cable pulley	SJ-016B	1	
83	SJ pulley mounting plate 1	SJ-016A	1	
84	clutch handle fixing plate	PG-032	1	
85	handle ball	PG-033	1	



86	cable fixing block	PG-030	1	
87	gourd shaped card	SJ-224	1	
88	saddle shaped elastic gasket	SA-008	1	
89	walking the fixed seat	PG-066	1	
90	walking gear casing	PG-067	1	
91	28 wire clamp	SSG-5580A.23-01	1	
92	small tensioning wheel pad	SX-11-170	2	
93	flat gasket	C5D082220	1	Ø8.5XØ22X2
94	pad	SJ-008C	2	
95	SJ screw 3	SJ-052	1	
96	walking cable	SJ-033	1	
97	engine	C9ZL1550S	1	
98	auger clutch handle	PG-068	1	
99	flat gasket	C5D041008	2	Ø4XØ10X0.8
100	screw	C5SHZ0418	6	M4X18
101	screw	C5HSC0850	2	M8X50
102	flat gasket	C5D082820	2	Ø8XØ28X2
103	aluminum rivet	C5LPM3506	4	Ø3.5X6
104	wheel sleeve	SJ-119-A	4	Ø19XØ30X20
105	belt pulley bracket spring	PG-069	1	
106	flat gasket	C5D202515	2	Ø20XØ25X1.5
107	handle fixing pin	TIG5050D-03-16	1	
108	screw	C5HSC0640	2	M6X40
109	bearing	C5ZC06007	1	6007
110	screw	C5HSC0880	1	M8X80
111	screw	C5HSC0835	1	M8X35
112	large belt pulley	SG-058	1	
113	flat gasket	C5D082820	1	Ø8.5XØ28X2
114	V-belt	C5LB4L700	1	4L-700
115	belt under cover assembly	SG-004HJ	1	
116	belt cover	SG-008	1	
117	large plate welding assembly	SG-073HJ	1	
118	broom	SG-081	12	
119	hand gloves	SG-084	1	
120	handle	es-012	1	
121	flat gasket	C5D182420	2	Ø18XØ24X2
122	sleeve	SG-038	1	
123	big belt wheel fixing seat	SG-012	1	
124	spline shaft	SG-039	1	
125	universal joint assembly	SG-066	1	
126	main cone gear	SG-034	1	
127	large conical gear	SG-033	1	
128	output shaft	SG-041	1	

DK

NO

SE

FI

	129	bevel gear right box	SG-077	1	
	130	bevel gear left box	SG-078	1	
DK	131	large belt pulley seat fixing plate	SG-053HJ	1	
	132	broom head fixing plate welding	SG-051HJ	1	
NO	133	broom fixed plate welding	SG-052HJ	1	
	134	rotary cam pad	SG-047	1	
SE	135	positioning shaft convex pad	es-006	1	
	136	broom head gearbox left plate	SG-019	1	
	137	broom head gearbox right plate	SG-020	1	
FI	138	broom holder	SG-021HJ	2	
	139	broom plastic sleeve	SG-079	10	
	140	broom platen	SG-025	2	
	141	oil seal	C5Y402507	2	Ø40*Ø25*7
	142	broom head rotating componets	SG-050	1	
	143	universal wheel assembly	SSG55100APL.05.01	2	
	144	wheel sleeve	SG-045	2	
	145	handle ball	SG-082	2	
	146	steering head lever fixing piece	SG-015	2	
	147	steering column fixed plate	SG-054HJ	1	
	148	supporting tube	SG-048	1	
	149	broom platen	SG-024	1	
	150	tube	SG-076	4	
	151	bolt	C5HFC0612	2	M6X12
	152	clutch handle tension spring	NF-001-14-3B	1	
	153	screw	C5CBA0850	1	M8X50
	154	flat gasket	C5D082830	1	Ø8.5XØ28X3
	155	big board pad	SG-080	1	
	156	screw	C5HSC0865	1	M8X65
	157	screw	C5HSC1050	1	M10*50
	158	steering sleeve	SG-055	2	
	159	nuts	C5NHCY008	2	M12
	160	wheel bracket	SG-035	2	
	161	nuts	C5NHCY010	2	M10
	162	spring	es-035	2	STE-5085
	163	screw	C5HSC0830	2	M8*30
	164	bearing	C5ZC06003	4	6003
	165	bearing	C5ZC06005	2	6005
	166	screw	C5HSC0616	4	M6*16
	167	screw	C5HSC1025	2	M10*25
	168	coiled spring pin	C5JTX0425	1	Ø4X25

1.



2.

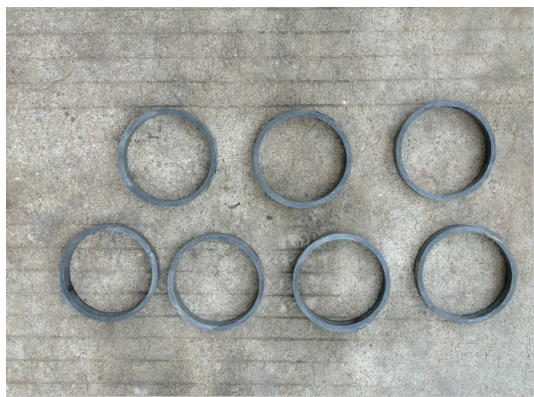

3.



DK

NO

SE

FI

DK
NO
SE
FI

4.



5.



6.



7.



DK

NO

SE

FI

8.



9.



GMZ

DK
NO
SE
FI

10.



11.



12.



13.

