



Græstrimmer EB310D

DK Betjeningsvejledning

Indholdsfortegnelse:

Symboler anvendt i betjeningsvejledningen	2
Symboler anvendt på græstrimmeren.....	2
Sikkerhedsinstruktioner.....	3
Generelle sikkerhedsregler for elektrisk udstyr	4
Brug og pleje af elektrisk udstyr	5
Sikkerhedsinstruktioner for græstrimmer.....	5
Før græstrimmeren startes	6
Tekniske specifikationer.....	7
Græstrimmerens hoveddele	8
Brugsvejledning	8
Vedligeholdelse og pleje	13
Bortskaffelsesinformation	14
Garanti	14
CE-Overensstemmelseserklæring.....	14

Symboler anvendt i betjeningsvejledningen

ADVARSEL!

Betyder forestående fare. Manglende overholdelse af denne advarsel kan medføre død eller meget alvorlige skader.

FORSIGTIG!

Betyder en mulig farlig situation. Manglende overholdelse af denne advarsel kan medføre skader på ejendom.

BEMÆRK

Betyder anvendelsestips eller vigtig information.

Symboler anvendt på græstrimmeren



Generel sikkerhedsadvarsel!



Læs betjeningsvejledningen, før du starter græstrimmeren!



Brug personlige værnemidler som sikkerhedsbriller, høreværn og hjelm.



Op- og udslyngede genstande kan kastes tilbage og forårsage alvorlige skader.



Hold omkringstående på sikker afstand af arbejdsområdet.
Hold en sikker afstand fra haveredskabet under arbejdet.



Pas på, at omkringstående ikke bliver ramt af genstande, der slynges ud fra maskinen. Hold altid en sikker afstand til haveredskabet, når det kører.



Udsæt ikke redskabet for regn, og efterlad det ikke udendørs i regnvejr!



Det garanterede lydniveau er 96 dB.



Bortskaffelsesinformation.



Jævnstrøm



Sikkerhedsinstruktioner



ADVARSEL!

Før du tager græstrimmeren i brug, så læs og følg:

denne betjeningsvejledning

brugervejledning for tilhørende/leverede tilbehørsdele (oplader, batteri),

de aktuelt gældende regler for forebyggelse af ulykker.

Bruger

Dette haveredskab bør ikke anvendes af personer (herunder børn) med fysiske eller mentale handicaps, eller manglende erfaring og viden om brugen, med mindre det sker under opsyn, eller de får vejledning i brugen af redskabet af en person, der er ansvarlig for deres sikkerhed.

Lad aldrig børn eller personer, der er ubekendt med disse instruktioner, anvende redskabet. Hold børn under opsyn. Det vil sikre, at børnene ikke leger med redskabet.

Anvendelsesformål

Denne græstrimmer er udelukkende beregnet til trimning og klipning af græskanter og mindre græsklædte områder hos den private forbruger i henhold til beskrivelserne og sikkerhedsinstruktionerne i denne betjeningsvejledning.

Den er ikke beregnet til trimning af buske og hække.

Den er ikke beregnet til andre formål, og forkert anvendelse vil ikke være dækket af garantien, og producenten vil afvise ethvert ansvar. Brugeren er ansvarlig for enhver skade på tredjepart eller dennes ejendom.

Betjen kun græstrimmeren i den tekniske stand, som den er beskrevet og leveret af producenten. Vilkårlige ændringer på redskabet vil fratage producenten ethvert ansvar for en hvilken som helst skade, som måtte opstå som følge heraf.

Generelle sikkerhedsregler for elektrisk udstyr



Læs alle sikkerhedsregler og -instruktioner.

Manglende overholdelse af advarsler og instruktioner kan medføre elektrisk stød, brand og/eller alvorlig skade. Gem alle instruktioner til senere brug.

Terminologien "elektrisk udstyr" i alle sikkerhedsinstruktioner refererer til dit lysnetdrevne (med ledning) eller batteridrevne (ledningsfri) elektriske udstyr.

Sikkerhed i arbejdsområdet

Hold området rent og godt oplyst. Rodede og mørke områder øger risikoen for ulykker.

Betjen ikke dit elektriske udstyr, hvor der er fare for eksplosion, f.eks. i nærheden af brandbare væsker, gasser eller støv.

Elektrisk udstyr afgiver gnister, der kan antænde støv eller dampe.

Hold bøm og omkringstående væk fra området, når du bruger elektrisk udstyr.

Elektrisk sikkerhed

Stik på elektrisk udstyr skal passe til stikkontakten. Du må aldrig ændre på stikket.

Brug aldrig adaptere til værktøjer. Lav aldrig ændringer på værktøjerne.

Undgå kropskontakt til overflader med jordforbindelse, som f.eks. rør, radiatorer m.v.

Udsæt ikke dit elektriske udstyr for regn eller fugtigt vejr. Hvis der trænger vand ind i udstyret, øges risikoen for elektrisk stød.

Anvend ikke ledningen forkert. Brug aldrig ledningen til at bære, trække eller trække stikket ud af eludstyret. Hold ledningen væk fra varme, olie, skarpe kanter og bevægelige dele. Ledninger, der er ødelagt eller viklet ind i hinanden, øger risikoen for elektrisk stød.

Når det elektriske udstyr anvendes udendørs, skal man bruge en forlængerledning, der er beregnet til udendørs brug. Det formindsker risikoen for elektrisk stød.

Hvis man ikke kan undgå at bruge det elektriske udstyr i fugtige omgivelser, så skal det tilsluttes en tavlegruppe med HFI- eller HPFI-relæ.

Personlig sikkerhed

Vær opmærksom, se hvad du laver, og brug sund fornuft, når du arbejder med dit elektriske udstyr. Brug ikke et elektrisk redskab, hvis du er træt eller påvirket af euforiserende stoffer, alkohol eller medicin. Et øjeblikks uopmærksomhed, mens du betjener dit eludstyr, kan resultere i alvorlig personskade.

Brug personlige værnemidler. Bær altid øjenbeskyttelse. Værnemidler som f.eks. skridsikre sikkerhedssko, hjelm eller høreværn vil formindske personskader.

Undgå utilsigtet start. Vær opmærksom på, at afbryderen er i off-position før tilslutning til strømkilde og/eller batteripakke, og før du samler udstyret op eller bærer det. At bære udstyret med fingeren på afbryderen, eller at sætte strøm til udstyret med afbryderen tændt, øger risikoen for ulykker.

Fjern enhver justerings- eller skruenøgle, før du tænder for eludstyret. Et værktøj efterladt i en roterende del af udstyret, kan medføre personskade.

Hold balancen og et solidt fodfæste hele tiden. Det giver bedre mulighed for kontrol over udstyret i uventede situationer.

Sørg for korrekt påklædning. Bær ikke løstsiddende tøj eller smykker. Hold hår, tøj og handsker væk fra bevægelige dele.

Løstsiddende tøj, smykker eller langt hår kan blive fanget i bevægelige dele.

Brug og pleje af elektrisk udstyr

Udøv ikke tvang på dit elektriske udstyr. Brug det korrekte eludstyr til opgaven. Det korrekte elektriske udstyr vil udføre opgaven bedre og mere sikkert når anvendt til det formål, det er designet til.

Anvend ikke eludstyret, hvis afbryderen ikke kan tænde og slukke. Et hvilket som helst værktøj, som ikke kan styres med afbryderen, er farligt og skal repareres.

Afbryd stikket fra strømkilden og/eller batteripakken til eludstyret, før du foretager justeringer, skifter udstyr eller sætter det til opbevaring. Sådanne forebyggende sikkerhedsforanstaltninger formindsker risikoen for at komme til at starte eludstyret ved en fejltagelse.

Opbevar elektrisk udstyr, der ikke er i brug, uden for børns rækkevidde, og lad ikke personer, der ikke kender til udstyret eller disse instruktioner, anvende udstyret. Elektrisk udstyr er farligt i hænderne på uerfarne brugere.

Vedligehold dit elektriske udstyr. Kontrollér det for korrekt justering, fri bevægelighed for alle bevægelige dele, brud på dele og evt. andre forhold, der kan påvirke udstyrets korrekte funktion. Hvis udstyret er ødelagt, skal det repareres før brug. Mange ulykker skyldes dårligt vedligeholdt eludstyr.

Hold skæreværktøjer skarpe og rene. Godt vedligeholdte skæreværktøjer med skarpe kanter er mindre tilbøjelig til at binde og er lettere at kontrollere.

Anvend dit elektriske udstyr, tilbehør og værktøj m.v. i henhold til denne vejledning, under hensyntagen til den opgave, der skal udføres. Anvendelse af det elektriske udstyr til andre formål, end det er beregnet til, kan medføre fare.

Brug og pleje af batteriet

Oplad kun med den oplader, der er specificeret af producenten. En oplader, der beregnet til én type batteripakke, kan udgøre en brandrisiko, hvis den bruges til en anden batteripakke.

Brug kun elektrisk udstyr med specifikt angivne batteripakker. Anvendelse af andre batteripakker kan forårsage skade eller brand.

Når batteripakken ikke er i brug, så hold den væk fra andre metalgenstande som f.eks. papirklips, mønter, nøgler, søm, skruer og andre små genstande, som kan skabe forbindelse fra en terminal til en anden. Kortslutning af batteriterminalerne kan medføre forbrændinger eller brand.

Ved forkert brug kan væske strømme ud af batteriet. Undgå at komme i kontakt med denne. Hvis det sker, så skyl med vand.

Ved øjenkontakt søg lægehjælp. Væske fra batteriet kan forårsage hudirritation eller forbrænding.

Service

Få dit elektriske udstyr serviceret af en kvalificeret tekniker og brug kun originale dele ved udskiftning. Dermed sikres fortsat sikker anvendelse af udstyret.

Sikkerhedsinstruktioner for græstrimmer

Generelle sikkerhedsinstruktioner

Af hensyn til din egen og andres sikkerhed, læs denne betjeningsvejledning og dens sikkerhedsinstruktioner grundigt igennem, før du anvender redskabet. Opbevar betjeningsvejledningen og sikkerhedsinstruktionerne lettilgængeligt for senere brug. Hvis græstrimmeren skifter ejer, så udlever betjeningsvejledningen sammen med redskabet.

Brugere af redskabet må ikke være under påvirkning af rusmidler (f.eks. alkohol, euforiserende stoffer eller medicin).

Brug kun græstrimmeren i den tekniske stand, som er beskrevet og leveret af producenten.

Brug kun redskabet i dagslys eller ved en god kunstig belysning.

Brug kun redskabet i tørvejr. Beskyt det mod regn og anden fugt. Indtrængning af vand i redskabet medfører øget risiko for elektrisk stød.

Sluk på afbryderen og fjern batteriet i følgende tilfælde:

- græstrimmeren efterlades uden opsyn
- der skal udføres tjek, rengøring og andet arbejde på græstrimmeren
- hvis græstrimmeren begynder at vibrere voldsomt

Før græstrimmeren startes

Før du starter græstrimmeren, så lær redskabet og dets funktioner grundigt at kende.

Før du tænder, kontrollér græstrimmeren for tegn på slitage eller skade.

Brug ikke en græstrimmer, som har en defekt afbryder, som ikke længere kan tændes og slukkes.

Kontrollér, at alle møtrikker, bolte og skruer er fastspændt, så redskabet er i en sikker arbejdsstand.

Brug aldrig et redskab med beskadigede eller manglende dele. Få dem repareret eller udskiftet af en kvalificeret tekniker eller et servicecenter.

Når du arbejder med eller græstrimmeren, så bær altid solidt fodtøj, lange bukser og passende personlige værnemidler (beskyttelsesbriller, høreværn, skridsikre sko, beskyttelseshandsker osv.). Personlige værnemidler mindsker risikoen for ulykker.

Bær ikke smykker og løstsiddende tøj, som kan blive fanget i redskabet.

Kontrollér arbejdsområdet og fjern sten, små stykker tråd m.v., der kan blive udslynget fra redskabet, for ikke at bringe omkringstående i fare.

Før du starter græstrimmeren, så fjern justeringsværktøjer og skruenøgler. Et værktøj eller skruenøgle i en roterende del kan forårsage skader.

Brug af redskabet

Tænd ikke for græstrimmeren, hvis der er personer (specielt børn) eller dyr i umiddelbar nærhed. Sørg for, at børn ikke leger med redskabet.

Afbryd græstrimmeren, hvis du bemærker, at personer (specielt børn) og dyr kommer ind i området.

Hold altid hænder og fødder væk fra roterende dele, specielt når du starter græstrimmeren.

Hold altid græstrimmeren parallelt med plænen, når du starter den, for at undgå skader.

Hold altid en sikker afstand til redskab og trimmerblade under trimningen.

Sørg for at have et godt, fast fodfæste og hold balancen. Så har du bedre kontrol over redskabet i uforudsete situationer og specielt på skrånende terræn.

Brug ikke græstrimmeren i områder med eksplosionsrisiko, hvor der er brændbare væsker, gasser eller støv.

Vær specielt forsigtig, når du går baglæns. Der er risiko for, at du snubler!

Brug kun redskabet i gå-tempo.

Når du afbryder dit arbejde, så efterlad aldrig redskabet uden opsyn. Opbevar det på et sikkert sted.

Efter brug af græstrimmeren

Sluk for græstrimmeren, fjern batteriet og anbring redskabet på et sikkert sted.

Opbevar ikke redskabet inden for børns rækkevidde.

Sørg for, at redskabets ventilationsåbninger er rene.

Sørg for, at reparationer kun foretages af en kvalificeret tekniker eller et servicecenter.

Sikkerhedsinstruktioner for batterioplader

Anbring ikke genstande på batteriopladeren, og placer ikke batteriopladeren på et blødt underlag.

Sikkerhedsinstruktioner for Li-ion batterier

Batterier kan være forbundet med eksplosionsrisiko.

Væske fra batteriet kan forårsage hudirritation eller forbrændinger.

Hvis der bruges andre batterier, f.eks. efterligninger, istandsatte batterier eller produkter fra andre producenter, er der risiko for person- og tingskade på grund af batterier, der eksploderer.

En oplader, der passer til én type batteripakke, kan udgøre en brandrisiko, hvis den anvendes i en anden batteripakke.

Dette kan forårsage en intern kortslutning, der kan få batteriet til at blive overophedet, ryge, brænde eller eksplodere.

Tekniske specifikationer

	Græstrimmer	
Type	EB310D	
Nominal spænding	V	40
Batteritype EB20		2,0
Ubelastet hastighed	r.p.m.	9000
Skærediameter	mm	250
Lydniveau L _{WA}	dB(A)	96
Vægt i henhold til "EPTA procedure 01/2003" (uden batteri)	Kg	2,15
Vægt batteri EB20	Kg	0,75

Overblik over hoveddele

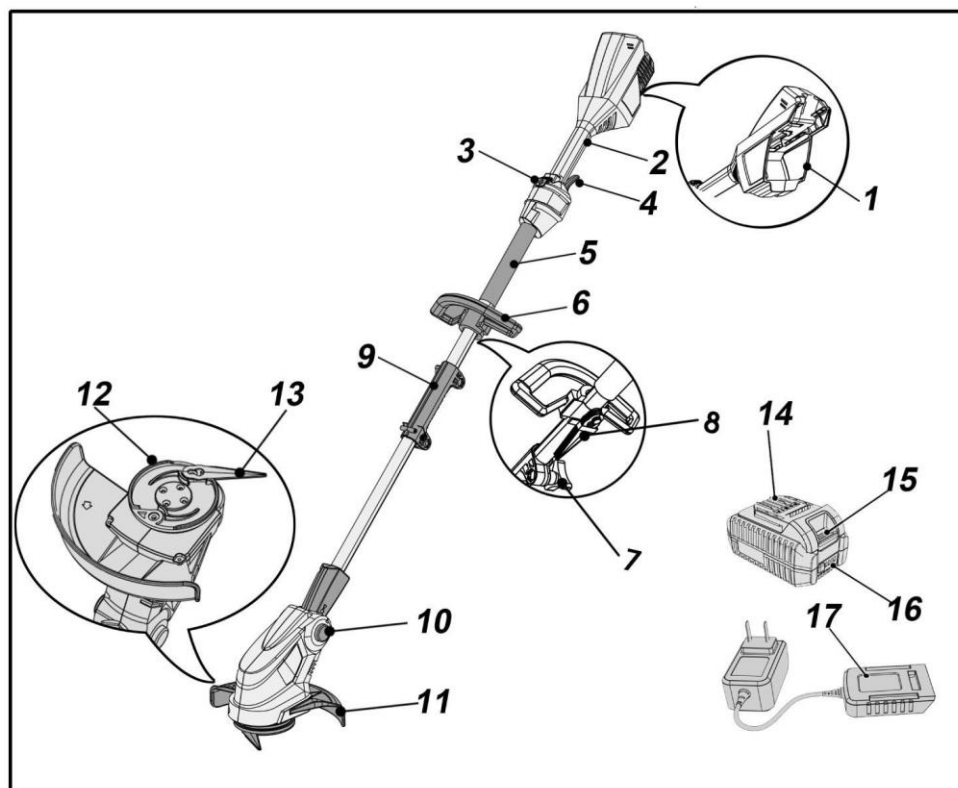

- | | |
|----------------------|------------------------------|
| 1. Batterikammer | 10. Hovedrotationslås |
| 2. Håndtag | 11. Skærm |
| 3. Sikkerhedslås | 12. Bladsokkel |
| 4. Tænd/Sluk knap | 13. Kniv |
| 5. Softgrip | 14. Batteri EB20 (2.0 Ah) * |
| 6. Styr | 15. Batteri udløserknap |
| 7. Fastspændingsbolt | 16. LED ladestatus indikator |
| 8. Ekstra blade | 17. Oplader * |
| 9. Skaftesamling | |

* Valgfri, afhængig af leveringsomfang

Brugsvejledning



ADVARSEL!

Sluk for græstrimmeren og fjern batteriet:

hvis trimmeren ikke er under opsyn;

før du tjekker, rengør eller udfører andet arbejde på trimmeren;

hvis trimmeren begynder at vibrere voldsomt.

Før ibrugtagning

Pak haveredskabet ud og kontrollér, at der ikke er nogle dele, der mangler eller er beskadigede.



Batterierne er ikke fuldt opladede ved levering. Før ibrugtagning skal batterierne oplades helt. Se brugsvejledningen for batterioplader.

Montering



Fjern batteriet, før du udfører arbejde på redskabet.

Montering af beskyttelseskærm

Betjen aldrig en græstrimmer uden eller med en ødelagt beskyttelseskærm.

Løsn og fjern skruerne fra undersiden af motorhuset.

Placer skærmen på motorhuset (1) og juster hullerne lodret.

Skrue skruerne i og fastspænd dem (2).

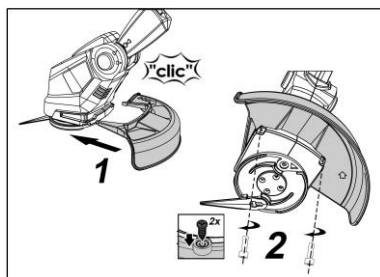

Saml delene til skaftet. Tilpas trimmerlængden til brugerens højde.

Sæt skaftet sammen som vist (1).

Fastlås skaftet ved hjælp af drejeknappen (2).

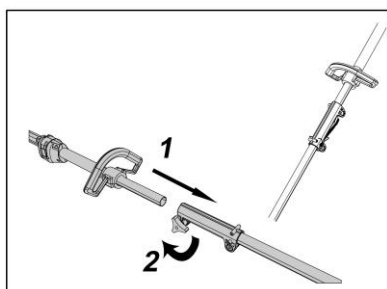

Fastgør styret

Fastgør styret for enden af skaftet.

Løsn låsearmen på styret (1).

Indstil styret i den ønskede position (2).

Fastgør styret ved at nedfolde låsearmen.

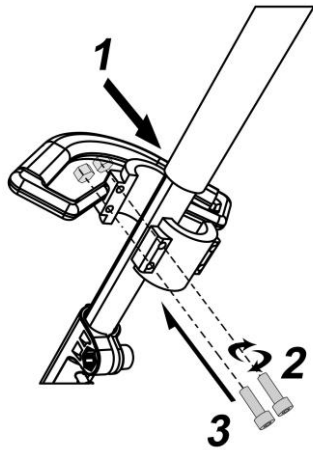

Fastgørelse af knive

Løft knivlåsfejderen til reserveknivbladene (1).

Skub og frigør knivbladet (2).

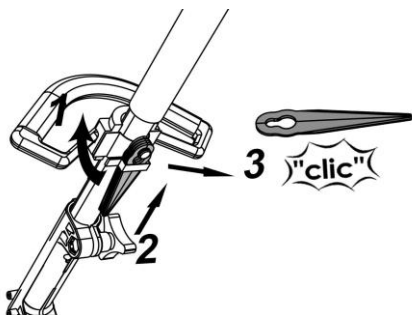

Sæt knivbladet på begge sprækker på undersiden af skærehovedet som vist.

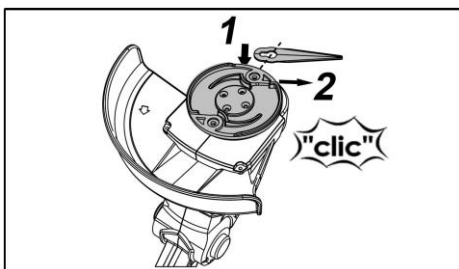

For at udskifte knivblade, som vist, så drej knivbladet og tryk indad.

For at isætte nye knivblade, gennemgå processen i modsat rækkefølge og sørg for, at de skubbes fast på plads.

Udskiftningsknive kan bestilles hos din forhandler.

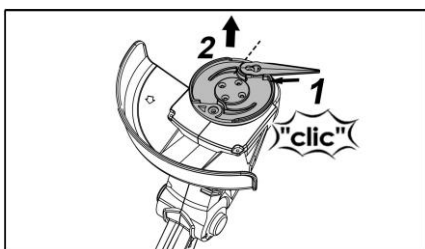

Indstilling af arbejdsvinkel

Græstrimmeren kan indstilles i 5 forskellige arbejdsvinkler. På den måde kan man let nå vanskeligt tilgængelige steder i haven.

Skærehovedet skal altid være parallelt med jorden.

Tryk på låseknappen (1).

Indstil den ønskede arbejdsvinkel (2).

Udløs låseknappen.

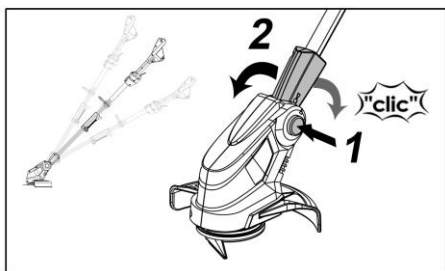

Brug af redskabet

Hold trimmerhovedet parallelt med jorden og bevæg græstrimmeren fra side til side i en halvcirkel med fejende bevægelser.

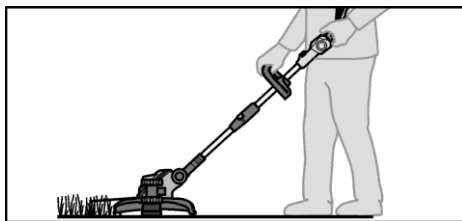

Isætning/udtagning af batteri

Oplad batteriet som beskrevet i brugervejledningen for oplader.

Tryk det opladede batteri ind i redskabet, indtil det klikker på plads.

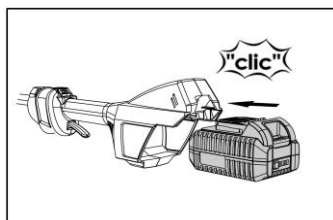

For at fjerne batteriet, tryk på udløserknappen (1) og træk batteriet ud (2).

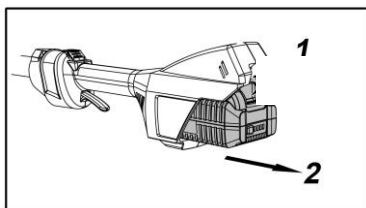

⚠ FORSIGTIG!

Beskyt batterikontakterne, når batteriet ikke er i brug. Løse metaldele kan kortslutte kontakterne – eksplosions- og brandrisiko!

Batteristandsindikator

Tryk på knappen for at kontrollere ladestatus på ladestatus indikatoren.

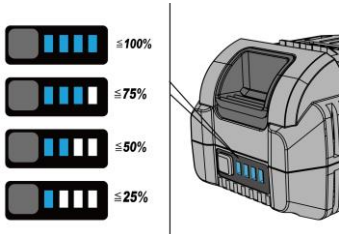

Indikatoren slukker efter 3 sekunder.

Hvis LED lyser rødt, skal batteriet genoplades. Hvis ingen af LED-indikatorerne lyser, når man trykker på knappen, er batteriet defekt og skal udskiftes.

Tænd/Sluk for græstrimmeren

Tænd

Først tryk på sikkerhedslåsen og hold den nede (1). Så tryk på Tænd/Sluk knappen (2).

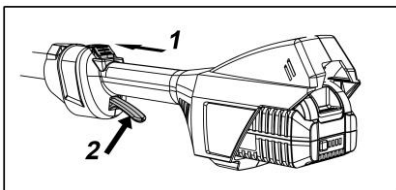

Sluk

Udløs Tænd/Sluk knappen.

Arbejdsinstruktioner

Sæt skulderremmen på redskabet og træk det over hovedet.

Hold redskabet med begge hænder: den ene hånd på det bagerste håndtag, og den anden hånd på styret.

Hold trimmerhovedet parallelt med jorden og bevæg græstrimmeren fra side til side med fejende bevægelser.



Gå langsomt fremad.

Brug kun enden af knivbladene til at skære med, specielt langs med mure. Hvis man bruger mere end enden af knivbladene til at trimme med, reduceres trimmekapaciteten, og trimmeren kan blive overbelastet.

Trim græs, der er højere end 20 cm, fra toppen og ned lidt ad gangen for at forebygge for tidlig slitage på knivblade og maskine.

Trim kun tørt græs og ukrudt.

Knivbladene kan knække:

- hvis de bliver viklet ind i andre genstande,
- ved normal slitage,
- ved forsøg på at trimme ukrudt med kraftige stilke,
- hvis den rammer mure, havehegn osv.

Vedligeholdelse og pleje

ADVARSEL!

Fjern batteriet, før du udfører nogen som helst form for vedligeholdelses- og rengøringsarbejde på græstrimmeren.

Rengøring

ADVARSEL!

Brug ikke vand eller flydende rengøringsmidler.

Fjern snavs fra trimmerhovedet med en børste og en tør klud.

Fjern græsafklip fra undersiden af trimmeren.

Hold ventilationsåbningen ren og fri for støv.

Opbevaring

Opbevar græstrimmeren på et tørt og frostfrit sted (10-25°C).

Opbevar græstrimmeren og batteriet hver for sig.

Oplad batteriet, før du lægger det til vinteropbevaring.

Hold trimmeren – og specielt dens plastikkomponenter – væk fra bremsevæske, benzin, petroleumsprodukter osv. De indeholder kemiske stoffer, som kan beskadige, angribe eller ødelægge redskabets plastikkomponenter.

Gødning og andre kemikalier til haven indeholder stoffer, som kan have en meget ætsende virkning på redskabets metaldele. Sørg for ikke at opbevare redskabet nær disse stoffer.

Reparationer

Kontrollér redskabet for eventuelle skader. Reparationer må kun udføres af et autoriseret serviceværksted.

Bortskaffelsesinformation

ADVARSEL!

Haveredskaber, der ikke længere anvendes, skal gøres ubrugbare:

håndbetjente redskaber ved at fjerne elledningen,

batteridrevne redskaber ved at fjerne batteriet.



 Kun for EU-lande:

Kassér ikke elektrisk udstyr sammen med husholdningsaffald! I henhold til European Directive 2012/19/EC on Waste Electrical and Electronic Equipment (EU Direktiv 2012/19/EC vedrørende affald fra elektrisk og elektronisk udstyr) samt oversættelse af dette til national lovgivning skal brugt elektrisk udstyr indsamles separat og genanvendes på en miljøvenlig måde.



Genanvend råmaterialer i stedet for at smide dem væk.

Redskab, tilbehør og emballage skal genanvendes på en miljøvenlig måde. Plastikkomponenter identificeres til genbrug iht. materialetype.

ADVARSEL!

Smidt ikke akkumulatorer/batterier i husholdningsaffald, ild eller vand.

Åben ikke brugte batterier.

Akkumulatorer/batterier skal indsamles, genanvendes eller bortskaffes på en miljøvenlig måde.

Garanti

Dette produkt er fremstillet i overensstemmelse med de højeste kvalitetsstandarder.

Ved køb af produktet yder producenten 2 års garanti, der træder i kraft på købsdatoen. Garantien dækker kun defekter, der skyldes materiale- og/eller produktionsfejl samt manglende opfyldelse af garanterede egenskaber. Når en køber vil gøre krav gældende i henhold til garantien, skal han vedlægge den originale købskvittering påført købsdato. Garantireparationer må kun udføres af værksteder og servicecentre, der er autoriseret af producenten.

Garantien træder kun i kraft, hvis produktet har været anvendt til det specificerede formål.

Garantien er ugyldig, hvis defekter er opstået som følge af:

- uhensigtsmæssig brug, vold eller forsømmelse;
- professionelt brug (industri, håndværk, udlejning)
- reparationer udført af uautoriserede servicecentre
- skader forårsaget af eksterne effekter, fremmedlegemer, stoffer eller ulykker

CE-Overensstemmelseserklæring

Vi erklærer hermed, at følgende produkt i dets design og udførelse er distribueret af os i overensstemmelse med korrekte, grundlæggende sikkerheds- og sundhedskrav i henhold til følgende direktiver (se pkt. 4).

Denne erklæring dækker udelukkende maskinen i den stand, den blev bragt på markedet, og ikke komponenter, som senere er tilføjet og/eller funktioner, der efterfølgende er tilføjet af den endelige bruger.

1. Beskrivelse:

Batteridrevet græstrimmer

2. Type:

EB310D

3. Serienummer:

4. Gældende EC direktiver:

2006/42/EC, 2014/30/EU, 2000/14/EC & 2005/88/EC, 2011/65/EU

5. Anvendte harmoniserede standarder:

EN 60335-1, EN 50636-2, EN55014-1, EN55014-2, EN ISO 3744, EN ISO 11094
2011/65/EU (ROHS) Directive
Test med reference til EN62321-1:2013, EN62321-2:2014, EN62321-3-1:2014, EN62321-5:2014,
EN62321-6:2015, EN62321-7:2015, EN62321-7-2:2017

6. Yderligere anvendte EC direktiver:

2004/108/EC (until 19.04.2016), 2014/30/EU (from 20.04.2016), 2000/14/EC

7. Ansvarlig for teknisk dokumentation:

Lenny LU (General Manager)
NGP GROUP EUROPE Ltd.
Unit 2 C Crowborough Business Park
Crowborough
East Sussex
United Kingdom

8. Overensstemmelsesvurderingsmetode:

to 2000/14/EC, Anneks V:

Målt lydtrykniveau90,2 dB(A)

Garanteret lydniveau.....96 dB(A)

Usikkerhed K3 dB

Bemyndiget organ for EC Direktiver 2000/14/EC:0036

TüV Süd Industrie Service GmbH

Westendstraße 199

80686 München

Deutschland

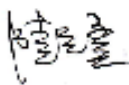

Lenny Lu (General Manager), 18.03.2018

Ningbo NGP Industry Co., Ltd
No. 88 Lane 666, Jinshan Road, C Zone Jiangbei Investment Center,
315020 Ningbo
People's Republic of China