

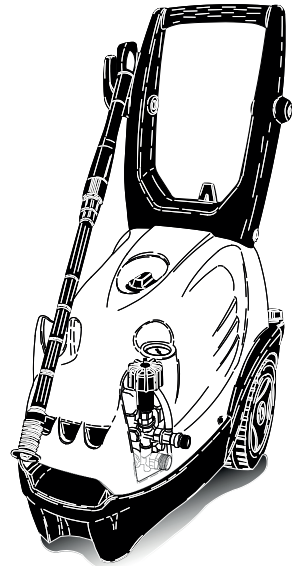

PW-C40 New Elite

Mod. 1112P M - 1310P M - 1813P T - 1915P T
D1112P M - D1310P M - D1813P T - D1915P T



INSTRUKTIE-BOEK
BRUGSANVISNING
BRUKSANVISNING
BRUKSANVISNING
OHJEKIRJA
ΟΔΗΓΙΕΣ ΧΡΗΣΕΩΣ

KOUDWATER SCHOONMAAK APPARAAT
KOLDTVANDSRENSER
KALLVATTENTVÄTT
KALDTVANNSSPYLER KILMÄVESIPESURI
VISOKOTLAENI EISTILNIK NA HLADNO VODO
ΜΗΧΑΝΗΜΑ ΚΑΘΑΡΙΣΜΟΥ ΜΕ ΚΡΥΟ ΝΕΡΟ



NL - INHOUDSOPGAVE	Pag.	Gebruiksbestemming	8
		Vorbereidingen	8
Vorbereiding	3	Kleding en uitrusting	9
Beschrijving symbolen	4	Gebruik	10
Classificatie van de risico's	5	Raadgevingen voor het gebruik van reinigingsmiddelen	11
Voorwoord	5	Onderhoud	11
Classificatie	5	Opslag	13
Algemene veiligheidsvoorschriften voor het gebruik van de hoge druk schoonmaak apparaten	5	Sloop	13
		Storingen en remedies	14
DK - INDHOLDSFORTEGNELSE	Sd.	Indledende arbejde	20
		Påklædning og udstyr	21
Forberedelse	15	Anvendelse	22
Beskrivelse af symboler	16	Råd vedrørende anvendelse af rengøringsmidler	23
Klassificering af risiciene	17	Vedligeholdelse	23
Forord	17	Henstilling	25
Klassificering	17	Skrotning	25
Fælles sikkerhedsregler for brug af højtryksrensere	17	Forstyrrelser og afhjælpning	26
Forventet anvendelse	20		
S - INNEHÅLLSFÖRTECKNING	Sida	Förebyggande åtgärder	32
		Kläder och utrustningar	33
Forberedelse	27	Användning	34
Beskrivning av symbolerna	28	Råd för användning av rengöringsmedel	35
Risikoklassificering	28	Underhåll	35
Förord	28	Avsättning	37
Klassificering	28	Skrotning	37
Allmänna säkerhetsregler för användande av högtrycksprutor	28	Fel och åtgärder	38
Förutsedd användning	32		
N - INNHOLDSFORTEGNELSE	S.	Klær og utstyr	45
		Bruk	46
Forberedelse	39	Råd for bruk av vaskemidler	47
Beskrivelse av symbolene	40	Vedlikehold	47
Risikoklassifisering	41	Lagring	49
Formål	41	Kassering	49
Klassifisering	41	Problemer og løsninger	50
Generelle advarsler	41		
Bruksformål	44		
Forberedende operasjoner	44		
SF - SISÄLLYSLUETTELO	Sivu	Käyttötarkoitus	56
		Ennalta suoritettavat toimenpiteet	56
Esivalmistelut	51	Vaatetus ja varusteet	57
Symbolien kuvaus	52	Käyttö	58
Riskien erittely	53	Pesuvälineiden käyttöohjeita	59
Esittely	53	Huolto	59
Luokitus	53	Varastointi	61
Yleisiä turvallisuusohjeita korkeapainepesurin käytössä.	53	Romutus	61
		Ongelmat ja korjaukset	62
GR - ΠΕΡΙΕΧΟΜΕΝΑ	Σελ.	Προκαταρκτικές ενέργειες	68
		Ενδυμασία και εξοπλισμός	69
Προετοιμασία	63	Χρήση	70
Περιγραφή συμβόλων	64	Συμβουλές για τη χρήση απορρυπαντικών	71
Κατάταξη των κινδύνων	65	Συντήρηση	71
Εισαγωγή	65	Απόσυρση	73
Ταξινόμηση	65	Διάλυση	73
Γενικές προειδοποιήσεις	65	Προβλήματα και λύσεις	74
Προορισμός χρήσης	68		

Gefeliciteerd! Wij wensen U te bedanken

voor de aanschaf van deze hoge druk schoonmaakmachine. U bent iemand die niet gauw tevreden te stellen is. **U wilt het beste van het beste.** Wij hebben deze handleiding voor U samengesteld teneinde U in staat te stellen de kwaliteit en de uitstekende prestatie van deze schoonmaakmachine op zijn juiste waarde te schatten.

Wij raden U aan deze handleiding vòòr het gebruik aandachtig door te lezen. Het merk CE op Uw hoge druk schoonmaakmachine duidt er op, dat de machine gefabriceerd is met inachtneming van de Europese richtlijnen wat de veiligheid betreft.

Wij bieden U verder nog een uitgebreide serie schoonmaakmachines aan, zoals :

STOFZUIGERS, VLOERBOENERS EN -DROGERS, MOTORBEZEMS, als ook een complete serie **accessoires, chemische wasprodukten** die geschikt zijn voor het reinigen van elk type vloer.

Vraag in Uw winkel de catalogus van onze artikelen.

VERTALING VAN DE OORSPRONKELIJKE GEBRUIKSAANWIJZING

Deze tekst is zorgvuldig gecontroleerd, eventuele drukfouten dienen aan de fabrikant medegedeeld te worden. Bovendien houdt hij zich het recht voor, ter verbetering van het produkt, zonder voorafgaand bericht wijzigingen aan te brengen in deze publikatie.

Verder is het verboden dit boekje geheel of gedeeltelijk zonder toestemming van de fabrikant af te drukken.

GEREEDMAKING VAN DE HOGE DRUK SCHOONMAAK MACHINE

Montage van de spuitslang.

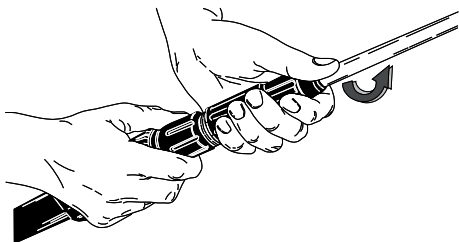

Montage van de spuitslang.

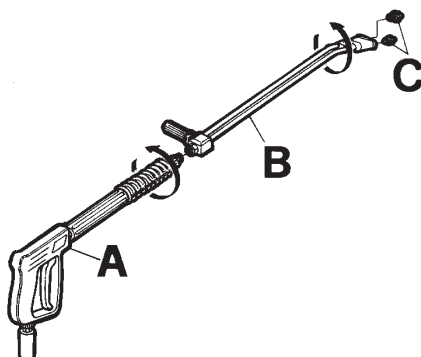

Wateraansluiting.

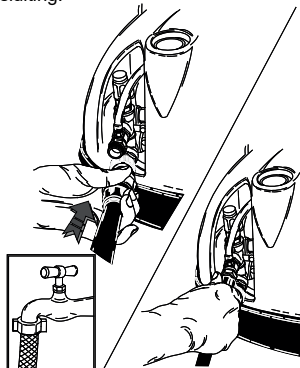

Elektrische aansluiting.

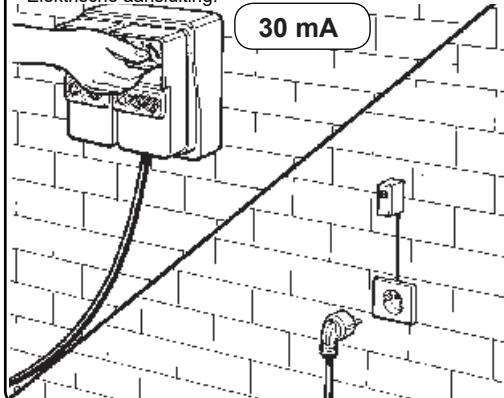

Deze handleiding verder lezen en de warmwater schoonmaakmachine nog niet op de stroom of op de waterleiding aansluiten.

BESCHRIJVING VAN DE TEKENS OP DE HOGE DRUK SCHOONMAAKMACHINE

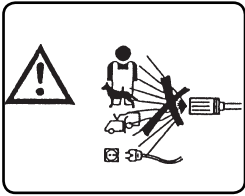

De waterstraal niet op personen, dieren, stopcontacten of de machine zelf richten.

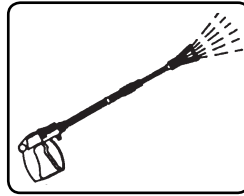

Wateruitgang.

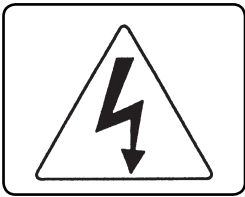

Pas op: gevaar voor blikseminslag.

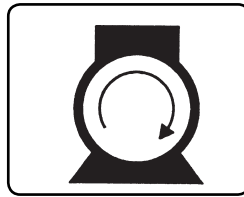

Ontsteking pompmotor.

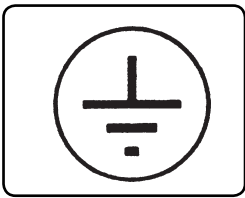

Aarding.



Chemisch produkt (wasmiddel).

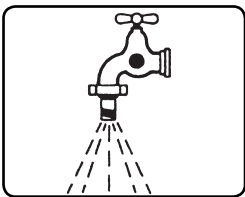

Waterinvoer.



Speciaal afval. Niet verwerken samen met normaal afval.



Niet met drinkwater voeden. Gebruik een systeemscheider volgens EN-NORM 1279 type BA.

CLASSIFICATIE VAN DE RISICO'S:

⚠ Gevaar

Voor een dreigend risico dat ernstig of dodelijk letsel kan veroorzaken

⚠ Opgelet

Voor een mogelijke risicosituatie die ernstig letsel zou kunnen veroorzaken

Belangrijk

Voor een mogelijke risicosituatie die licht letsel aan personen of lichte schade aan zaken zou kunnen veroorzaken.

INLEIDING

⚠ Opgelet

Het onderhavige boekje dient gelezen te worden vòòr de installering, in werking stelling en het gebruik van de hoge druk schoonmaakmachine.

Dit boekje maakt integraal deel uit van het produkt.

Aandachtig de aanbevelingen en de instructies in dit boekje lezen, daar zij belangrijke aanwijzingen bevatten t.a.v. de **GEBRUIKSVEILIGHEID EN HET ONDERHOUD**, waarbij bijzondere aandacht gewijd moet worden aan de algemene veiligheidsrichtlijnen.

DIT BOEKJE DIENT MET ZORG BEWAARD TE WORDEN VOOR VERDERE RAADPLEGINGEN.

⚠ Opgelet

De inhoud van dit boekje moet onder ter kennis worden gebracht van de gebruiker van de hogedruk-waterspuit en van degene die het gewone onderhoud erop pleegt.

KLASSIFICERING

De gebruiker dient de gebruiksvoorwaarden voor het gebruik van het apparaat, zoals voorzien in de Voorschriften, in acht te nemen, in het bijzonder dient hij zich te houden aan de beschreven klassificering.

Het hogedruk schoonmaak apparaat is een eerste klas apparaat wat betreft de beveiliging tegen elektrische schokken.

Het hoge druk schoonmaak apparaat wordt in de fabriek afgesteld en alle in het apparaat aanwezige veiligheidsmechanismen zijn verzegeld. Het is niet toegestaan de afstelling er van te wijzigen.

Het schoonmaak apparaat moet altijd op stevig, vlak terrein gebruikt worden; bovendien mag het niet verplaatst worden wanneer het in werking is of wanneer het op het elektrische net is aangesloten.

De hogedruk-waterspuit wordt beschouwd als een vast geïnstalleerd apparaat.

Het niet in acht nemen van dit voorschrift kan gevaarlijk zijn.

Het hoge druk schoonmaak apparaat moet niet gebruikt worden in een korrosieve omgeving of waar er risico van explosie is (stoom of gas).

ALGEMENE VEILIGHEIDSVORSCHRIFTEN VOOR HET GEBRUIK VAN DE HOGE DRUK SCHOONMAAK APPARATEN.

⚠ Opgelet

- De elektrische aansluiting moet uitgevoerd worden door gekwalificeerde technici die met inachtneming van de geldende voorschriften (men dient zich te houden aan hetgeen bepaald door de IEC-norm 60364-1) en in overeenstemming met de aanwijzingen van de fabrikant werken.

Een fout uitgevoerde aansluiting kan schade veroorzaken aan personen, dieren of voorwerpen, waarvoor de fabrikant niet verantwoordelijk gesteld kan worden.

- Het hoge druk schoonmaak apparaat met een prestatie van minder dan 3 kW is voorzien van een stekker voor aansluiting op het elektrische net.

In dit geval dient nagegaan te worden of het elektrische vermogen van de installatie en van de stopkontakten geschikt is voor het maximum vermogen van het apparaat, als aangegeven op het kentekenplaatje (kW). In twijfelgevallen dient men zich te wenden tot gekwalificeerd- personeel.

Indien stopcontact en stekker van het apparaat niet overeenkomen, moet het contact worden vervangen met een ander, daarvoor geschikt type, door bekwaam personeel.

- Alvorens het apparaat aan te sluiten, dient men na te gaan of de kenteken gegevens overeenkomen met die van het elektrische distributienet.

- Gebruik geen verlengsnoeren om de hogedrukreiniger te voeden. Als verlengsnoeren worden gebruikt, moeten stekker en stopcontact waterdicht zijn. Ongeschikte verlengsnoeren kunnen gevaarlijk zijn.

- De elektrische veiligheid van dit apparaat is alleen verzekerd, indien het korrekt is aangesloten op een efficiënte aardingsinstallatie als voorzien in de van kracht zijnde voorschriften inzake elektrische veiligheid (men dient zich te houden aan hetgeen bepaald door de IEC-norm 60364-1).

Het is noodzakelijk deze fundamentele veiligheidsvereiste in acht te nemen; in twijfelgevallen een nauwgezette controle van het apparaat aanvragen bij bekwaam personeel.

De fabrikant kan niet verantwoordelijk gesteld worden voor schade veroorzaakt doordat men de installatie niet heeft geaard.

- Het schoonmaak apparaat dient op het elektrische net te worden aangesloten via een veel-polige schakelaar met kontaktopeningen van minstens 3 mm en met voor het apparaat geschikte eigenschappen (deze vereiste is niet van toepassing voor de schoonmaak apparaten met stekker met een vermogen van minder dan 3kW).

Het wordt aanbevolen om de stroomvoorziening van deze machine te voorzien van een aardlekschakelaar die de voeding onderbreekt als de lekstroom naar de aarde groter is dan 30 mA gedurende 30 ms of een apparaat dat het aardingscircuit controleert.

- Het apparaat is pas uit het elektrische net geschakeld, na het uittrekken van de stekker of wanneer de veel-polige schakelaar op de installatie wordt afgezet.

- De hogedruk-waterspuiten met "Total stop"-mechanisme zijn uitgeschakeld wanneer de veelpolige schakelaar in de stand "O" staat of wanneer de stekker uit het stopcontact verwijderd is.

- De hogedrukreiniger is niet bestemd voor gebruik door kinderen, jongeren, personen met beperkte fysieke, sensorielle of mentale

capaciteiten, in staat van dronkenschap, zonder ervaring en kennis.

De gebruiker moet op de hoogte worden gesteld van de gebruiksaanwijzingen van het apparaat door iemand die verantwoordelijk voor zijn veiligheid is.

Kinderen dienen onder toezicht te staan om zich ervan te verzekeren dat zij niet met de hogedrukreiniger spelen.

- Alleen originele accessoires gebruiken die een veilig gebruik van het apparaat garanderen.

- De flexibele aansluitslang tussen de spuit en het schoonmaak apparaat mag niet beschadigd worden. In geval van beschadiging onmiddellijk vervangen.

- Slangen, tussenstukken en koppelingen voor de hoge druk zijn van belang m.b.t. de veiligheid van het schoonmaak apparaat. Alleen originele, door de fabrikant goedgekeurde onderdelen gebruiken.

- Het schoonmaak apparaat niet gebruiken wanneer zich personen en/of dieren binnen het bedrijfsbereik er van bevinden.

- De hoge drukstralen kunnen gevaarlijk zijn, indien er niet korrekt te werk wordt gegaan. De straal mag niet op personen en/of dieren, op elektrische apparatuur of op het apparaat zelf gericht worden.

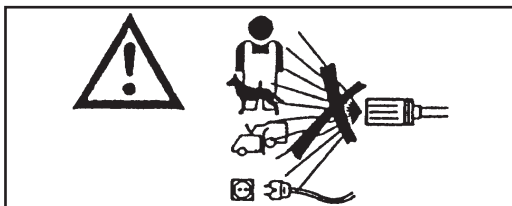

- De hoge druk waterstraal veroorzaakt een reactie- kracht op de spuit. De handvaten van de spuit dus goed vasthouden.

Nederlands

- Bij het gebruik van het schoonmaak apparaat moet men rekening houden met het type van uit te voeren schoonmaakwerk.

Men dient zich te beschermen tegen de uitwerping van vaste voorwerpen of van bijtmiddelen, door het dragen van daarvoor geschikte beveiligingskleding. (Handschoenen, bril, enz.)

- Bij het gebruik van het schoonmaak apparaat moet men rekening houden met de plaats waar schoongemaakt moet worden (bijv. levensmiddelenfabriek of farmaceutische industrie, enz.). Men moet de betreffende voorschriften en veiligheidscondities in acht nemen.

- Ogepast moet worden dat de straal niet op U zelf of anderen is gericht en niet gebruikt wordt voor kleding of schoenen.

- Tijdens het gebruik is het verboden de trekker (stophendel) in de stand van water-toevoer te blokkeren.

- Alvorens het apparaat te reinigen of een onderhoudsbeurt uit te voeren, dient het uit het elektrische net en waterleiding te worden gezet.

- Periodiek, maar minstens eens per jaar, dient men het beveiligingssysteem door iemand van onze technische dienst laten controleren.

- Laat de veiligheid van de hogedruk-waterspuit regelmatig (minstens eenmaal per jaar) analyseren door één van onze technische service-centra.

- Het apparaat niet gebruiken indien de voedingskabel is beschadigd. In dit geval dient men zich voor de vervanging er van uitsluitend te wenden tot iemand van onze technische dienst. De voedingskabel van

dit apparaat kan niet door de gebruiker zelf vervangen worden.

- De elektrische voedingskabel mag nooit mechanisch onder spanning staan en het traject ervan dient te zijn beschermd tegen onopzettelijke beklemmingen.

- Het gebruik van elektrische apparaten vraagt de inachtneming van enkele fundamentele regels.

- Het apparaat niet met natte handen of voeten aanraken
- Het apparaat niet blootvoets of met ongeschikte kleding gebruiken
- Niet aan het snoer of aan het toestel zelf trekken om de stekker uit het stopcontact te halen. (Voor hogedruk-waterspuiten met een vermogen van minder dan 3Kw, voorzien van een stekker).

- Ingeval van kapot gaan en/of slechte werking van het apparaat, dit uittrekken (door hem af te koppelen van het elektriciteitsnet door middel van de veelpolige schakelaar of door de stekker uit het stopcontact te halen, voor hogedruk-waterspuiten met een vermogen van minder dan 3 Kw, en van de waterleiding) en er niet zelf aan prutsen.

- Het hogedruk schoonmaak apparaat is een **eerste klas** apparaat wat betreft de beveiliging tegen elektrische schokken.

Direkt onze technische dienst inschakelen.

De fabrikant kan niet verantwoordelijk gesteld worden, indien het bovenstaande niet in acht genomen wordt, hetgeen een slordig gebruik van het produkt betekent.

GEBRUIKSBESTEMMING

De machine is uitsluitend bestemd voor het schoonmaken van machines, voertuigen, gebouwen, gereedschap en oppervlaktes in het algemeen, die zich er toe lenen schoongemaakt te worden met een waterstraal met wasmiddel onder hoge druk tussen 25 en 250 bar (360 - 3600 PSI).

Dit apparaat is ontworpen met het doel gebruikt te worden met wasmiddelen die door de fabrikant geleverd of aanbevolen worden. Het gebruik van andere wasmiddelen of chemische stoffen kunnen de veiligheid van het apparaat nadelig beïnvloeden.

Dit apparaat dient alleen gebruikt te worden voor het doel waarvoor het bestemd is.

Elk ander gebruik moet als onjuist of onverstandig beschouwd worden.

Voorbeelden van een onverstandig gebruik zijn:

- Wassen van oppervlaktes die zich er niet toe lenen behandeld te worden met een straal onder hoge druk.
- Het wassen van personen, dieren, elektrische apparaten en het apparaat zelf.
- Het gebruik van ongeschikte wasmiddelen of chemische stoffen.
- Het blokkeren van de trekker (hefboom op de spuit slang), terwijl het apparaat op de spuitstand staat.

De fabrikant kan niet verantwoordelijk gesteld worden voor eventuele schade voortkomend uit onjuist of verkeerd gebruik.

Wat de veiligheid betreft zijn de hoge druk schoonmaakmachines gefabriceerd overeenkomstig de Europese voorschriften.

VOORAFGAANDE VERRICHTINGEN

UITPAKKEN

Na het apparaat uitgepakt te hebben, dient men te controleren of de hoge druk schoonmaakmachine niet beschadigd is. In twijfelgevallen de machine niet gebruiken en zich tot de leverancier wenden.

De verpakkingselementen (zakken, dozen, spijkers, enz.) mogen niet binnen het bereik van kinderen blijven, want zij vormen een mogelijke bron van gevaar, en moeten als afval verwerkt of bewaard worden in overeenstemming met de nationale milieu-voorschriften.

MONTAGE VAN DE AFZONDERLIJKE ONDERDELEN VAN DE MACHINE

De machine wordt door de fabrikant geassembleerd voor wat betreft de fundamentele onderdelen en van die delen die betrekking hebben op de veiligheid. Vanwege de verpakking en het vervoer worden enkele elementen van de schoonmaakmachine los bijgeleverd. De gebruiker kan deze delen zelf monteren, als hij de instructies die in elk montage-pakket vervat zijn, opvolgt.

IDENTIFIKATIE PLAATJE.

Het identifikatie-plaatje met de voornaamste technische eigenschappen van Uw schoonmaakmachine bevindt zich op de kar en is goed zichtbaar (Fig. 1)

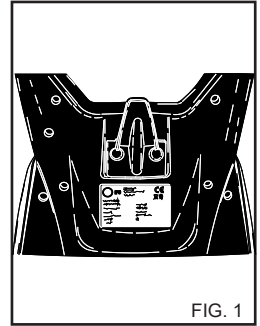

FIG. 1

⚠️ Opgelet

Bij aankoop controleren of het product voorzien is van het plaatje. Zo niet, dan onmiddellijk de fabrikant of de leverancier op de hoogte stellen.

De apparaten zonder identifikatie-plaatje mogen niet gebruikt worden, of de fabrikant kan niet verantwoordelijk gesteld worden voor schade. Producten zonder plaatje dienen als anoniem en mogelijk zelfs gevaarlijk beschouwd te worden.

VULLING VAN DE WASMID-DELTANK

⚠️ Opgelet

Uit de serie aanbevolen producten dat wasmiddel kiezen, dat geschikt is voor het type uit te voeren schoonmaak en met water verdunnen (Fig. 2) volgens de op de verpakking aangegeven voorschriften. De wasmiddeltank met het verdunde product vullen (Fig. 3)

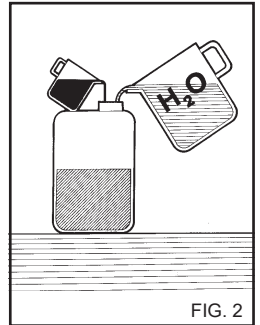

FIG. 2

Vraag aan Uw leverancier de catalogus van de reinigingsmiddelen die gebruikt kunnen worden voor het type uit te voeren schoonmaak en de soort te behandelen oppervlakte.

Na het gebruik met een wasmiddel dient het aanzuigcircuit van het wasmiddel met schoon water gespoeld te worden (Fig. 8).

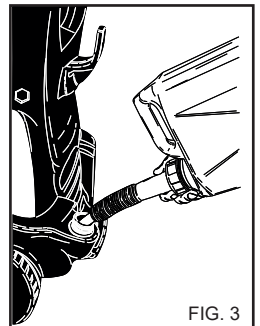

FIG. 3

STUUR- EN KONTROLE INRICHTING

Alvorens het apparaat aan te sluiten op de waterleiding en op het elektrische net, dient men de functie van de stuur- en controle knoppen te kennen.

Deze verrichtingen uitvoeren als beschreven in de handleiding en op de betreffende afbeeldingen.

AANSLUITINGEN OP DE WATERLEIDING.

De voedings slang aansluiten op het net (Fig. 4A) en op de koppeling van de hoge druk schoonmaakmachine (Fig. 4B).

Kontrolleren of de waterleiding voldoende water en druk van het water levert voor de werking van de schoonmaakmachine 2 + 8 BAR. (29+116PSI).

Max. voedings temperatuur van het water 50°C (122°F).

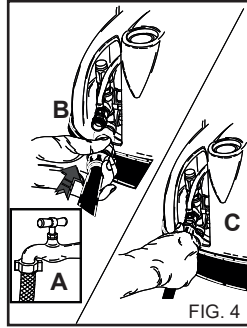

FIG. 4

De hoge druk slang op de hoge druk schoonmaakmachine aansluiten (Fig. 4C) en op de spuitslang (Fig. 5).

⚠ Gevaar

De hoge druk schoonmaakmachine mag alleen met schoon water gebruikt worden.

Vuil of zanderig water, corrosieve chemische producten of verdunningsmiddelen kunnen ernstige schade aan de hoge druk schoonmaakmachine veroorzaken.

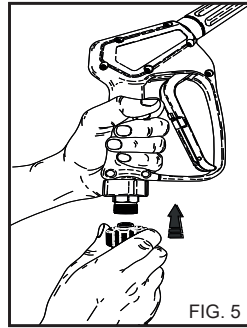

FIG. 5

⚠ Gevaar

Zuig nooit vloeistoffen met onverdunde oplosmiddelen of zuren op! Bijv. benzine, verfverduunners of dieselolie. De door de lans geproduceerde nevel is zeer ontvlambaar, ontplofbaar en giftig.

Het veronachtzamen van bovenstaande voorschriften ontheft de fabrikant van alle aansprakelijkheid en wordt beschouwd als nalatig gebruik van het produkt.



Belangrijk

Neem de voorschriften gegeven door het nutsbedrijf voor de watervoorziening in acht.

De geldende reguleringen bepalen dat het apparaat niet op het drinkwaternet mag worden aangesloten als er geen geschikte systeemscheider aanwezig is.

Gebruik een geschikte systeemscheider volgens EN-norm 12729 Type BA.

Water dat door een systeemscheider loopt wordt niet meer als drinkwater geïdentificeerd.

⚠ Opgelet

Sluit de machine niet aan op drinkwaterreservoirs.

AANSLUITING OP HET ELEKTRISCHE NET.

De aansluiting op het elektrische net dient uitgevoerd te worden door gekwalificeerd personeel dat in staat is te werken in overeenstemming met de geldende normen en wetten.

Kontrolleren of de netspanning overeenkomt met de spanning van de hoge druk schoonmaakmachine, afleesbaar op het identifikatie-plaatje.

⚠ Gevaar

- De voedingskabel moet worden beschermd tegen onopzettelijke beklemmingen.

- Het apparaat niet gebruiken indien de voedingskabel is beschadigd.

- Het gebruik van elektrische apparaten vraagt de inachtneming van enkele fundamentele regels.

- Het apparaat niet met natte handen of voeten aanraken

- Het apparaat niet blootvoets of met ongeschikte kleding gebruiken

- Niet aan het snoer of aan het toestel zelf trekken om de stekker uit het stopcontact te halen. (Voor hogedruk-waterspuiten met een vermogen van minder dan 3Kw, voorzien van een stekker).

Het hogedruk schoonmaak apparaat is een eerste klas apparaat wat betreft de beveiliging tegen elektrische schokken.

De fabrikant kan niet verantwoordelijk gesteld worden, indien het bovenstaande niet in acht genomen wordt, hetgeen een slordig gebruik van het produkt betekent.

GEBRUIK VAN DE HOGE DRUK SCHOON-MAAKMACHINE

A - Ontstekingschakelaar.

INWERKINGSTELLINGVAN DE HOGE DRUK SCHOON-MAAKMACHINE

1) De watertoevoer kraan (Fig. 4A) openen.

2) Sluit de hogedruk-waterspuit aan op het elektriciteitsnet door middel van de veelpolige schakelaar of door de stekker in het stopcontact te steken.

3) De schoonmaakmachine aanzetten door de ontstekingschakelaar op de stand "I" te draaien.

⚠ Opgelet

De hogedruk-waterstraal genereert een reactiekracht op de lans. Houd beide handgrepen van de lans stevig vast.

4) Op de knop van het handvat drukken en de wasbeurt beginnen.

⚠ Opgelet

De hogedruk-waterspuiten die voorzien zijn van het systeem "Total stop" starten en stoppen de motor wanneer de hendel op de handgreep van de lans wordt ingedrukt of losgelaten.

⚠ Opgelet

Zet de hendel van het handvat niet vast op de afgifte-stand

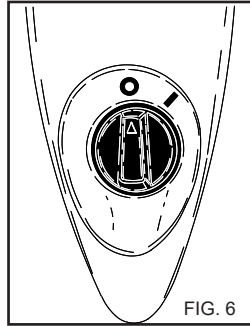

FIG. 6

GEBRUIK VAN DE ACCES- SOIRES.

De hogedrukreiniger is voor- zien van een spuitmond met een straal met een vlakke hoek van 25° voor het reinigen van grote oppervlakken.

⚠ Opgelet

Richt de straal vanaf een vrij grote afstand, om schade veroorzaakt door de hoge druk te voorkomen.

DRAAIKOP (Optioneel ac- cessoire)

De hogedrukreiniger kan voorzien zijn van een kop met draaiende spuitmond voor het reinigen van hardnekkig vuil.

⚠ Gevaar

Richt de straal vanaf een vrij grote afstand, om schade veroorzaakt door de hoge druk te voorkomen.

Richt de straal niet op mensen, dieren, stopcontacten.

STOPZETTEN VAN DE WARMWATER SCHOONMAAK- MACHINE

1) Na het gebruik met schoonmaakproduct, het watercircuit spoelen: de pomp 1 minuut laten draaien met de doseerkraan volledig dichtgedraaid. (Fig. 8).

2) De hoge druk schoonmaakmachine stopzetten door de ontstekingschakelaar op de "0" stand te draaien (Fig. 6A).

3) De druk van de AP slang ontlasten door op de knop van het pistool te drukken (Fig. 5A).

4) Koppel de hogedruk-waterspuit af van het elektriciteitsnet door middel van de veelpolige schakelaar of door de stekker uit het stopcontact te halen.

5) De kraan van de watertoevoer (Fig. 3A) dichtdoen.

⚠ Opgelet

Wanneer de hogedruk-waterspuit (ook maar tijdelijk) wordt achtergelaten, moet zij worden uitgeschakeld via de veelpolige schakelaar of door de stekker uit het stopcontact te halen.

- De hogedruk-waterspuiten met "Total stop"-mechanisme zijn uitgeschakeld wanneer de veelpolige schakelaar in de stand "O" staat of wanneer de stekker uit het stopcontact verwijderd is.

- Wanneer de hogedruk-waterspuit niet wordt gebruikt, de beveiliging van de handgreep sluiten.

- Als men de hogedruk-waterspuit droog laat werken, veroorzaakt dat ernstige schade aan de afdichtende pakkingen van de pomp.

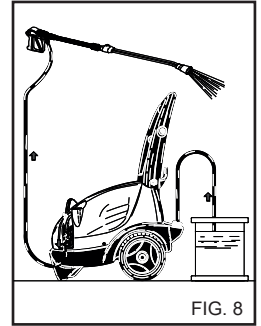

FIG. 8

BELANGRIJK!

Om eventuele onzuiverheden of luchtballen uit het water circuit te verwijderen, het apparaat even laten werken zonder spuitslang en het water enkele seconden laten lopen.

Eventuele onzuiverheden zouden de sproeier kunnen verstopen en de werking ervan belemmeren (Fig. 7).

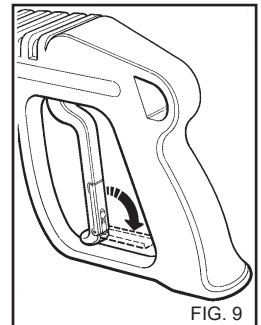
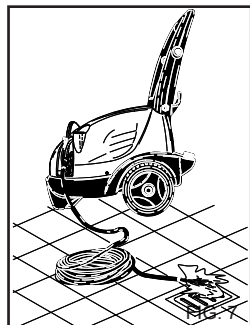

FIG. 9

GEbruik VAN DE REGELBARE SPROEIKOP MULTI-REG (Fig. 10)

De keus van de druk wordt uitgevoerd bij een gesloten pistool.

Wassen met lage druk en afzuiging van het reinigingsmiddel.

de sproeikop naar de pistool toe draaien.

Hoge druk reiniging : de sproeikop naar buiten draaien.

Hoge druk reiniging met geconcentreerde waterstraal : kloksgewijs aan de sproeikop draaien

Hoge druk reiniging met een waaivormige waterstraal : de sproeikop tegen de klok in draaien.

HET GEBRUIK VAN DE DUBBELE SPUIT OF VAN DE REGELBARE KOP (Fig. 11).

De dubbele spuit of regelbare kop maakt het mogelijk de waterstraal met lage of hoge druk te kiezen. Stand 1 is hoge druk, stand 2 lage druk en stand 3 aanzuigen van wasmiddel.

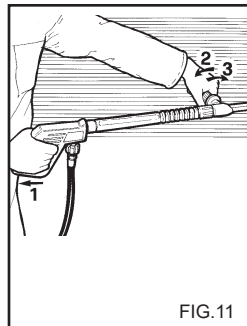
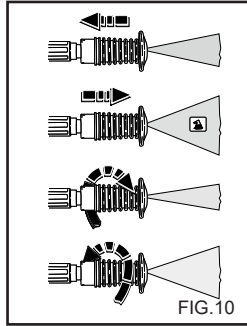

RAADGEVINGEN VOOR HET GEBRUIK VAN REINIGINGSMIDDELEN

⚠️ Opgelet

Deze hoge druk schoonmaakmachine is bedoeld voor het gebruik van wasmiddelen die door de fabrikant geleverd of aanbevolen worden.

Het gebruik van andere wasmiddelen of chemische stoffen kan nadelige gevolgen hebben voor de veiligheid van de schoonmaakmachine.

1) Ter bescherming van de omgeving wordt aangeraden het wasmiddel op verstandige wijze te gebruiken volgens de aanwijzingen op de verpakking van het middel.

2) Kiest U uit de serie aangeraden produkten dat wasmiddel dat geschikt is voor het type schoonmaak en verdunt U het met water volgens de aanwijzingen op de verpakking of in de catalogus van de meest geschikte wasmiddelen voor het type schoonmaakmachine met warm of koud water.

3) Vraagt U de catalogus der wasmiddelen aan bij Uw leverancier.

WERKMETHODE VOOR HET KORREKTE SCHOONMAKEN MET GEBRUIK VAN WASMIDDELEN

1) De oplossing van het meest geschikte wasmiddel voor het type vuil en te wassen oppervlakte klaarmaken.

2) De hoge druk schoonmaakmachine inzetten, het kraantje voor het wasmiddel (Fig. 6B) openen, de knop op de spuitslang voor de aanzuiging (Fig. 10) van het wasmiddel aanzetten en de te wassen oppervlakte met wasmiddel besproeien met een beweging van beneden naar boven. Enkele minuten laten inwerken.

3) Zorgvuldig de gehele oppervlakte spoelen met een beweging van boven naar beneden met warm of koud water onder hoge druk.

4) Na het gebruik met schoonmaakproduct, het watercircuit spoelen: de pomp 1 minuut laten draaien met de doseerkraan volledig dichtgedraaid. (Fig. 8).

REGELING VAN DE DRUK

Dit hoofdstuk betreft alleen de modellen die voorzien zijn van een "drukregelaar". Deze drukregelaar, Fig. 12, maakt het mogelijk tijdens het werk de druk te regelen. Door de handgreep C tegen de klok in (B) te draaien (minimum) wordt de bedrijfsdruk verlaagd.

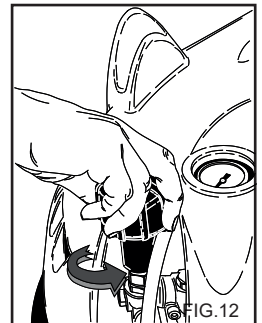

ONDERHOUD

DE GEBRUIKER MAG ALLEEN DIE VERRICHTINGEN UITVOEREN WAARVOOR IN DIT BOEK TOESTEMMING WORDT GEGEVEN. ELKE ANDERE HANDELING IS VERBODEN.

⚠ Gevaar

Voor de onderhoudsbeurten van de hogedruk pomp, van het elektrische gedeelte en van die onderdelen die met de veiligheid te maken hebben, dient men zich te wenden tot onze Service Dienst.

De fabrikant staat niet in voor beschadigingen, wijzigingen, reparaties en onderhoudsbeurten die niet korrek door derden uitgevoerd zijn op het artikel, zonder uitdrukkelijke toestemming van de fabrikant.

De documentatie van de reparaties, van de geprogrammeerde assistentie, als ook van eventueel bij het apparaat behorende certificaten overeenkomstig de van kracht zijnde wetgeving (men dient zich te houden aan hetgeen bepaald door de IEC-norm 60364-1) dienen zorgvuldig bewaard te blijven samen met het Instructie-boekje.

Periodiek, maar tenminste eens per jaar, moet het apparaat aan een algehele controle van de veiligheidsmechanismen en van de afstelling door onze technische dienst onderworpen worden.

⚠ Gevaar

Alvorens aan de onderhoudsbeurt te beginnen, de schoonmaakmachine uit de stroom sluiten door middel van de veelpolige schakelaar of door de stekker uit het stopcontact te halen en uit de watertoevoer sluiten. Door de toevoer kraan dicht te draaien (Zie de hoofdstukken betreffende aansluiting op het elektriciteitsnet en de waterleiding). Na de onderhoudsbeurt eerst controleren of alle afsluitplaten weer korrek zijn gemonteerd en met de schroeven zijn vastgedraaid, vóór de schoonmaakmachine aan te sluiten op de stroom en op de watertoevoer.

Indien men dit voorschrift niet navolgt, ontstaat er gevaar van blikseminslag.

VOORZORGSMAATREGELEN TEGEN BEVRIEZING

De schoonmaakmachine mag niet aan vorst worden blootgesteld.

Indien het apparaat na het schoonmaken in een ijskoude ruimte wordt opgeborgen en misschien voor lange tijd niet gebruikt zal worden, is het noodzakelijk een anti-vries middel in de schoonmaakmachine te doen, teneinde ernstige schade aan het watercircuit te voorkomen.

WERKWIJZE VOOR DE ANTI-VRIES (Fig. 13)

- 1 - De watertoevoer (kraan) afsluiten, de voedingskabel losmaken en de schoonmaakmachine draaien, tot hij helemaal leeg is.
- 2 - Stop de hogedruk-waterspuit met de ontstekingsschakelaar op de stand "0" (Fig. 6A).
- 3 - Een bak klaarmaken met de anti-vries oplossing.
- 4 - Dompel de toevoerslang onder in de bak met antivries-

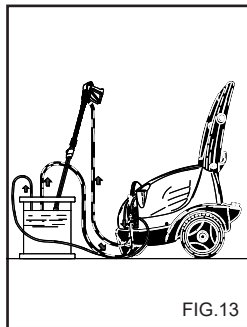

FIG.13

oplossing.

- 5 - Start de hogedruk-waterspuit met de ontstekingsschakelaar op de stand "I".
- 6 - De schoonmaakmachine laten draaien tot de anti-vries uit de spuit komt.
- 7 - De anti-vries ook door de opzuiger van het wasmiddel laten opzuigen.
- 8 - De schoonmaakmachine uitdoen en de stroom uitschakelen door middel van de veelpolige schakelaar of door de stekker uit het stopcontact te halen.

⚠ Opgelet

Bij hogedruk-waterspuiten zonder olie-aftapdop moet de hulp van de technische servicedienst worden ingeroepen voor verversing.

KONTROLE VAN HET OLIEPEIL EN VERVERSING VAN DE POMPOLIE.

Af en toe het oliepeil van de hoge drukpomp controleren op de verklikker (Fig. 14A) of met de oliepeilstaaf (Fig. 14B). Als de olie er melkachtig uitziet, direct de Technische Dienst bellen.

De olie na de eerste 50 werkdagen verversen en daarna elke 500 uur of eens per jaar.

Als volgt te werk gaan:

- 1) De aftapdop onderop de pomp (Fig. 14C) losschroeven.
- 2) De tap met de oliepeilstaaf losschroeven (Fig. 14)
- 3) Alle olie in een bak opvangen en de olie afgeven bij de Ophaaldienst voor vernietiging.
- 4) De aftapdop er weer op schroeven en de olie in het gat aan de bovenkant (Fig. 15A) tot het op de verklikker aangegeven peil (Fig. 15B) gieten.

Bij hogedruk-waterspuiten zonder olie-aftapdop moet de hulp van de technische servicedienst worden ingeroepen voor verversing.

Alleen olie SAE 15 W40 gebruiken.

REINIGING VAN HET WATERFILTER

Geregeld het waterfilter schoonmaken en eventueel vuil verwijderen (Fig. 16).

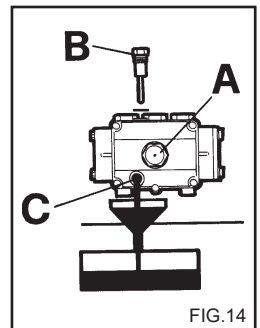

FIG.14

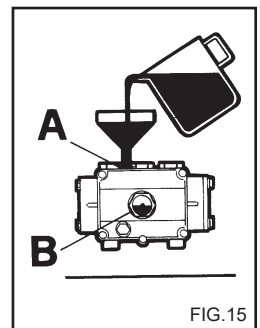

FIG.15

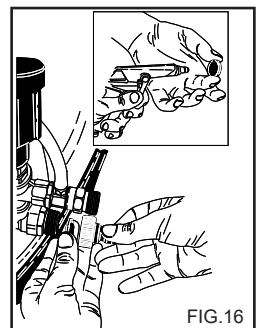

FIG.16

Nederlands

VERVANGING VAN DE HOGE DRUK SPROEIER.

Belangrijk

Periodiek is het nodig de hoge druk sproeier op de sproeislang te vervangen, daar dit onderdeel aan slijtage onderhevig is. Men merkt het wanneer de sproeier versleten is, doordat dan de bedrijfsdruk van de schoonmaakmachine vermindert. Voor een eventuele vervanging zich tot de leverancier of de winkel wenden voor informatie.

KORTE SAMENVATTING VAN HET NORMALE ONDERHOUD DOOR DE GEBRUIKER.

Beschrijving van de werkzaamheden:

Kontrolle van de elektrische kabel en van de hoge druk slangen en de koppelingen	na elk gebruik
1° verversing van de pompolie A.P.	na 50 uur
Alle navolgende verversingen pompolie A.P.	elke 500 uur
Reiniging waterfilter	elke 50 uur

KORTE SAMENVATTING VAN DE BUITENGEWOON ONDERHOUD VOOR REKENING VAN DE SERVICE DIENST.

Beschrijving van de werkzaamheden:

Vervanging pakkingen pomp AP	elke 500 uur
Vervanging sproeier van de spuit	elke 200 uur
Afstelling en controle veiligheidsinrichting	eens per jaar

BELANGRIJK

De aangegeven tijden zijn voor normale bedrijfsomstandigheden. Bij zware omstandigheden moet men de werkzaamheden vaker uitvoeren.

Voor het onderhoud en/of reparaties alleen originele onderdelen gebruiken, die betere kwaliteit en betrouwbaarheid garanderen. Als er geen originele vervangingsonderdelen worden gebruikt, is de fabrikant van alle aansprakelijkheid ontheven **en is de aansprakelijkheid van toepassing op degene die de werkzaamheden heeft verricht.**

INAKTIVITEIT

Indien het apparaat voor lange tijd niet gebruikt wordt, is het noodzakelijk alle voedingsbronnen te onderbreken, de tanks met vloeistof te legen en zorg te dragen voor de bescherming van die delen, die aan schade onderhevig zijn als gevolg van stofophoping.

De delen die schade zouden ondervinden als gevolg van uitdroging zoals de buizen, invetten. Wanneer ze weer in bedrijf gesteld worden, controleren of er geen barsten of sneden zitten in de wateraansluitingsbuizen.

Olie en chemicaliën moeten als afval worden verwerkt in overeenstemming met de geldende voorschriften.

SLOPEN

Als men besluit om de hogedrukreiniger af te danken, moet men hem onwerkzaam maken door het netsnoer af te snijden. Men adviseert bovendien om de onderdelen van de hogedrukreiniger die gevaar kunnen opleveren onschadelijk te maken, vooral voor kinderen die de afgedankte hogedrukreiniger als speelgoed zouden kunnen gebruiken.

Dit product is speciaal afval van het type AEEA, en voldoet aan de vereisten van de nieuwe richtlijnen ter bescherming van het milieu. Het moet apart van het normale afval verwerkt worden, met inachtneming van de geldende wetten en voorschriften.

Geen gedemonteerde, weg te gooien delen gebruiken als onderdelen voor in gebruik zijnde apparaten.

Nederlands

DEFEKTEN EN OPLOSSINGEN

Alvorens de werkzaamheden uit te voeren, de hoge druk schoonmaakmachine uit de stroom schakelen door middel van de veelpolige schakelaar of door de stekker uit het stopcontact te halen en de watertoevoer schakelen.

DEFEKTEN.	OORZAKEN.	OPLOSSINGEN.
Na het omdraaien van de schakelaar, slaat de schoonmaakmachine niet aan .	Niet op stroom aangesloten . De thermische beveiliging slaat aan .	De stroomspanning controleren (zie technische eigenschappen) . Weer instellen (mocht het weer gebeuren, dan Techn. Dienst bellen) . Weer instellen (mocht het weer gebeuren, dan Techn. Dienst bellen) .
Er komt geen water uit.	Aansluiting op waterleiding defekt . Waterfilter verstopt . Waterkraan dicht . Wasmiddelkraan open .	Kontroleren. Schoonmaken. Openen. Dichtdoen.
De pomp draait, maar haalt de nominale druk niet.	Watertoevoerfilter verstopt. Aansluiting op waterleiding defekt. Drukregelklep staat op het minimum. De sproeier op spuit is verstopt. Aanzuigmechanisme van wasmiddel op spuit staat open. Verontreinigde of versleten kleppen.	Schoonmaken. Kontroleren. Regelen. Service Dienst bellen. Dichtdoen. Service Dienst bellen.
Bij open spuit gaat de druk op en neer.	Sproeier verstopt of vervormd. Voeding niet voldoende.	Schoonmaken of Service Dienst bellen. Kontroleren.
De aanzuiging van het wasmiddel is onvoldoende.	Kraan dicht. Wasmiddel op. Vergeten de kraan op de spuit in te stellen.	Openen. Tank van wasmiddel vullen. De knop op spuitslang indrukken.
Er zit water in de olie.	Olie-afdichtingsringen versleten.	Service Dienst bellen.
Er lekt water uit de kop.	Afdichtingspakkingen versleten.	Service Dienst bellen.

BELANGRIJK:

Voor het onderhoud en/of reparatie alleen originele onderdelen gebruiken, die betere kwaliteit en waarborg bieden. De fabrikant is niet verantwoordelijk indien geen originele onderdelen worden gebruikt.

Tillykke! Tak for at du køber

denne rengøringsmaskine. Du har vist at du ikke går på kompromis: **Du vil have det bedste.**

Vi har udarbejdet denne brugsanvisning for til fulde at give klar besked om hvad denne rengøringsmaskine kan give dig både hvad angår kvalitet og stor ydelse.

Læs den venligst helt igennem før maskinen anvendes.

CE mærket på rengøringsmaskinen viser at den er konstrueret i henhold til de europæiske standarder for sikkerhed.

Vi kan også tilbyde et stort udvalg af rengøringsmaskiner såsom:

STØVSUGERE, GULVRENGØRINGSMASKINER, GULVMOPPEMASKINER og et komplet udvalg af **TILBEHØR, KEMIKALIER** og **RENGØRINGSMIDLER** som er velegnet til rengøring af alle former for overflader.

Bed forhandleren om et komplet katalog over vore produkter.

OVERSÆTTELSE AF DEN ORIGINALE BRUGSANVISNING

Producenten frasiger sig al ansvar for trykfejl i denne brugsanvisning.

Producenten forbeholder sig også ret til at ændre og opdatere denne udgivelse uden forudgående varsel af hensyn til produktforbedring.

Al gengivelse af denne brugsanvisning, i helhed eller delvist, er forbudt uden producentens tilladelse.

FORBEREDELSE AF RENGØRINGSMASKINEN

Påsætning af spydet.

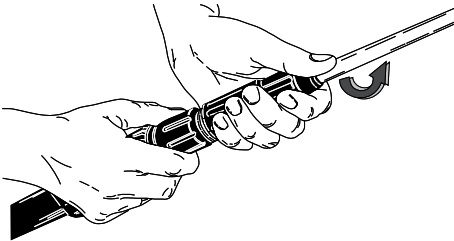

Påsætning af spydet.

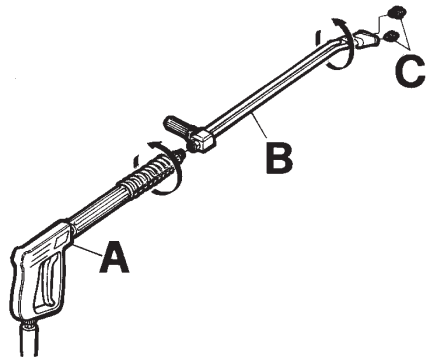

Tilslutning af vandforsyning

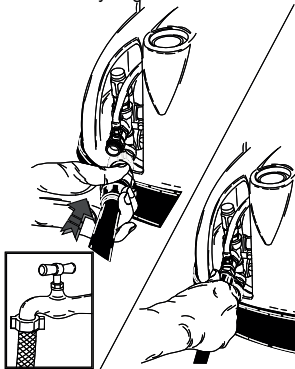

Elektrisk tilslutning

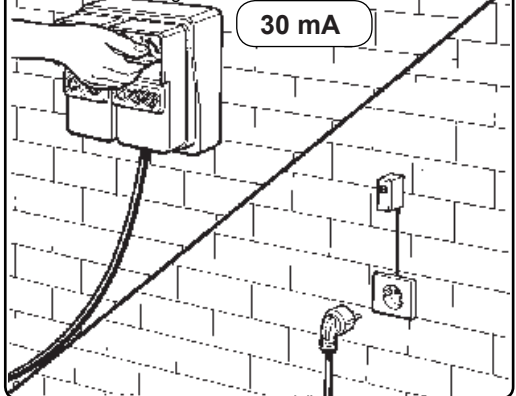

Læs videre i brugsanvisningen uden at tilslutte rengøringsmaskinen til netforsyningen og vandforsyningen.

BESKRIVELSE AF SYMBOLERNE PÅ RENGØRINGSMASKINEN

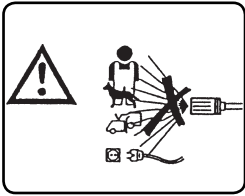

RET IKKE VANDSTRÅLEN
MOD PERSONER, DYR,
ELKONTAKTER ELLER MOD
SELVE MASKINEN.

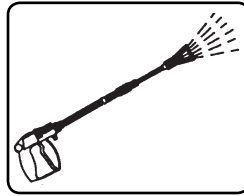

VANDUDTAG.

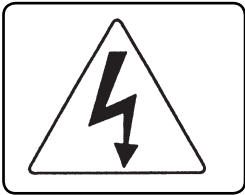

OBS: RISIKO FOR ELEK-
TRISK STØD.

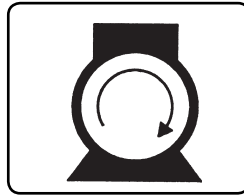

AT TÆNDE FOR PUMPE-
MOTOREN.



JORD.



KEMIKALIER
(RENGØRINGSMIDDEL).

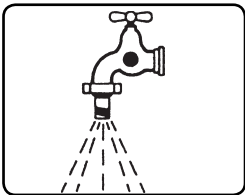

VANDINDTAG.



SPECIALAFFALD. MÅ IKKE
SMIDES UD SAMMEN MED
ALMINDELIGT AFFALD.



UNDGÅ AT ANVENDE
DRIKKEVAND
ANVEND EN TILBAGE-
STRØMSSIKRING AF
TYPEN BA IHT. STANDARD
DS/EN 12729

RISIKOKLASSIFICERING:



Fare

Anvendes ved overhængende fare, som kan medføre alvorlig personskade eller død



Advarsel

Anvendes i situationer med mulige risici, som kan medføre alvorlig personskade



Vigtigt

Anvendes i situationer med mulige risici, som kan medføre skade på personer eller materiel.

INTRODUKTION



Advarsel

Brugsanvisningen skal læses før installation, opstilling og anvendelse af rengøringsmaskinen. Brugsanvisningen er en integreret del af dette produkt.

Læs omhyggeligt advarslerne og instruktionerne i brugsanvisningen idet de giver vigtige anvisninger for **SIKKERHED UNDER BRUG** og **VEDLIGEHOLDELSE**, med særlig vægt lagt på de generelle regler for sikkerhed.

OPBEVAR OMHYGGELIGT BRUGSANVISNINGEN FOR FREMTIDIG REFERENCE



Advarsel

Følgende anvisninger skal nøje gennemblæses af rengøringsmaskinens brugere og af personerne, **der foretager rutinemæssig vedligeholdelse**.

KLASSIFICERING

Brugeren skal tage hensyn til de brugerbetingelser for apparatet, som forklares i Reglerne, og må særligt følge nedenstående klassificering:

Højtryksrensere er beskyttet mod elektrisk stød og tilhører elektrisk udrustning i CLASS I.

Højtryksrensere er typeskiltet på fabrikken og alle sikkerhedsdetaljer er forseglet. **Det er forbudt at ændre på disse detaljers indstillinger.**

Højtryksrensere må kun bruges i vandret stilling, og den må ikke flyttes når den arbejder eller er tilsluttet lysnettet. Rengøringsmaskinen skal betragtes som en fast installation. Det kan medføre fare, hvis disse foranstaltninger ikke følges.

Højtryksrensere må ikke bruges i korroderende miljøer eller i miljøer, hvor der foreligger risiko for eksplosion (damp eller gas).

FÆLLES SIKKERHEDSREGLER FOR BRUG AF HØJTRYKSRENSERE.



Advarsel

- Elektrisk tilslutning skal udføres af kvalificerede teknikere, som er i stand til at arbejde iht. gældende regler (herunder bestemmelserne i IEC 60364-1) og fabrikantens anvisninger.

Ukorrekt tilslutning til el-nettet kan medføre risiko for personskader og skader på dyr og andre formål, for hvilket producenten ikke tager noget ansvar.

- Højtryksrensere med en effekt på mindre end 3 kW har en kontakt for el-tilslutningen. I dette tilfælde skal det kontrolleres, at det elektriske system og stikkontakten kan tåle apparatets maksimale belastning, hvilket indikeres på typeskiltet. (kW)

Kontakt en fagmand, hvis De er usikker.

Hvis stikproppen og kontakten ikke passer med hinanden, skal proppen byttes ud med en korrekt prop af en faguddannet elektriker. Før apparatet tilsluttes til el-nettet, må det kontrolleres at de elektriske data på typeskiltet modsvarer strømforsyningens data.

- Brug ikke forlængerledninger sammen med højtryksrensere.

- Anvend ikke forlængerledninger til højtryksrensere.

Hvis der anvendes forlængerledninger, skal stik og stikkontakter holdes vandtætte. Uegnede forlængerledninger kan være farlige.

- Apparatets elektriske sikkerhed kan kun opfyldes, hvis det er korrekt tilsluttet til tilfredsstillende jord, der opfylder de elektriske sikkerhedskrav som påkræves af lokale bestemmelser (herunder bestemmelserne i IEC 60364-1).

Det er nødvendigt at der udføres en korrekt check af apparatets sikkerhed. Hvis De er usikker, skal de bede en fagmand at kontrollere det elektriske systems sikkerhed.

Producenten kan ikke holdes ansvarlig for skader, der opstår som følge af dårlig jording af apparatet.

- Højtryksrenserseren skal tilsluttes strømforsyningen ved hjælp af en flerpolet kontakt med kontaktåbninger på mindst 3 mm. Kontakten skal opfylde de elektriske krav som apparatet forudsætter. (Dette krav gælder ikke højtryksrensere med stikprop og en elektrisk effekt på mindre end 3 kW.). Det anbefales, at strømforsyningen til denne maskine omfatter en fejlstrømsafbryder, der afbryder strømforsyningen, hvis jordstrømmen overstiger 30mA i 30 ms, eller en anordning, der kontrollerer jordkredsløbet.

- Apparatet adskilles fra strømforsyningen ved at trække stikproppen ud af stikkontakten eller ved at frakoble flerpolstikkontakten.

- Rengøringsmaskiner med "Total stop" system er afbrudt, når den alpoledede strømafbryder er i stilling "O", eller når stikket er trukket ud af stikkontakten.

- Højtryksrenserseren må ikke anvendes af børn og unge, personer med nedsatte fysiske, sensoriske og mentale evner, som er omtågede eller som ikke har tilstrækkeligt kendskab eller erfaring med brugen heraf. Brugeren skal have kendskab til korrekt anvendelse af højtryksrenserseren fra den person, som har ansvaret for begge sikkerhed. Børn skal holdes under opsyn for at sikre, at de ikke leger med højtryksrenserseren.

- Brug kun originaltilbehør, der medgiver korrekt og sikkert benyttelse af apparatet.

- Slangen, via hvilken sprøjten er tilsluttet

højtryksrenserseren, må ikke beskadiges. Hvis slangen beskadiges, skal den byttes med det samme.

- Slang, tilslutninger og koblinger i et højtrykssystem er meget vigtige i sikkerhedssynspunkt. Brug kun originale reservedele, som er blevet godkendt af producenten.

- Højtryksrenserseren må ikke bruges, hvis der er personer eller dyr indenfor renserserens arbejdsområde.

- Højtryksstråler kan være farlige, hvis man ikke passer på. Strålen må ikke rettes mod personer eller dyr, og heller ikke mod elektrisk udrustning eller selve højtryksrenserseren.

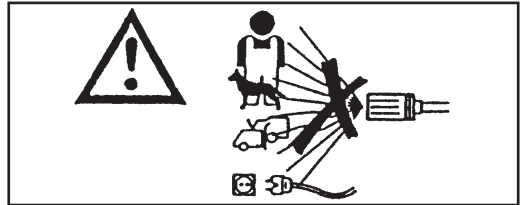

- Det høje tryk i strålen gør at der findes tilbagevirkning i sprøjten. Hold godt i sprøjten.

- Tænk på hvad der skal udføres med højtryksrenserseren inden arbejdet påbegyndes. Beskyt Dem mod formål eller korroderende væsker, som kan flyve omkring når apparatet anvendes, ved at bruge korrekt beskyttelsestøj.

- Tænk på omgivningen, hvor højtryksrenserseren skal benyttes (er der f.eks. madplanter, farmaceutiske planter, osv i omgivningen?). Følg altid de lokale sikkerhedsbestemmelser.

- Ret ikke højtryksstrålen mod kroppen på andre personer før at rense deres tøj eller sko.

- Under arbejdet er det forbudt at blokere sprøjteaftrykker i arbejdspositionen.

- Tag maskinen fra el- og vandforsyningen før nogen form for vedligeholdelse påbegyndes.

- Få jævnlige, mindst én gang om året, sikkerhedsapparaturet kontrolleret af en af vores serviceafdelinger.

- Rengøringsmaskinen skal med jævne mellemrum kontrolleres af vores servicecentre (mindst en gang om året).

- Anvend ikke maskinen hvis forsyningskablet er beskadiget.

Henvend dig, for udskiftning af det beskadigede kabel, udelukkende til en af vores tekniske serviceafdelinger.

Dette apparats forsyningskabel må ikke udskiftes af brugeren.

- El-kablet må ikke udsættes for mekaniske påvirkninger, og skal i øvrigt anbringes, hvor det ikke kan udsættes for klemskader.

-Anvendelse af ethvert apparat, uanset hvad det bruges til, kræver at man følger visse grundregler:

- Rør ikke apparatet med våde eller fugtige hænder eller fødder.
- Brug ikke apparatet når De er barfodet eller med ulempeligt tøj.
- Træk ikke i strømledningen eller i apparatet, når det skal kobles væk fra el-forsyningen. (Til en rengøringsmaskine med stik og ved en effekt under 3 kW).

- I tilfælde af beskadigelse eller fejlfunktion, slukkes apparatet (frakobl vand- og strømforsyningen ved hjælp af den alpoledede strømafbryder eller ved at trække stikket ud af stikkontakten til en rengøringsmaskine ved en effekt under 3 kW). uden at ødelæg-

ge det.

- Højtryksrensere er beskyttet mod elektrisk stød og tilhører elektrisk udrustning i **CLASS I**.

Kontakt en af vores tekniske serviceafdelinger.

Hvis ovenstående advarsler ikke overholdes, fritages producenten for al ansvar og det indebærer forsømmelig brug af produktet.

BEREGNET BRUG

Dette apparat er udelukkende beregnet til anvendelse ved rengøring af maskiner, køretøjer, bygninger og generelt overflader som egner sig til behandling med en højtryksstråle af rengøringsmiddelopløsning mellem 25 og 250 bar (360 - 3600 PSI).

Dette apparat er designet til brug sammen med rengøringsmidlerne leveret, eller anbefalet, af producenten. Anvendelse af andre rengøringsmidler eller kemikalier kan påvirke apparatets sikkerhed.

Dette apparat må udelukkende anvendes til det formål det blev fremstillet til.

Al anden anvendelse betragtes som ukorrekt og derfor utilstedeligt.

Eksempler på utilstedelig anvendelse:

- Vask af overflader som ikke egner sig til rengøring ved hjælp af en højtryksstråle
- Vask af personer, dyr, elektrisk udstyr eller selve maskinen.
- Anvendelse af forkerte rengøringsmidler eller kemikalier.
- Blokering af spydets aftrækker (håndgreb) i aktiveret stilling.

Producenten kan ikke gøres ansvarlig for nogen form for skader som hidrører fra upassende, forkert eller utilstedelig anvendelse. Hvad angår sikkerhedsregler, er rengøringsmaskinerne fremstillet i henhold til den europæiske standard.

INDLEDENDE BETJENING

UDPAKNING.

Efter udpakning, må du sikre dig at rengøringsmaskinen er ubeskadiget.

Er du i tvivl, må du ikke anvende maskinen. Henvend dig til forhandleren.

Emballagedele (poser, kartoner, søm osv.) kan være farlige. Kontrollér derfor, at disse dele opbevares utilgængeligt for børn. Emballagedelene skal endvidere opbevares og bortskaffes i overensstemmelse med de gældende sikkerhedsforskrifter.

FASTGØRELSE AF MASKINENS SÆRSKILTE KOMPONENTER.

Alle maskinens grunddele og sikkerhedsindretninger er monteret af producenten.

Af hensyn til pakning og transport, leveres nogle af maskinens sekundære dele særskilt.

Brugeren skal montere disse dele som forklaret i instruktionerne som følger med hvert monterings sæt.

DATASKILT:

Dataskiltet med angivelse af maskinens tekniske hovedkarakteristika, findes på vognen og er hele tiden synlig. (fig. 1).

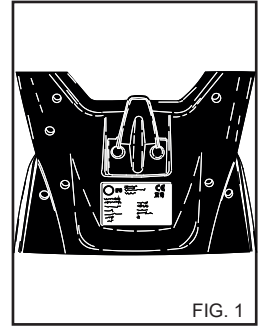

FIG. 1

⚠ Advarsel

Når du køber rengøringsmaskinen, skal du sikre dig at den har et identifikationsskilt. Er der intet skilt, må du straks informere producenten og/eller forhandleren. Maskiner uden skilt må ikke anvendes og producenten frasiger sig al ansvar for disse. Produkter uden skilt skal anses for anonyme og potentielt farlige.

PÅFYLDNING AF RENGØRINGSMIDDEL.

⚠ Advarsel

Vælg, ud fra udvalget af anbefalede produkter, det produkt som egner sig bedst til det pågældende vaskearbejde (fig. 2) og fortynd det med vand i henhold til instruktionerne på pakken. Fyld rengøringsmiddel beholderen med det fortyndede produkt (fig. 3).

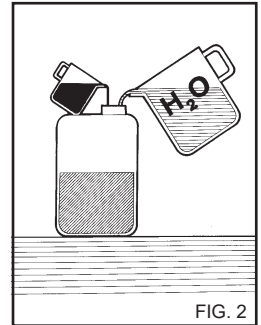

FIG. 2

Bed forhandleren om kataloget over de rengøringsmidler som kan anvendes afhængig af arten af det pågældende vaskearbejde og den overfladetype der skal behandles. Efter brug af rengøringsmiddel, skal rengøringsmiddelindtaget skylles ud med rent vand. (Fig. 8).

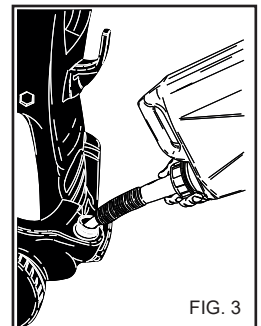

FIG. 3

KOMMANDO- OG STYREANORDNINGER.

Inden tilslutning af maskinen til vandforsyningen og netforsyningen, er det afgørende vigtigt at vide hvordan rengøringsmaskinens kommando- og styreanordninger virker.

Anvisningerne i brugsanvisningen og billederne skal nøje overholdes.

TILSLUTNING AF VANDFORSYNINGEN.

Tilslut fødeslangen til vandforsyningen (fig. 4A) og til slangestudsene på rengøringsmaskinen (fig. 4B). Kontrollér at vandtrykket og vandmængden som leveres fra vandforsyningen er tilstrækkelig til at rengøringsmaskinen kan virke korrekt: 2 to 8 BAR (29 til 116 PSI). Maksimal temperatur for fødevandet er 50½C (122 F).

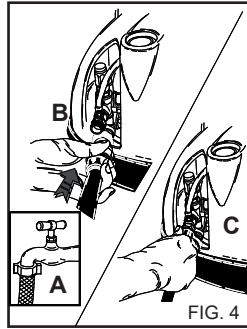

Tilslut højtrykslangen til rengøringsmaskinen (fig. 4C) og til spydet (fig. 5).

⚠ Fare

Rengøringsmaskinen skal forsynes med rent vand. Snavset eller sandblandet vand, ætsende kemikalier og opløsningsmidler kan skade rengøringsmaskinen alvorligt.

⚠ Fare

Undgå at opsuge væsker, som indeholder opløsningsmidler eller rene syrer! Hermed menes f.eks. benzin, malingsfortynder og dieselolie. En tågestråle fra spulerøret vil være særdeles brandbar, eksplosiv og toksisk.

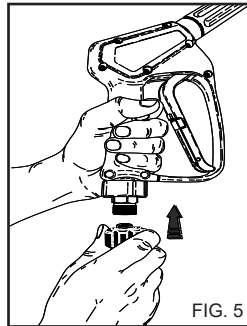

Producenten fritages for ansvar, såfremt de ovennævnte regler ikke overholdes. En sådan anvendelse skal i øvrigt anses for ubehørig.



Vigtigt

Overhold bestemmelserne givet af vandforsynings-selskabet vedr. benyttelse af deres vandkilder.

De gældende bestemmelser forbyder, at apparatet tilsluttes en drikkevandskilde, med mindre der er monteret en passende tilbagestrømssikring.

Der skal anvendes en godkendt tilbagestrømssikring af typen BA iht. standard DS/EN 12729.

Vand, som løber gennem en systemadskiller, vil ikke længere være klassificeret som drikkevand.

⚠ Advarsel

Undgå at tilslutte apparatet til drikkevandsbeholdere.

ELEKTRISK TILSLUTNING.

Tilslutning af rengøringsmaskinen til nettet skal udføres af faglært tekniker for at sikre at alle gældende forskrifter og anvisninger.

Kontrollér at nettets spænding stemmer overens med den spænding hvorved rengøringsmaskinen skal virke; dette angives på identifikationsskiltet.

⚠ Fare

- El-kablet skal være klemssikker.

- Anvend ikke maskinen hvis forsyningskablet er beskadiget.

- Anvendelse af ethvert apparat, uanset hvad det bruges til, kræver at man følger visse grundregler:

- Rør ikke apparatet med våde eller fugtige hænder eller fødder.
- Brug ikke apparatet når De er barfodet eller med ulempefuldt tøj.
- Træk ikke i strømledningen eller i apparatet, når det skal kobles væk fra el-forsyningen. (Til en rengøringsmaskine med stik og ved en effekt under 3 kW).

Højtryksrensere er beskyttet mod elektrisk stød og tilhører elektrisk udrustning i **CLASS I**.

Hvis ovenstående advarsler ikke overholdes, fritages producenten for al ansvar og det indebærer forsømmelig brug af produktet.

ANVENDELSE AF RENGØRINGSMASKINEN

KONTROL PANEL.

A - Afbryder

START AF RENGØRINGSMASKINEN.

- 1) Tænd for vandforsynings-hanen (fig. 4A).
- 2) Rengøringsmaskinen tilsluttes el-nettet ved hjælp af den alpoledede strømafbryder eller ved at sætte stikket i stikkontakten.

- 3) Start rengørings-maskinen ved at dreje vælgeren til pos. "I" (fig. 6A).

⚠ Advarsel

Højtrykstrålen sætter dysen i bevægelse. Hold stadig i dysens greb.

- 4) Tryk på aftrækkeren på pistolgrebet og begynd at vaske.

⚠ Advarsel

Rengøringsmaskiner med "Total stop" system starter og standser motoren, når armen på dysens greb aktiveres og slippes.

⚠ Fare

Fastlås aldrig grebets arm i stillingen til pumpning.

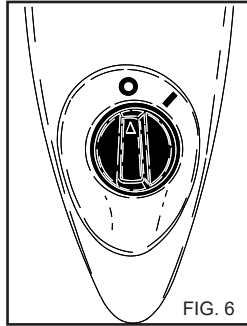

FIG. 6

ANVENDELSE AF TILBEHØR.

Højtryksrensere er udstyret med en dyse med en flad vandstråle i en vinkel af 25° til rengøring af store overflader.

⚠ Advarsel

Ret strålen mod objektet fra en forholdsvis stor afstand for at undgå skader pga. det høje tryk.

DREJELIGT HOVED (valgfrit tilbehør).

Højtryksrensere kan udstyres med et hoved med drejelig dyse til rengøring af meget snavsede flader.

⚠ Fare

Anvend vandstrålen fra en større afstand for at undgå skader pga. for højt vandtryk.

Ret aldrig vandstrålen mod personer, dyr eller elkontakter.

STANDSNING AF RENGØRINGSMASKINEN.

- 1) Efter brug sammen med rengøringsmidlet skal højtryksvandsystemet skylles omhyggeligt: Lad pumpen være aktiveret i 1 minut, mens doseringshanen er fuldstændigt lukket. (fig. 8).

- 2) Stands rengørings-maskinen ved at dreje vælgeren til pos. "O" (fig. 6A).

- 3) Slip trykket ud af H.T. slangen ved at trykke på aftrækkeren på pistolgrebet (fig. 5A).

- 4) Kobl maskinen fra el-nettet ved hjælp af den alpoledede strømafbryder eller ved at trække stikket ud af stikkontakten.

- 5) Sluk på vandforsyningens hane (fig. 4A).

⚠ Advarsel

- Sluk for rengøringsmaskinen i forbindelse med afbrydelse af arbejdet. Anvend den alpoledede strømafbryder, eller træk stikket ud af stikkontakten.

- Rengøringsmaskiner med "Total stop" system er afbrudt, når den alpoledede strømafbryder er i stilling "O", eller når stikket er trukket ud af stikkontakten.

- Luk grebets beskyttelsesdæksel, når rengøringsmaskinen ikke anvendes. (Fig. 9).

- Såfremt rengøringsmaskinen fungerer uden væske, kan pumpens tætninger beskadiges. alvorligt.

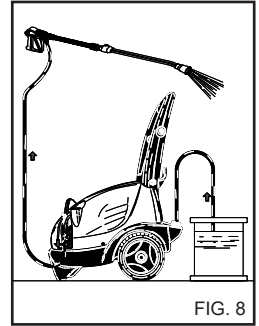

FIG. 8

VIGTIGT!

For at fjerne alle urenheder eller luftbobler fra vandkredsløbet, anbefaler vi at rengøringsmaskinen første gang startes uden spydet og således lader vandet rende igennem i nogle sekunder. Urenheder kunne blokere munden og forårsage fejlfunktion (Fig. 7).

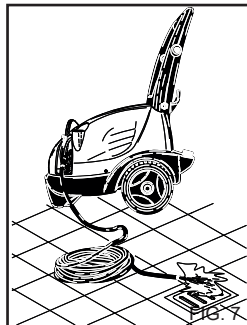

FIG. 7

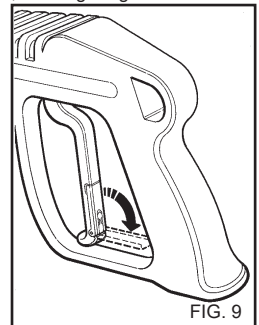

FIG. 9

ANVENDELSE AF JUSTERBART MULTIREC-DYSE (fig. 10).

Indstilling af tryk skal ske med slukket pistol.

Lavtryksafvaskning og indsgugning af rengøringsmiddel.

Højtryksvask med koncentreret vandstråle
Drej dysen med uret.

Højtryksvask med rundspredt vandstråle
Drej dysen mod uret.

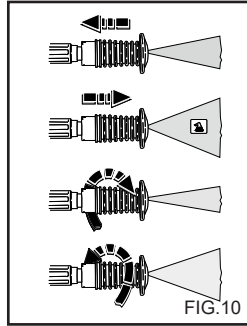

ANVENDELSE AF DET DOBBELTE SPYD ELLER JUSTERBARE HOVED. (fig. 11)

Det dobbelte spyd eller det justerbare hoved giver brugeren mulighed for at vælge lav- eller højtryksstråle. Trykket vælges med pistolgrebet i pos. 1. Højtryk: pos. 2. Lavtryk og indtag af rengøringsmiddel: pos. 3.

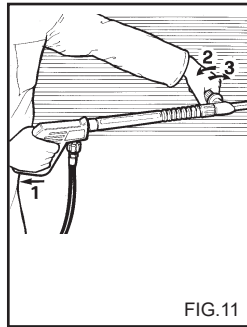

RÅD OM ANVENDELSE AF RENGØRINGSMIDLER

⚠ Advarsel

Denne rengøringsmaskine er designet til brug med rengøringsmidlerne leveret eller anbefalet af producenten.

Anvendelse af andre rengøringsmidler eller kemikalier kan påvirke rengøringsmaskinens sikkerhed.

- 1) Med henblik på miljøet, anbefaler vi rimelig brug af rengøringsmidler, ifølge instruktionerne på pakken.
- 2) Ud fra udvalget af anbefalede produkter, vælges det som egner sig bedst til det pågældende vaskearbejde og fortyndet det med vand i henhold til instruktionerne på pakken eller i kataloget hørende til de rengøringsmidler som egner sig bedst til den pågældende type af varmt- eller koldt vands rengøringsmaskine.
- 3) Bed forhandleren om kataloget over rengøringsmidler.

OPERATIONSFASER FOR KORREKT RENGØRING MED RENGØRINGSMIDLER.

- 1) Forbered opløsningen af rengøringsmidlet i den koncentration som passer bedst til snavsets art og den overflade som skal vaskes.
- 2) Start rengøringsmaskinen, tænd for rengøringsmidlets hane (fig. 6B), tænd for sugeskontrollen for rengøringsmidlet (fig. 10) på spydet og sprøjt på den snavsede overflade med det fortyndede produkt, mens du begynder for nedden og arbejder dig opad. Lad det virke i nogle minutter.
- 3) Skyl hele overfladen godt af fra oven og nedefter med vand ved højt tryk.
- 4) Efter brug sammen med rengøringsmidlet skal højtryksvandsystemet skylles omhyggeligt: Lad pumpen være aktivert i 1 minut, mens doseringshanen er fuldstændigt lukket. (fig. 8).

REGULERING AF TRYKKET.

Dette kapitel behandler kun de modeller som er udstyret med "trykregulerende" anordning. Trykregulatoren, fig. 12, giver brugeren mulighed for at indstille arbejdstrykket. Når knap C drejes mod uret (B) (minimum), nedsættes driftstryk.

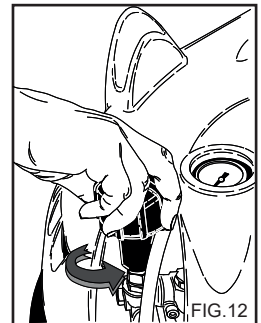

VEDLIGEHOLDELSE

KUN BETJENING SOM ER BESKREVET I BRUGSANVISNINGEN MÅ UDFØRES AF BRUGEREN. AL ANDEN BETJENING ER FORBUDT.

⚠ Fare

For vedligeholdelse af højtrykspumpe, de elektriske dele og alle dele med sikkerhedsfunktion, skal du henvende dig til vort tekniske servicecenter.

Producenten er ikke ansvarlig i tilfælde af misbrug, modifikationer, forkert reparation eller hvis vedligeholdelse udføres af tredje part som ikke er autoriseret af producenten.

Alle dokumenter som angår reparation og regelmæssig service, såvel som eventuelle certifikater vedrørende installation af apparatet i henhold til gældende love (herunder bestemmelserne i IEC 60364-1), skal opbevares omhyggeligt af brugeren, sammen med brugsanvisningen.

Få jævnligt, mindst én gang om året, sikkerhedsapparatet og specifikationerne kontrolleret af en af vore tekniske serviceafdelinger.

⚠ Fare

Afbrød strømforsyningen ved hjælp af den alpoledede strømafbryder eller ved at trække stikket ud af stikkontakten og vandforsyningen. Luk for hanen (Se afsnittene om el- og vandtilslutning). Til maskinen før du udfører nogen form for vedligeholdelsesarbejder. Når vedligeholdelsen er overstået, skal du kontrollere at lukkepanelet er samlet korrekt igen og forankret med de medleverede skruer, før rengøringsmaskinen igen sættes til forsyning.

Hvis ikke dette overholdes er der risiko for elektrisk stød.

FORHOLDSREGLER MOD FROST.

Rengøringsmaskinen må ikke udsættes for frost.

Hvis rengøringsmaskinen efterlades hvor den kan blive udsat for frost, når arbejdet er overstået eller til opbevaring, skal der anvendes antifrostvæske for at forebygge alvorlige skader på det hydrauliske kredsløb.

ANVENDELSE AF ANTIFROSTVÆSKE (fig. 13)

- 1) Sluk for vandforsyningen (hane), tag slangen af og lad rengøringsmaskinen køre indtil den er helt tom.
- 2) Afbrød rengøringsmaskinen ved at dreje startafbryderen til stilling "0". (Fig. 6A).
- 3) Forbered en beholder med antifrostvæskens opløsning.
- 4) Anbring forsyningskablet i beholderen med frostvæske.
- 5) Start rengøringsmaskinen ved at dreje startafbryderen til

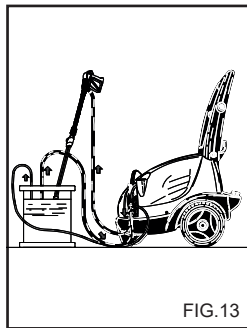

FIG. 13

stilling "1".

- 6) Start rengøringsmaskinen og lad den køre indtil der kommer antifrostvæske ud gennem spydet.
- 7) Sug også antifrostvæske op med rengøringsmidlets indtagssystem.
- 8) Sluk for rengørings-maskinen og sørg for at kobel den fra elnettet ved hjælp af den alpoledede strømafbryder eller ved at trække stikket ud af stikkontakten.

⚠ Advarsel

Frostvæske er yderst miljøfarlig. Overhold derfor altid anvisningerne på pakken nøje. Frostvæske må ikke efterlades i naturen!

KONTROL AF PUMPENS OLIELEVELAU OG SKIFT AF OLIE.

Kontrollér af og til olielevelauet i højtrykspumpen ved hjælp af kontrolglasset (fig. 14A) eller olieinden (fig. 14B).

Hvis olien fremtræder mælkeagtig, skal du straks henvende dig til det tekniske servicecenter.

Skift olien efter de første 50 timers arbejde og derefter for hver 50 timer eller en gang om året.

Gør følgende:

- 1) Skru aftappingsproppen, under pumpen, af (fig. 14C).
- 2) Skru proppen af ved hjælp af olieinden (fig. 14).
- 3) Lad al olien løbe ud i en beholder og aflevér det til et autoriseret indsamlingssted for olie.
- 4) Sæt aftappingsproppen på igen og hæld ny olie igennem påfyldningshullet øverst (fig. 15A) indtil det når niveauet som angives på kontrolglasset (fig. 15B).

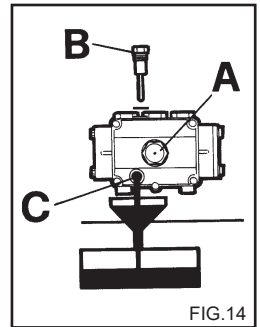

FIG. 14

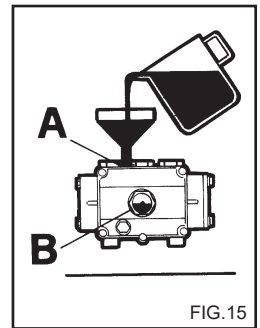

FIG. 15

Anvend udelukkende SAE 15 W40 olie.

Ret henvendelse til faguddannet personale, såfremt rengøringsmaskinen ikke er udstyret med tømningprop til olie.

RENGØRING AF VANDFILTERET

Rengør jævnligt vandets indtagsfilter og fjern eventuelle urenheder (fig. 16).

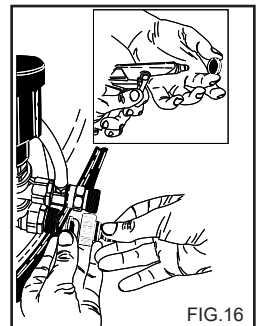

FIG. 16

UDSKIFTNING AF MUNDINGEN.

Vigtigt

Højtryksmundingen, som er monteret på spydet, skal udskiftes af og til, idet denne komponent udsættes for normalt slid under brug. Sliddet kan normalt spores ved et tab af arbejdstryk i rengøringsmaskinen. Når den skal udskiftes må du henvende dig til leverandøren og/eller forhandleren for at få råd.

SKEMA OVER RUTINEMÆSSIG VEDLIGEHOLDELSE SOM SKAL UDFØRES AF BRUGEREN.

Beskrivelse af operationerne:

Kontrollér strømkablet - rør - højtryksforbindelser	Ved hver anvendelse
1° olieskift i H.T. pumpen	Efter 50 timer
Efterfølgende olieskift i H.T. pumpen	For hver 500 timer
Rens vandfiltret	For hver 50 timer

SKEMA OVER EKSTRAORDINÆR VEDLIGEHOLDELSE SOM SKAL UDFØRES AF DET TEKNISKE SERVICECENTER.

Beskrivelse af operationerne:

Skift pakninger på H.T. pumpen	For hver 500 timer
Skift spydets munding	For hver 200 timer
Kalibrering og kontrol af sikkerhedsanordningerne	En gang om året

VIGTIGT:

Disse intervaller refererer til normale arbejdsforhold. Ved større arbejdsfrekvens skal intervallerne mellem hver operation nedsættes.

Producenten fritages for ansvar i forbindelse med anvendelse af ikke-originale reservedele. I sådanne tilfælde påhviler alt ansvar på den, der installerer de ikke-originale reservedele.

INAKTIVE PERIODER

Hvis maskinen skal være inaktiv i længere tid, skal den afbrydes fra forsyningerne, tanken(e) tømmes for alle brugsvæsker og alle dele som kunne blive angrebet af rust beskyttes.

Fedt de dele ind som ellers ville kunne tørre ud, f.eks. forsyningsslangerne. Når maskinen igen tages i brug, skal det sikres at der ikke er revner eller huller i vandforsynings slanger.

Olier og kemiske stoffer skal bortskaffes i overensstemmelse med den gældende lovgivning.

BORTSKAFNING

Hvis rengøringsmaskinen ikke længere skal anvendes, bør den gøres uanvendelig ved at fjerne elforsyningsledningen fuldstændigt.

Det er desuden vigtigt, at alle de dele af rengøringsmaskinen, der vil kunne udgøre en fare, gøres ufarlige, især for børn, som kunne finde på at lege med rengøringsmaskinen, når den ikke længere anvendes.

Produktet er specialaffald i henhold til WEEE-direktivet, og det opfylder kravene i de nye miljødirektiver. Det skal bortskaffes særskilt, d.v.s. ikke sammen med almindeligt affald, i henhold til den gældende lovgivning.

Anvend ikke dele som er taget af for bortskaffelse, som reservedele.

Dansk

FEJLFINDING

Inden der udføres fejlfinding, skal rengøringsmaskinen afbrydes fra strøm forsyningen ved hjælp af den alpoledede strømafbyrder eller ved at trække stikket ud af stikkontakten og vandforsyningen.

FEJL	ÅRSAGER	FEJLRETNING
Når kontakten drejes starter rengøringsmaskinen ikke.	Forkert strømtilslutning. Den termiske sikring har slået fra.	Kontrollér strømforsyningen. Aktivér den igen (hvis den slår fra igen, må du henvende dig til det tekniske servicecenter). Aktivér den igen (hvis den slår fra igen, må du henvende dig til det tekniske servicecenter).
Der kommer ingen vandstråle.	Forkert vandtilslutning. Tilstoppet vandfilter. Hovedhanen er lukket. Rengøringsmidlets hane er tændt.	Kontrollér den. Rens det. Tænd for den. Sluk for den.
Pumpen kører, men når ikke op på det ønskede vandtryk.	Vandindtagets filter er stoppet til. Forkert vandtilslutning. Trykreguleringens ventil er sat til minimum. Spydets munding er slidt. Rengøringsmidlets intagsanordning på spydet er tændt. Snavsede eller slidte ventiler.	Rens det. Kontrollér den. Regulér den. Henvend dig til vort tekniske servicecenter. Sluk for den. Henvend dig til vort tekniske servicecenter.
Når der tændes for spydet, falder og stiger trykket.	Mundingen er tilstoppet eller deformt. Utilstrækkelig forsyning.	Rens den eller henvend dig til vort tekniske servicecenter. Kontrollér den.
Utilstrækkelig opsugning af rengøringsmidler.	Hanen er slukket. Intet rengøringsmiddel i beholderen. Kontrollen på spydet er ikke tændt.	Tænd for den. Fyld rengøringsmiddel i beholderen. Tænd for kontrollen på spydet.
Vand i olien.	Slidte olieskraberinge.	Henvend dig til vort tekniske servicecenter.
Vandlækage fra hovedet.	Slidte tætninger.	Henvend dig til vort tekniske servicecenter.

VIGTIGT:

Anvend, til vedligeholdelse og/eller reparationer, udelukkende originale reservedele som yder den bedste kvalitet og pålidelighed. Hvis ikke der anvendes originale reservedele, fritages producenten fra al ansvar.

Gratulerar! Vi vill tacka dig

för att du valt denna hetvattentvätt. Ditt val visar att du inte accepterar några kompromisser utan endast nöjer dig med det *bästa*.

Vi har sammanställt det här häftet för att göra det möjligt för dig att utnyttja tvättaggregatets kvalitet och höga prestanda på bästa sätt.

Läs därför hela bruksanvisningen innan du använder maskinen.

CE-symbolen på maskinen betyder att den är konstruerad i överensstämmelse med europeisk säkerhetsstandard.

Vi kan också erbjuda ett brett urval städmaskiner som:

DAMMSUGARE, SKURMASKINER, SOPMASKINER och ett komplett program **TILLBEHÖR, RENGÖRINGSKEMIKALIER** och **RENGÖRINGSMEDEL** för rengöring av alla typer av ytor.

Fråga efter en fullständig produktkatalog hos din återförsäljare.

ÖVERSÄTTNING AV BRUKSANVISNING I ORIGINAL

Tillverkaren tar inget ansvar för eventuella tryckfel i bruksanvisningen.

Tillverkaren förbehåller sig även rätten att ändra och uppdatera detta dokument utan föregående meddelande.

Mångfaldigande av denna bruksanvisning i någon form, helt eller delvis, är inte tillåtet utan tillverkarens medgivande.

FÖRBEREDELSE FÖR ANVÄNDNING AV TVÄTTEN

Montering av munstycket.

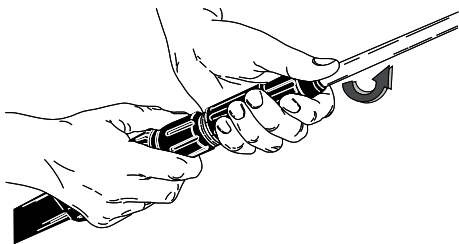

Montering av munstycket.

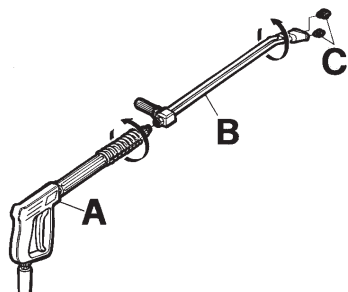

Anslutning till vattenledning.

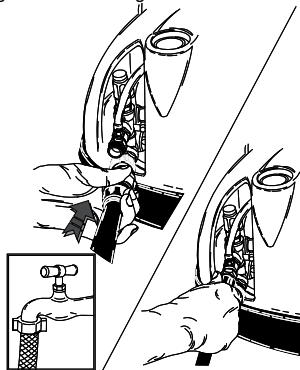

Elektrisk anslutning.

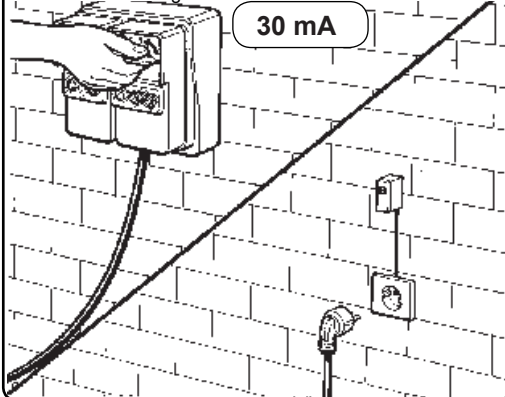

Läs igenom hela manualen innan du ansluter hetvattentvätten till eluttag och vattenledning.

BESKRIVNING AV SYMBOLER PÅ TVÄTTAGGREGATET

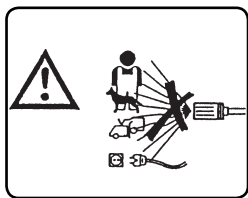

RIKTA INTE STRÅLEN DIREKT MOT MÄNNISKOR, DJUR, ELUTTAG ELLER AGGREGATET.

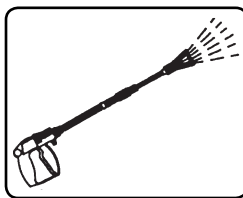

VATTENUTLOPP.

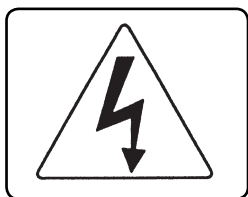

VARNING: RISK FÖR ELEKTRISKA STÖTAR.



TILLKOPPLING AV PUMPMOTORN.

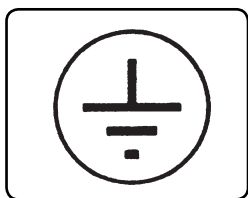

JORD.



KEMIKALIER (RENGÖRINGSMEDEL).

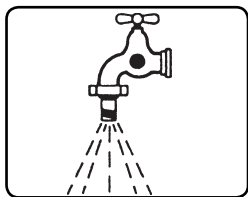

VATTENINLOPP.



SPECIALAVFALL. KASTA INTE APPARATEN BLAND DETVANLIGAHUSHÅLLSAVFALLET.

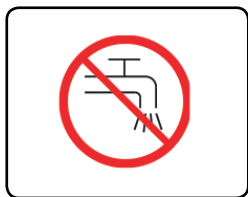

SKAINTE FÖRSÖRJAS MED DRICKSVATTEN. ANVÄND EN LEDNINGSBRYTARE ENLIGT STANDARDEN EN 12729 TYP BA

RISKKLASSIFICERING:



Fara
Vid en omedelbar risk som kan orsaka allvarliga eller livshotande skador



Varning
Vid situationer där det finns möjlig risk som kan orsaka allvarliga skador

Viktigt

Vid situationer där det finns möjlig risk som kan orsaka kroppsel eller materialskador.

INLEDNING



Varning
Läs bruksanvisningen innan du installerar och använder tvättaggregatet. Bruksanvisningen är en del av produkten. Läs noga alla säkerhetsföreskrifter och anvisningar i bruksanvisningen eftersom de ger viktig information om hur maskinen **ANVÄNDS och SKÖTS PÅ ETT SÄKERT SÄTT**. Var särskilt uppmärksam på de allmänna säkerhetsföreskrifterna.

SPARA BRUKSANVISNINGEN FÖR FRAMTIDA BEHOV.



Varning
Följande anvisningar måste vara kända av rengöringsmaskinens användare och av den som utför rutinunderhållet.

KLASSIFICERING

Vid användningen måste användaren följa säkerhetsföreskrifterna i bruksanvisningen, och speciellt observera följande punkter:

Beträffande skydd mot elektriska stötar tillhör högtryckssprutan **KLASS I**.

Högtryckssprutan har klassificerats på fabriken, och alla säkerhetsanordningar har förseglats. **Det är förbjudet att ändra dessa inställningar.**

Högtryckssprutan får endast användas på ett stabilt och plant underlag.

Rengöringsmaskinen ska betraktas som en fast anläggning. Den får inte flyttas medan den är igång eller ansluten till elnätet. Försummelse av detta kan medföra allvarliga skador.

Högtryckssprutan får inte användas i korrosiv miljö och inte heller där det kan vara risk för explosioner (ånga eller gas).

**ALLMÄNNA SÄKERHETSREGLER FÖR ANVÄNDA
AV HÖGTRYCKSSPRUTOR.**



Varning
- Elanslutningen ska utföras av tekniker som kan arbeta enligt gällande standarder (följ bestämmelserna i standarden 60364-1 följas) och enligt tillverkarens instruktioner. Felaktig elinstallation kan orsaka skador på personer, djur och egendom. Tillverkaren ansvarar inte för sådana skador. stickproppen är urdragen, respektive den flerpoliga strömbrytaren är frånkopplad

-Högtryckssprutor med effektförbrukning under 3 kW ansluts till elnätet med stickpropp. Kontrollera i detta fall att installationen inklusive vägguttag klarar att leverera den effekt som anges på utrustningens märkplåt (kW). Rådgör med en kvalificerad tekniker om du är osäker.

- Innan utrustningen ansluts är det viktigt att kontrollera att märkplåtens och elnätets specifikationer överensstämmer.

- Använd inte förlängningssladdar för att försörja rengöringsmaskinen. Om förlängningssladdar används måste kontakten och uttaget hållas täta. Olämpliga förlängningssladdar kan vara farliga.

- Utrustningen kan användas utan risk för elskador endast om den är korrekt ansluten och tillfredsställande jordad enligt gällande lagstiftning. (följ bestämmelserna i standarden 60364-1 följas).

Användaren måste kontrollera att elinstallationen uppfyller dessa krav. Be en kvalificerad tekniker inspektera installationen om du är tveksam.

Tillverkaren tar inget ansvar för skador orsakade av bristfällig jordning.

- Högtryckssprutan måste anslutas till elnätet via en flerpolig strömbrytare med kontaktavstånd minst 3 mm i frånkopplat läge. Strömbrytarens specifikationer måste motsvara specifikationerna för denna apparatur. (Detta gäller inte högtryckssprutor med stickpropp och effektförbrukning lägre än 3 kW).

Det rekommenderas att strömförsörjningen inkluderar en differentialbrytare som avbryter försörjningen om strömmen mot jord överstiger 30 mA under 30 ms eller en anordning som kontrollerar jordkretsen.

- Utrustningen är bortkopplad från elnätet endast om stickproppen är urdragen, respektive den flerpoliga strömbrytaren är frånkopplad.

- Rengöringsmaskiner med systemet "Total stop" räknas som avstängda när den allpoliga strömbrytaren är i läge "O" eller när stickproppen är utdragen.

- Rengöringsmaskinen ska inte användas av barn, minderåriga, personer med fysiska, sensoriella eller mentala funktionshinder, personer som är påverkade eller som inte har någon erfarenhet och kunskap om maskinen.

Operatören ska underrättas om apparatens bruksanvisning av en säkerhetsansvarig person.

Barn måste övervakas så att de inte kan leka med rengöringsmaskinen.

- Använd endast originaltillbehör för att inte utsätta dig för onödiga risker.

- Slangen till utrustningens munstycke får inte vara skadad.

Byt den omedelbart vid skada.

- Tryckslangar och kopplingar till högtryckssystem är väsentliga för att högtryckssprutan

skall fungera på ett säkert sätt. Använd endast originaldelar enligt tillverkarens rekommendationer vid byte.

- Använd inte högtryckssprutan om andra personer eller djur vistas inom arbetsområdet.

- Vatten under högt tryck kan orsaka skador vid oförsiktig användning. Strålen får aldrig riktas mot personer eller djur, elektrisk utrustning eller mot denna apparat.

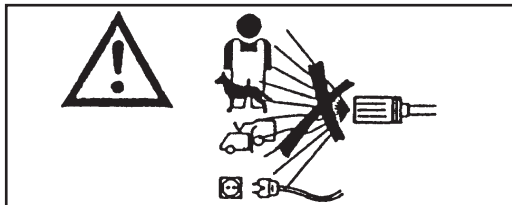

- Högtrycksstrålen orsakar en motkraft på munstycket. Håll stadigt i handtaget.

- Planera rengöringsarbetet innan du sätter på högtryckssprutan. Bär tillräckliga skyddskläder som skydd mot kringflygande rost och andra föremål. Handskar, skyddsglasögon, osv.

- Använd inte högtryckssprutan i olämpliga miljöer (livsmedels- eller medicinproduktion, mm).

Följ aktuell lagstiftning och säkerhetsföreskrifter.

- Rikta inte vattenstrålen mot dig själv eller andra för att rengöra skor eller kläder

- Det är förbjudet att spärra ventilen (spaken) på handtaget i öppet läge under arbete.

- Före rengöring eller underhåll av maskinen måste den kopplas bort från både el- och vattenförsörjningen.

- Kontrollera regelbundet, minst en gång per

år, alla säkerhetsanordningar hos någon av våra serviceverkstäder.

- Använd inte maskinen om elsladden är skadad.

En skadad elsladd får endast bytas hos någon av våra serviceverkstäder.

Användaren får inte byta sladden på egen hand.

- Tänk alltid på följande regler då du handskas med elektrisk apparatur:

- Vidrör inte utrustningen med våta eller fuktiga händer eller fötter.
- Använd inte utrustningen om du är barfota eller har olämpliga kläder.
- Dra inte ur stickproppen genom att dra i elsladden eller själva apparaten. (För rengöringsmaskin som har en stickpropp och en effekt under 3 kW).

- Stäng av utrustningen vid skada eller fel-funktioner och försök inte rätta till felet själv. (frånkoppla ström- och vattentillförseln med den allpoliga strömbrytaren eller genom att dra ut stickproppen ur uttaget för rengöringsmaskin med effekt under 3 kW).

- Låt vår serviceverkstad kontrollera rengöringsmaskinen med jämna mellanrum (åtminstone en gång om året).

- Elsladden får aldrig vara under mekanisk spänning, och den ska dras där den ej utsätts för klämskador.

- Beträffande skydd mot elektriska stötar tillhör högtryckssprutan **KLASS I**.

Lämna in den defekta utrustningen till någon av våra serviceverkstäder.

Åsidosättande av ovanstående varning fritar tillverkaren från allt ansvar och betraktas som vårdslöst bruk av produkten.

REKOMMENDERADE ANVÄNDNINGSMRÅDEN

Aggregatet är avsett endast för rengöring av maskiner, fordon, byggnader och allmänna utrymmen som tål rengöring med högtrycksstråle mellan 25 och 250 bar (360 - 3600 PSI).

Aggregatet är konstruerat för att användas tillsammans med de rengöringsprodukter som medföljer eller rekommenderas av tillverkaren. Bruk av andra typer av rengöringsmedel eller kemikalier kan påverka aggregatets säkerhet.

Aggregatet får inte användas till något annat än vad det är avsett för.

Allt annat bruk betraktas som otillbörligt.

Exempel på otillbörligt bruk:

- Rengöring av ytor som inte tål vatten under högt tryck.
- Tvättning av människor, djur, elektrisk apparatur eller denna maskin.
- Bruk av olämpliga rengöringsmedel eller kemikalier.
- Låsning av avtryckaren (spaken) på munstycket i öppet läge.

Tillverkaren tar inte något ansvar för skador till följd av otillbörligt, felaktigt eller vårdslöst bruk. Beträffande säkerhetsregler är tvättaggregaten konstruerade enligt europeisk standard.

FÖRBEREDELSE

UPPACKNING.

Packa upp tvättaggregatet och kontrollera att det är oskadat. Använd inte maskinen om du är osäker. Vänd dig till återförsäljaren.

Emballaget (påsar, kartonger, spikar osv.) kan vara farligt. Kontrollera därför att det hålls oåtkomligt för barn, och att det förvaras och bortskaffas under iakttagande av gällande miljölagstiftning.

MONTERING AV AGGREGATETS DELAR.

Aggregatets huvuddelar och säkerhetsanordningar är monterade av tillverkaren.

Av utrymmes- och transportskäl levereras vissa delar separat.

Användaren måste själv montera dessa delar enligt anvisningarna i respektive tillbehörssatser.

MÄRKPLÅT:

Märkplåten innehåller de viktigaste tekniska specifikationerna för tvättaggregatet. Den är placerad på vagnen och alltid synlig (fig. 1).

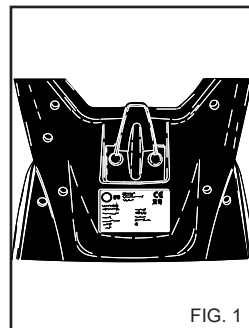

FIG. 1

⚠ Varning

Kontrollera märkplåten i samband med inköpet av tvättaggregatet. Informera omedelbart tillverkaren och/eller återförsäljaren om märkplåt saknas. Maskiner som saknar märkplåt får inte användas, och tillverkaren tar inget ansvar för dem. Produkter utan märkplåt är av osäker tillverkning och kan vara farliga.

PÅFYLLNING AV KEMIKALIETANKEN.

⚠ Varning

Välj den produkt på listan över rekommenderade produkter som är bäst lämpad för det aktuella arbetet (fig. 2) och späd med vatten enligt instruktionerna på förpackningen. Fyll kemikalieltanken med den utspädda produkten (fig. 3).

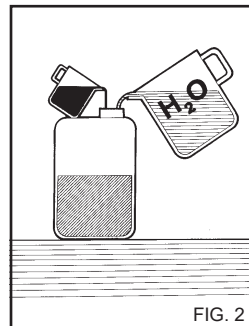

FIG. 2

Be din återförsäljare om en katalog över de rengöringsmedel som rekommenderas beroende på rengöringsarbete och den yta som skall tvättas.

Efter användning av rengöringsmedlet måste kemikalieinledningen spolas ur med rent vatten (fig. 8).

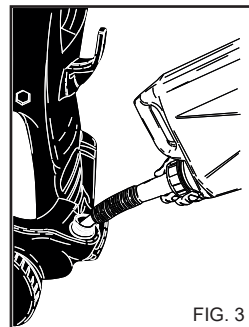

FIG. 3

REGLAGE OCH KONTROLLER.

Innan du ansluter aggregatet till vatten och elförsörjning måste du känna till hur tvättaggregatets reglage och kontroller fungerar.

Anvisningarna i bruksanvisningen och bilderna måste följas i detalj.

ANSLUTNING TILL VATTENLEDNING.

Anslut intagsslangen till ett vattenuttag (fig. 4A) och kopplingen på tvättaggregatet (fig. 4B).

Kontrollera att tryck och vattenflöde är avpassade efter rengöringsarbetet: 2 till 8 BAR (29 till 116 PSI).

Högsta tillåtna temperatur på det ingående vattnet är 50 °C. (122 °F).

Anslut högtrycksslangen till tvättaggregatet (fig. 4C) och till munstycket (fig. 5).

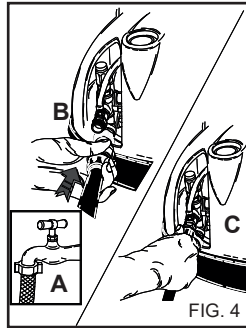
**⚠ Fara**

Tvättaggregatet får endast köras på rent vatten. Smutsigt eller sandigt vatten, korrosiva kemikalier och lösningsmedel kan ge allvarliga skador på aggregatet.

⚠ Fara

Sug aldrig upp vätskor som innehåller rena lösningsmedel eller syror! Till exempel bensin, förtunningsmedel för målarfärger eller gasolja. Dimman som sprids av sprutöret är mycket brandfarlig, explosiv och giftig.

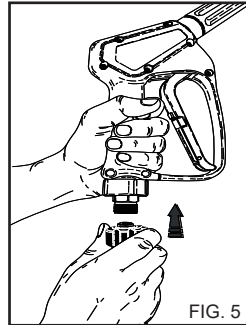

Tillverkaren avsäger sig allt ansvar om ovanstående regel försummas. Vidare betraktas sådan användning som obehörig.

**Viktigt**

Respektera bestämmelserna som ges av vattenförsörjningsverket.

Gällande regler förutser att apparaten inte kopplas till dricksvattennätet som inte har en lämplig ledningsbrytare.

Använd en lämplig ledningsbrytare enligt standarden EN 12729 typ BA.

Vattnet som rinner igenom en separator klassificeras inte längre som dricksvatten.

⚠ Varning

Koppla inte maskinen till behållare med dricksvatten.

ELEKTRISK ANSLUTNING.

Tvättaggregatet får endast anslutas till elnätet av behörig elektriker som känner till vilka bestämmelser som gällande regler och anvisningar.

Kontrollera att nätspänningen på platsen överensstämmer med tvättaggregatets märkspänning, som anges på märkplåten.

⚠ Fara

- Elsladden måste vara klämsäker.

- Använd inte maskinen om elsladden är skadad.

- Tänk alltid på följande regler då du handskas med elektrisk apparatur:

- Vidrör inte utrustningen med våta eller fuktiga händer eller fötter.

- Använd inte utrustningen om du är barfota eller har olämpliga kläder.

- Dra inte ur stickproppen genom att dra i elsladden eller själva apparaten. (För rengöringsmaskin som har en stickpropp och en effekt under 3 kW).

Beträffande skydd mot elektriska stötar tillhör högtryckssprutan **KLASS I**.

Äsidosättande av ovanstående varning fritar tillverkaren från allt ansvar och betraktas som värdeslöst bruk av produkten.

ANVÄNDNING AV TVÄTTAGGREGATET

KONTROLLPANEL.

A - Strömbrytare

START AV TVÄTTAGGREGATET.

1) Öppna vattentillförseln (fig. 4A).

2) Anslut rengöringsmaskinen till elnätet med den allpoliga strömbrytaren eller genom att sätta in kontakten i vägguttaget.

3) Starta tvättaggregatet genom att vrida strömbrytaren till läge 1 (fig. 6A)

⚠ Varning

Högtrycksstrålen sätter munstycket i rörelse. Håll stabilt i munstyckets fästen.

4) Tryck på munstyckets avtryckare och börja tvätta.

⚠ Varning

Rengöringsmaskiner med systemet "Total stop" startar och stannar motorn när hävarmen på munstyckets fäste aktiveras och släpps.

⚠ Fara

Lås aldrig fast fästets hävarm i läge för pumpning.

VIKTIGT!

För att eventuell smuts och luftbubblor skall försvinna ur systemet rekommenderar vi att du startar tvättaggregatet utan munstycket första gången, och låter vattnet strömma fritt under några sekunder. Smuts kan sätta igen munstycket och orsaka haveri (Fig. 7).



FIG. 7

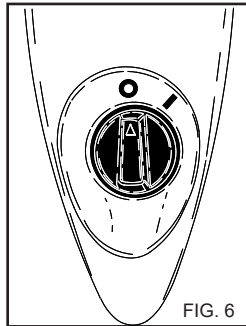

FIG. 6

ANVÄNDA TILLBEHÖR.

Rengöringsmaskinen har ett munstycke med en platt stråle med en vinkel på 25° för en rengöring av många olika ytor.

⚠ Varning

Rikta strålen på ett relativt långt avstånd för att undvika skador på grund av det höga trycket.

ROTERANDE HUVUD (tillbehör)

Rengöringsmaskinen kan förutses med ett huvud som har ett roterande huvud för rengöring av smuts som är svårt att ta bort.

⚠ Fara:

Rikta strålen på ett relativt brett avstånd för att undvika skador på grund av högtrycksvattnet. Rikta inte strålen mot personer, djur eller strömuttag.

EFTER AVSLUTAD RENGÖRING.

1) Efter användning med rengöringsmedel ska högtrycksvattensystemet sköljas ordentligt. Låt pumpen vara igång i 1 minut. Doseringskranen ska vara stängd. (fig. 8).

2) Stoppa tvättaggregatet genom att vrida strömbrytaren till läge "0" (fig. 6A).

3) Tryck på avtryckaren för att lösa ut trycket ur högtrycksledningen (fig. 5A).

4) Koppla ut rengöringsmaskinen ur elnätet med den allpoliga strömbrytaren eller genom att dra ut stickproppen ur vägguttaget.

5) Stäng vattentillförseln (fig. 4A).

⚠ Varning

- Stäng alltid av rengöringsmaskinen vid arbetsuppehåll. Använd den allpoliga strömbrytaren eller dra ut stickproppen ur vägguttaget.

- Rengöringsmaskiner med systemet "Total stop" räknas som avstängda när den allpoliga strömbrytaren är i läge "O" eller när stickproppen är utdragen.

- Stäng fästets skyddskåpa när rengöringsmaskinen inte används.

- Vid torrkörning av rengöringsmaskinen framkallas svåra skador på pumpens tätningar.

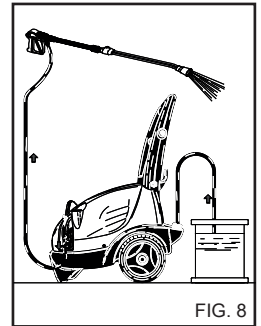

FIG. 8

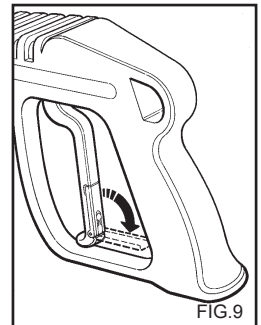

FIG. 9

ANVÄNDNING AV JUSTERBART MULTIREC- MUNSTYCKE. (fig. 10)

Inställning av tryck måste ske med stängd pistol.

Lågtrycksspolning och insugning av rengöringsmedel.

Flytta munstycket mot pistolen.

Högtrycksvätt med koncentrerad vattenstråle
Rotera munstycket medsols.

Högtrycksvätt med solfjäderformad vattenstråle
Rotera munstycket motsols.

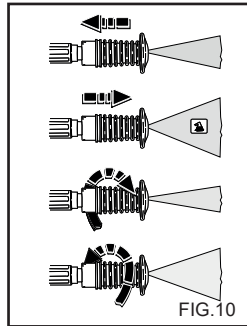

BRUK AV DUBBELT MUN- STYCKET ELLER STÅL- LBART MUNSTYCKSHU- VUD. (fig. 11)

Det dubbla eller ställbara munstycket gör att operatören kan välja mellan låg- eller högtrycksstråle. Trycket väljs med munstycket i läge 1. Högtryck: läge 2. Lågtryck och intag av rengöringsvätska: läge 3.

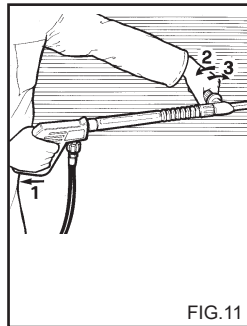

ANVÄNDNING AV RENGÖRINGSMEDEL

⚠ Varning

Tvättaggregatet är avsett för användning med de rengöringsmedel som medföljer eller som rekommenderas av tillverkaren.

Bruk av andra rengöringsmedel eller kemikalier kan påverka tvättaggregatets säkerhet.

- 1) Med tanke på miljön rekommenderar vi måttlig användning av rengöringsmedel. Följ anvisningarna på förpackningen.
- 2) Utgå från de produkter som rekommenderas och välj den som är bäst lämpad för det aktuella rengöringsarbetet. Späd ut den med vatten enligt anvisningarna på förpackningen, eller i katalogen över lämpliga rengöringsmedel för het- och kallvattentvättar.
- 3) Fråga efter katalogen hos din återförsäljare.

RIKTIG ANVÄNDNING AV RENGÖRINGSMEDEL.

- 1) Späd ut rengöringsmedlet med vatten med hänsyn till typen av smuts och den yta som skall rengöras.
- 2) Starta tvättaggregatet, öppna kemikalieventilen (fig. 6B), slå på kemikalieintagsreglaget på munstycket och rikta strålen mot den smutsiga ytan. Arbeta nedifrån och uppåt. Låt verka under några minuter.
- 3) Spola hela ytan väl från topp till botten med hett eller kallt högtrycksvatten.
- 4) Efter användning med rengöringsmedel ska högtrycksvattensystemet sköljas ordentligt. Låt pumpen vara igång i 1 minut. Doseringskranen ska vara stängd.(fig. 8).

TRYCKREGLERING.

Det här kapitlet innehåller bara de modeller som är försedda med tryckregulator. Med tryckregulatorn fig. 12, kan operatören ställa in arbetstrycket. Drifttryck minskar då ratten C vrids motsols mot (B) (minimum).

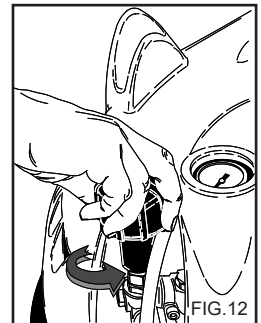

UNDERHÅLL

ANVÄNDAREN FÅR ENDAST UTFÖRA ÅTGÄRDER SOM GODKÄNNS ENLIGT DENNA MANUAL. ALLA ANDRA ÅTGÄRDER ÄR OTILLÅTNA.

⚠ Fara

Lämna underhåll högtryckspump, elektriska delar och alla säkerhetsdetaljer till någon av våra serviceverkstäder.

Tillverkaren tar inget ansvar om någon utan tillverkarens medgivande har försökt justera, modifiera, reparera eller se över maskinen.

Användaren måste förutom manualen behålla all dokumentation över reparation och planerade serviceintervall, liksom över maskinens elektriska installation enligt gällande lagstiftning (följ bestämmelserna i standarden 60364-1 följas) och förvara den på säker plats.

Kontrollera regelbundet, minst en gång per år, alla säkerhetsanordningar hos någon av våra serviceverkstäder.

⚠ Fara

Bryt strömmen försörjningen med den allpoliga strömbrytaren eller genom att dra ut stickproppen ur vägguttaget. och vattenförsörjningen stäng av kranen (Se kapitlet om anslutning till el- och vattensystemet) till aggregatet innan du börjar med underhållsarbete. Sätt alla luckor riktigt på plats efter underhållsarbete och förankra dem med de medföljande skruvarna. Slå sedan på strömmen igen.

Asidosättande av detta medför risk för elektriska stötar.

SKYDDA UTRUSTNINGEN MOT FROST

Tvättaggregatet får inte utsättas för frost.

Om tvättaggregatet lämnas eller ställs undan på en plats där det kan utsättas för frost måste det behandlas med frostskyddsmedel för att undvika allvarliga skador på hydraulikets kretsar.

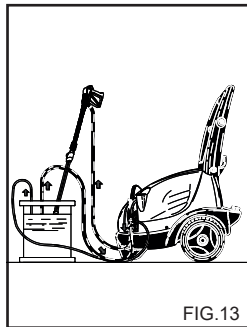

FIG.13

BEHANDLING MED FROSTSKYDDSMEDEL. (fig. 13)

- 1) Stäng vattenförsörjningen (kranen), ta loss slangen och kör tvättaggregatet tills det är helt tomt.
- 2) Stäng av rengöringsmaskinen genom att lägga startbrytaren i läge "0" (fig. 6A).
- 3) Blanda till frostskyddsmedlet i en lämplig behållare.
- 4) Lagg matningskabeln i kärlet med frostskyddsmedel.
- 5) Starta rengöringsmaskinen genom att lägga startbrytaren i läge "1".
- 6) Starta aggregatet och kör det tills frostskyddsmedlet strömmar ut genom munstycket.
- 7) Sug även in frostskyddsmedel i kemikalieintaget.
- 8) Stäng av tvättaggregatet och koppla det från elnätet, med den allpoliga strömbrytaren eller genom att dra ut stickproppen

ur vägguttaget.

⚠ Advarsel

Frostskyddsmedel är miljöfarligt. Kontrollera därför att du alltid följer anvisningarna på produktens förpackning. Håll inte ut frostskyddsmedlet i naturen!

KONTROLL AV PUMPENS OLJENIVÅ OCH OLJEBYTE.

Kontrollera nivån i högtryckspumpen med jämna mellanrum genom att titta genom inspektionsfönstret (fig. 14A) eller med oljesticken (fig. 14B).

Ring omedelbart serviceverkstaden om oljan verkar grumlig. Byt olja efter de första 50 driftstimmarna och sedan var 500:e timme eller en gång per år.

Gör på följande sätt:

1) Skruva ur dräneringspluggen som är placerad under pumpen (fig. 14C).

2) Skruva ur locket med oljesticken (fig. 14).

3) Tappa av all olja i en lämplig behållare och lämna den till en station för miljöfarligt avfall eller liknande.

4) Sätt tillbaka dräneringspluggen och häll ren olja i påfyllningshålet på översidan (fig. 15A) tills den når den nivå som markerats på inspektionsfönstret (fig. 15B).

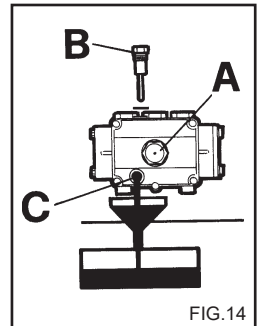

FIG.14

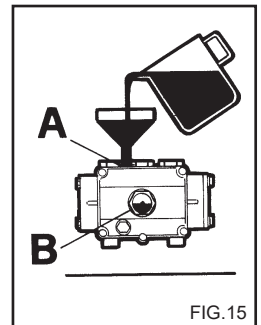

FIG.15

Kontakta specialutbildad teknisk personal om rengöringsmaskinen saknar avtappningsplugg för olja.

Använd endast SAE 15 W40 olja.

RENGÖRING AV VATTENFILTRET.

Rengör vattenintagsfiltret med jämna mellanrum och avlägsna eventuella föroreningar (fig. 16).

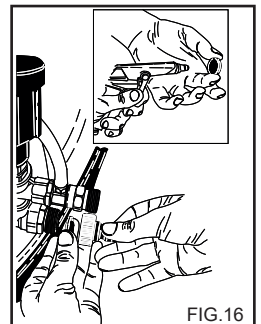

FIG.16

BYTE AV MUNSTYCKET.**Viktigt**

Handtagets högtrycksmunstycke måste bytas då och då efter som det slits under normal användning. I allmänhet upptäcker man slitage på att tvåttaggregatets arbetstryck sjunker. Kontakta återförsäljaren och/eller leverantören vid byte.

TABELL ÖVER RUTINUNDERHÅLL SOM BÖR UTFÖRAS AV ANVÄNDAREN.**Åtgärdsbeskrivning:**

Kontroll av högspänningskabeln - rör - högtryckskopplingar	Varje användning
1:a oljebytet i högtryckspumpen	Efter 50 timmar
Följande oljebytet i högtryckspumpen	Var 500:e timme
Rengöring av vattenfilter	Var 50:e timme

TABELL ÖVER EXTRAORDINÄRT UNDERHÅLL. SOM SKALL LÄMNAS TILL SERVICEVERKSTAD.**Åtgärdsbeskrivning:**

Byte av högtryckspumpens tätningar	Var 500:e timme
Byte av sprutmunstycke	Var 200:e timme
Kalibrering och kontroll säkerhetsanordningar	En gång per år

VIKTIGT:

Ovanstående intervall gäller vid normala arbetsförhållanden. Vid tung användning måste alla intervall förkortas. Använd endast originaldelar vid underhåll och/eller byte. Detta ger största tillförlitlighet och driftsäkerhet.

Tillverkaren avsägar sig allt ansvar vid användning av piratreservdelar. Ansvaret överskjuts i detta fall på den som installerar piratreservdelarna.

EFTER AVSLUTAD DRIFTSÄSONG

Om maskinen inte skall användas under en längre tid måste el- och vattenförsörjning kopplas bort, tankarna tömmas på vätska och alla känsliga delar skyddas mot damm och annat.

Smörj delar som kan ta skada av uttorkning, t ex slangar. Kontrollera att det inte finns några sprickor eller skador på vattenslangarna när maskinen skall tas i drift igen.

Oljor och kemiska produkter måste omsättas i överensstämmelse med gällande lag.

SKROTNING

När du bestämmer dig för att inte använda högtryckstvätten längre rekommenderar vi att du sätter den ur brukbart skick genom att klippa av sladden.

Dessutom bör de delar av högtryckstvätten som kan medföra fara för speciellt lekande barn göras ofarliga.

Produkten är ett specialavfall av WEEE-typ som uppfyller kraven i de nya direktiven till skydd för miljön. Enligt gällande lagar och bestämmelser ska den inte avfallshanteras tillsammans med vanligt hushållsavfall.

Använd inte delar från skrotade maskiner som reservdelar.

Svenska

FELSÖKNING

Koppla bort strömmenförseringen med den allpoliga strömbrytaren eller genom att dra ut stöckproppen ur vägguttaget- och vattenförseringen från aggregatet före allt underhåll.

FEL	ORSAK	ÅTGÄRD
Tvåttaggregatet startar inte då man slår på strömbrytaren.	Fel i elanslutningen. Värmeskyddet har löst ut.	Kontrollera nätspänningen. Återställ det (kontakta service-avdelningen om det löser ut igen). Återställ det (kontakta service-avdelningen om det löser ut igen).
Ingen stråle.	Fel i vattenförseringen. Igensatt vattenfilter. Tappkranen är stängd. Kemikaliekranen är öppen.	Rätta till felet. Rengör. Öppna kranen. Stäng den.
Pumpen arbetar men når inte rätt tryck.	Vattenintagsfiltret är igensatt. Fel i vattenförseringen. Tryckventilen står i minimiläge. Sprutmunstycket är slutet. Handtagets kemikalieintag är öppet. Smutsiga eller utslitna ventiler.	Rengör det. Rätta till felet. Justera. Lämna det till vår serviceverkstad. Stäng det. Lämna det till vår serviceverkstad.
Trycket stiger och sjunker när handtaget är påslaget.	Munstycket är igensatt eller skadat. Otillräckligt vattentryck.	Rengör eller kontakta vår serviceverkstad. Rätta till felet.
Otillräckligt sug i kemikalieintaget.	Kranen är stängd. Det finns inget rengöringsmedel i tanken. Handtagskontrollen är avstängd.	Öppna den. Fyll på rengöringsmedel. Slå på handtagskontrollen.
Vatten i oljan.	Utslitna oljeskraperingar.	Lämna det till vår serviceverkstad.
Vattenläckor från huvudet.	Utslitna tätningar.	Lämna det till vår serviceverkstad.

VIKTIGT:

Använd endast originaldelar vid underhåll och/eller byte. Detta ger största tillförlitlighet och driftsäkerhet. Bruk av andra delar än originaldelar fritar tillverkaren från allt ansvar.

Gratulerer! Vi vil gjerne takke deg

for at du kjøpte denne spyleren. Du har vist at du er kompromissløs: **du vil ha det beste.**

Vi har laget denne manualen for at du skal bli kjent med og sette pris på kvaliteten og den høye ytelsen denne spyleren kan tilby. Vennligst les hele manualen før du tar spyleren i bruk. **CE**-merket på spyleren viser at den er konstruert i henhold til EU's sikkerhetsstandarder.

Vi kan også tilby et vidt spekter av rensesmaskiner, blant annet:

STØVSUGERE, GULVRENSEMASKINER, FEIEMASKINER samt et komplett utvalg av **TILLEGGSTYR, KJEMIKALIER** og **VASKEMIDLER** som er egnet for rensing av alle typer overflater.

Spør din forhandler etter vår komplette produktkatalog.

OVERSETTELSE AV DEN OPPRINNELIGE INSTRUKSJONER

Produsenten avviser ansvar for eventuelle trykkfeil i denne bruksanvisningen.

Produsenten forbeholder seg også retten til uten varsel å endre eller oppdatere denne publikasjonen som følge av produktforbedringer.

All kopiering av hele eller deler av denne bruksanvisningen er forbudt uten produsentens forutgående godkjenning.

FORBEREDELSE

Montere munnstykket

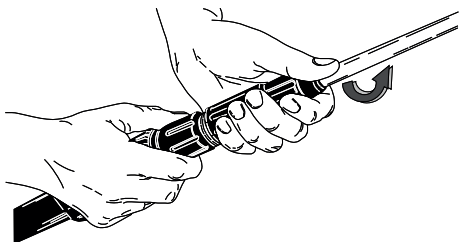

Montere munnstykket

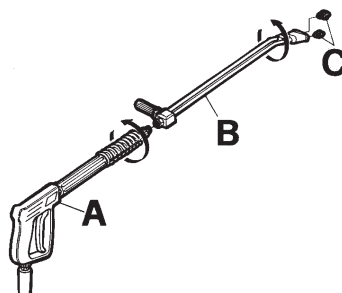

Tilkobling til
vanntilførsel

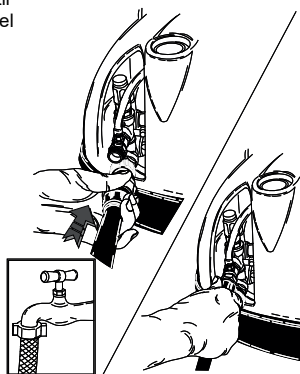

Tilkobling til strømnettet

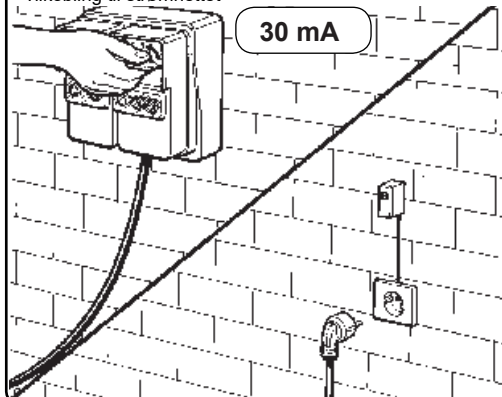

Les videre i denne bruksanvisningen før du kobler enheten til vanntilførselen eller strømnettet.

SYMBOLBESKRIVELSER

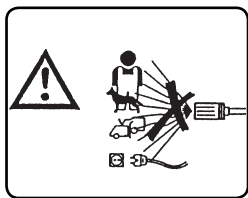

IKKE RETT VANNSTRÅLEN MOT PERSONER, DYR, STRØMFØRENDE KONTAKTER ELLER MOT DENNE MASKINEN.

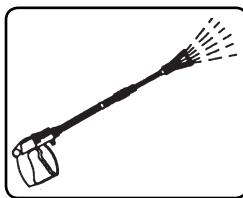

VANNUTTAK.

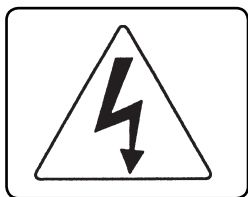

ADVARSEL: FARE FOR ELEKTRISK STØT.

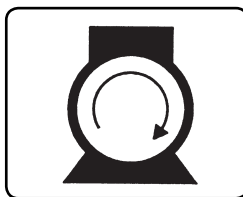

SLÅ PÅ PUMPEMOTOREN.

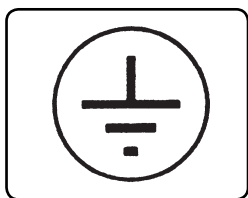

JORD.



KJEMIKALIER (VASKEMIDLER).

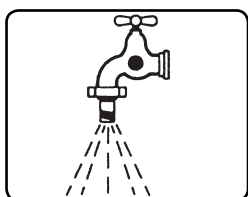

VANNINNTAK.



SPESIALAVFALL. MÅ IKKE KASTES SAMMEN MED VANLIGHUSHOLDNINGSAVFALL.

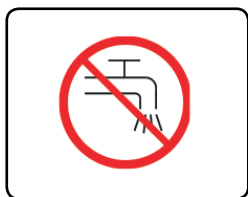

MÅ IKKE FYLLES MED DRIKKEVANN. BRUK EN VERNEBRYTER I HENHOLD TIL NORMEN EN 12729 TYPE BA.

RISIKOKLASSIFISERING:



Fare

For umiddelbar risiko som kan føre til alvorlige skader eller død.



Advarsel

For mulige risikosituasjoner som vil kunne føre til alvorlige skader

Viktig

For mulige risikosituasjoner som vil kunne føre til lettere skader på personer eller gjenstander.

INNLEDNING



Advarsel

Denne bruksanvisningen må gjennomleses før spyleren monteres, klargjøres og brukes. Bruksanvisningen er en integrert del av dette produktet.

Les nøye advarslene og instruksjonene i bruksanvisningen, du finner mange tips om **SIKKERT BRUK** og **VEDLIKEHOLD**. Legg spesielt merke til de generelle sikkerhetsreglene som er.

TA GODT VARE PÅ DENNE BRUKSANVISNINGEN FOR FREMTIDIG BRUK.



Advarsel

Brukeren av rengjøringsmaskinen og den som utfører ekstraordinært vedlikehold må kjenne til innholdet i dette heftet.

KLASSIFIKASJON

Ved bruk må operatøren følge sikkerhetsforskriftene i bruksanvisningen, og spesielt notere følgende punkter:

Når det gjelder beskyttelse mot elektriske støter hører høytrykksrensere til **KLASSE I**.

Høytrykksrensere er blitt klassifisert ved fabrikkene, og alle sikkerhetsanordninger er forseglet. **Det er forbudt å endre disse innstillingene.**

Høytrykksrensere må kun brukes på et stabilt og plant underlag.

Rengjøringsmaskinen er et apparat med fast installasjon. Den må ikke transporteres, når den er i gang eller tilkoplek elnettet. Hvis denne regel ikke overholdes, kan alvorlige skader oppstå.

Høytrykksrensere må ikke brukes i korrosiv miljø og ikke heller hvor det kan være risiko for eksplosjoner (damp eller gass).

ALLMENNE SIKKERHETSREGLER FOR BRUK AV HØYTRYKKSRENSER.



Advarsel

- Den elektriske koblingen må utføres av kvalifiserte teknikere som er i stand til å opptre i overensstemmelse med gjeldende normer (i overensstemmelse med normen IEC 60364-1), og i overensstemmelse med produsentens anvisninger.

Fejlaktig elinstallasjon kan medføre skader på personer, dyr og ting. Fabrikanten ansvarar ikke for slik skade.

- Høytrykksrensere med effektforbruk under 3 kW tilkoples elnettet med stikkontakt.

Kontroller i dette tilfelle, at installasjonen, og vegguttaket, klarer å levere den effekt, som er angitt på utstyrets typeskilt. (kW).

Spørr en kvalifisert tekniker, dersom du er usikker.

Før utstyret tilkoples, er det viktig å kontrollere at typeskiltets og elnettets spesifikasjoner overensstemmer.

- Tilkopl ikke høytrykksrensere gjennom en skjøteledning.

- Ikke bruk skjøteledninger i forbindelse med høytrykksvaskeren.

Hvis man bruker skjøteledninger må støpsel og kontakt være tette. Uegne skjøteledninger kan være farlige.

- Utstyret kan brukes uten risiko for elskader kun dersom det er korrekt tilkoplek og tilfredsstillende jordanslutning i henhold til gjeldende lov. (i overensstemmelse med normen IEC 60364-1).

Operatøren må kontrollere, at elinstallasjonen oppfyller disse krav. Be en kvalifisert tekniker inspektere installasjonen dersom du er usikker.

Fabrikanten ansvarer ikke for skader som måtte oppstå til følge av manglende jordanslutning.

- Høytrykksrensere må tilkoples elnettet gjennom en flerpolig strømbryter med kontaktavstand på minst 3 mm i frakoplet stilling. Strømbryterens spesifikasjoner må stemme overens med spesifikasjonene for dette apparat. (Dette gjelder ikke høytrykksrensere med stikkontakt og effektforbruk lavere enn 3 kW).

Vi anbefaler at strømmettet som forsyner denne maskinen inneholder en sikkerhetsbryter som avbryter strømforsyningen hvis lekkasje-strømmen mot jord overstiger 30 mA per 30 ms, eller en innretning som kontrollerer jordingskretsen.

- Utstyret er frakoplet elnettet kun dersom stikkontakten er trukket ut eller den flerpolige strømbryteren er frakoplet.

- Rengjøringsmaskinene med "Total stop" anordningen, er å betrakte som avslåtte når den allpolite bryteren er i posisjon "O", eller når støpslet er trukket ut av stikkontakten.

- Høytrykksvaskeren er ikke laget for å brukes av barn, ungdom, personer med nedsatte fysiske, sansemessige eller mentale evner, berusede personer eller personer med manglende erfaring og kjennskap til maskinen.

Operatøren må få opplæring i bruken av apparatet av en person som er ansvarlig for vedkommendes sikkerhet.

Barn må overvåkes for å garantere at de ikke leker med høytrykksvaskeren.

- Bruk kun originale tilbehør for å ikke utsette deg for unødvendige risikoer.

- Slangen til utstyrets munnstykke må ikke være beskadiget.

Dersom den er beskadiget, skal den byttes umiddelbart.

- Trykkslanger og kopliger til høytrykkssystemet er viktige for at høytrykksrensere skal fungere på en sikker måte. Bruk kun originale deler i overensstemmelse med fabrikantens anbefalinger ved bytte.

- Bruk ikke høytrykksrensere, dersom andre personer eller dyr oppholder seg innenfor arbeidsområdet.

- Vann under høytrykk kan medføre skader ved uforsiktig bruk. Strålen må aldri rettes mot personer eller dyr, elektrisk utstyr eller dette apparat.

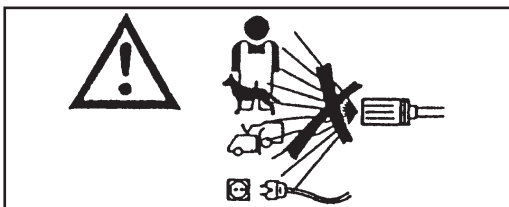

- Høytrykkstrålen medfører en motkraft på munnstykket. Hold stadig i håndtaket.

- Planer rengøringsarbeidet før du starter høytrykksrensere.

Bruk passende bekledning som beskytter deg mot flyvende rostpartikler og andre ting. (Hansker, briller, osv.).

- Bruk ikke høytrykksrensere i ulempefulle miljøer (næringsmiddels- eller medisinproduksjon mfl.).

Følg gjeldende lov og sikkerhetsforskrifter

- Rett ikke vannstrålen mot deg selv eller andre for å rengjøre skor eller klær.

- Det er forbudt å lukke ventilen (spaken) på håndtaket i åpen stilling under arbeidet.

- Før rengjøring eller vedlikehold av maskinen må den koples fra såvel el- som vann-

forsyningen.

- Kontroller regelmessig, minst en gang i året, alle sikkerhetsanordninger ved noen av våre serviceverksted.

- Rengjøringsmaskinens sikkerhet må undersøkes av en tekniker fra vår serviceavdeling regelmessig, og minst en gang i året.

- Bruk ikke maskinen, dersom elledningen er beskadiget.

En beskadiget elledning må kun byttes hos noen av våre serviceverksted.

Operatøren må ikke selv bytte elledningen.

- Strøm kablen må aldri komme i mekanisk spenning eller i klemme.

- Tenk alltid på følgende regler, dersom du bruker elektrisk utstyr:

- Rør ikke ved utstyret med bløte eller fuktige hender eller føtter.
- Bruk ikke utstyret dersom du er uten skor eller ikke har velegnet bekledning.
- Trekk ikke ut stikkontakten ved å trekke i elledningen eller selve utstyret. (For rengjøringsmaskiner med en effekt under 3 Kw, utstyrt med støpsel).

- Dersom det oppstår skade eller feilfunksjon, må utstyret slås av. Vanntilførselen må stenges. Strømtilførselen via flerpolet bryter eller, for høytrykksvaskere beregnet på strømforbruk lavere enn 3 kW, skal støpsel tas ut, men uten å klusse med utstyret.

- Når det gjelder beskyttelse mot elektriske støter hører høytrykksrenseren til **KLASSE I**.

Det defekte utstyr skall levnes inn på noen av våre serviceverksted.

Overses advarselen ovenfor, frasier produsenten seg alt ansvar og fastsetter at

dette er uforsvarlig bruk av produktet.

ANBEFALTE BRUKSOMRÅDER

Dette apparatet er kun tenkt brukt til å rengjøre maskiner, kjøretøyer, bygninger og andre flater som tåler høytrykks-spyling med vaskemidler og et trykk mellom 25 og 250 bar (360 - 3600 PSI).

Apparatet er utformet for bruk av vaskemidler som er produsert eller anbefalt av apparatets produsent. Bruk av andre vaskemidler eller kjemikalier kan influere på spylereens sikkerhet.

Dette apparatet må kun benyttes til oppgaver som det er spesielt konstruert for.

All annen bruk ses på som feilaktig bruk og følgelig urimelig.

Eksempler på urimelig bruk er:

- Vaske overflater som ikke er egnet til rengjøring med høytrykksstråler.
- Vaske mennesker, dyr, elektrisk utstyr eller dette apparatet.
- Bruk av uegnede vaskemidler eller kjemikalier.
- Blokkere avtrekkeren (håndtaket) på munnstykket i åpen stilling.

Produsenten kan ikke holdes ansvarlig for noen skade som skjer på grunn av uegnet, feil eller uansvarlig bruk. Når det gjelder sikkerhetsbestemmelser, er spylere produsert i henhold EU-standard.

KLARGJØRING TIL BRUK

UTPAKKING

Etter at du har pakket ut spylereen, må du kontrollere at den ikke er skadet. Er du i tvil om dette, må apparatet ikke brukes. Ta kontakt med din forhandler.

Emballasjedelene (posene, eskene, spikrene, osv.) må holdes utenfor barns rekkevidde da de kan være en farekilde. De må kastes eller oppbevares i henhold til gjeldende miljøbestemmelser.

MONTERE SPYLERENS ENKELTDELER

Alle viktige deler og sikkerhetsutstyr er montert av produsenten.

På grunn av plassproblemer ved pakking og transport, er noen av de sekundære deler av spylereen levert separat.

Brukeren må montere disse delene slik som det er forklart i veiledningene som hører med hvert enkelt hoveddel.

DATA-PLATE:

Data-platen inneholder de viktigste tekniske spesifikasjonene for spylereen. Den er festet til trallen, slik at den alltid er lett synlig. (fig. 1).

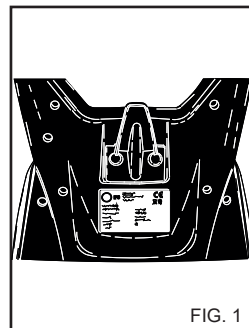

FIG. 1

⚠ Advarsel

Når du kjøper spylereen må du kontrollere at den har en identifiserende data-plate. Mangler denne platen, må du umiddelbart varsle produsenten og/eller din forhandler. Spylere uten identifikasjonsplate må ikke brukes. Produsenten avviser ethvert ansvar for spylere uten plate. Produkter uten plate må ses på som ukjente, det kan medføre fare å bruke dem.

FYLLE VASKEMIDDELTANKEN

⚠ Advarsel

Fra rekken av anbefalte produkter velger du det vaskemidlet som er best egnet til den vaskejobben som skal utføres (fig. 2). Følg anvisningene på emballasjen og bland det ut med vann.

Fyll det utblandede vaskemidlet på vaskemiddeltanken (fig. 3).

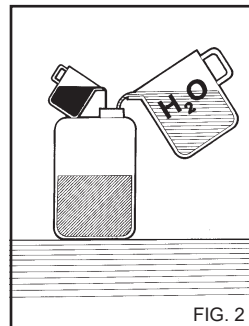

FIG. 2

Spør forhandleren din etter en vaskemiddelkatalog med oversikt over hvilke midler som kan brukes avhengig av type vaskejobb og flater som skal behandles.

Etter å ha brukt et vaskemiddel må inntakskretsen for vaskemiddel skylles godt med rent vann, (fig. 8).

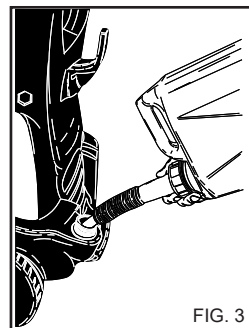

FIG. 3

STYRE- OG KONTROLLUTSTYR

Før spylereen kobles til vannforsyningen eller strømmettet, er det viktig å gjøre seg kjent med spylereens styre- og kontrollutstyr. Følg anvisningene i denne boken og figurene veldig nøyaktig.

TILKOBLING TIL VANN-FORSYNING

Koble tilførselsslengen til vannkranen (fig. 4A) og til slangehalen på spyleren (fig. 4B).

Kontroller at vanntrykket og -mengden fra vannforsyningen er tilstrekkelig til at spyleren kan fungere riktig: 2 til 8 BAR (29 til 116 PSI).

Tilførselsvannet må ikke være varmere enn 50 °C (122 °F).

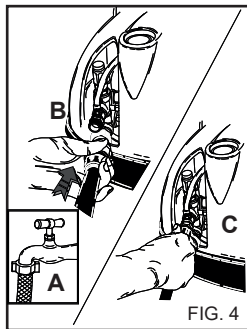

Koble høytrykkslangen til spyleren (fig. 4C) og til munnstykket (fig. 5).

⚠ Fare

Spyleren må brukes med rent vann. Skittent eller sandholdig vann, etsende kjemikalier eller oppløsninger kan påføre spyleren omfattende skader.

⚠ Fare

Pust aldri inn væsker som inneholder løsemidler eller syrer i ren form! F.eks. bensin, løsemidler for maling eller diesel. Tåken som pulveriseres av lansen er svært brannfarlig, eksplosiv og giftig.

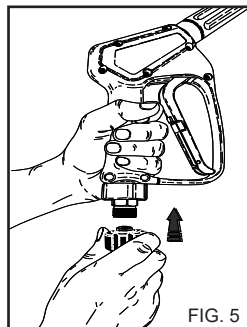

Produsenten fraskrives ethvert ansvar hvis det som er beskrevet ovenfor ikke overholdes, og det betraktes også som forsømmende bruk av produktet.



Viktig

Ta hensyn til anvisningene som er gitt av vannselskapet.

Gjeldene regler forutsetter av apparatet ikke skal kobles til drikkevannsnettet uten en egnet vernebryter.

Bruk en egnet nett-vernebryter overensstemmelse med normen EN 12729 Type BA.

Vannet som renner gjennom en systemseparator klassifiseres ikke lenger som drikkevann.

⚠ Advarsel

Ikke koble maskinen til drikkevannsbeholdere.

TILKOBLING TIL STRØMNETTET

Tilkobling av spyleren til strømmettet må utføres av en autorisert elektriker, som må sørge for at installasjonen skjer i samsvar med alle gjeldende normer og lover.

Kontroller at spenningen på strømmettet tilsvarer merkingen på identifikasjonsplaten.

⚠ Fare

Roll ut ledningen helt av ledningstrinsen for å unngå overoppheting.

- Den elektriske kabelen må beskyttes mot tilfeldige klemminger.

- Bruk ikke maskinen, dersom elledningen er beskadiget.

- Tenk alltid på følgende regler, dersom du bruker elektrisk utstyr:

* Rør ikke ved utstyret med bløte eller fuktige hender eller føtter.

* Bruk ikke utstyret dersom du er uten skor eller ikke har velegnet bekledding.

* Trekk ikke ut stikkontakten ved å trekke i elledningen eller selve utstyret. (For rengjøringsmaskiner med en effekt under 3 Kw, utstyrt med støpsel).

Når det gjelder beskyttelse mot elektriske støter hører høytrykksrensere til **KLASSE I**.

Overse advarselen ovenfor, frasier produsenten seg alt ansvar og fastsetter at dette er uforsvarlig bruk av produktet.

BRUKE SPYLEREN

KONTROLLPANELET

A - AV/PÅ-bryter

STARTE SPYLEREN

1) Skru på kranen for vanntilførsel (fig. 3A).

2) Kople rengjørings-maskinen til strømmettet med en allpolet bryter, eller sett støpslet inn i stikkkontakten.

3) Start spyleren ved å vri bryteren til pos. 1 (fig. 6A).

⚠ Advarsel

Vannspruten med høyt trykk setter munnstykket i bevegelse. Hold munnstykkets håndtak godt fast.

4) Trykk inn avtrekkeren på munnstykket, og start vaskingen.

⚠ Advarsel

Rengjøringsmaskinene som er utstyrt med et "Total stop" system, starter opp eller stanser motoren når spaken på munnstykkets håndtak aktiveres eller slippes opp

⚠ Fare

Blokker ikke håndtakets spake i fordelingsposisjonen.

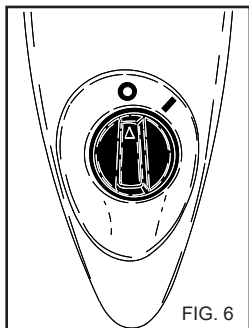

FIG. 6

BRUK AV TILBEHØR.

Høytrykksvaskeren er utstyrt med en flat dyse med vinkelsprut på 25° for rengjøring av store overflater.

⚠ Advarsel

Retts spruten mot overflaten på forholdsvis lang avstand, for å unngå skader som følge av det høye trykket.

ROTERTENDE HODE (Ekstra utstyr)

Høytrykksvaskeren kan være utstyrt med et hode med roterende dyse for rengjøring av spesielt vanskelig smuss.

⚠ Fare:

Retts spruten mot overflaten på forholdsvis lang avstand, for å unngå skader som følge av det høye trykket. Ikke rett strålen mot personer, dyr eller strømkontakter.

STOPPE SPYLEREN

1) Etter bruk med vaskemiddel må vannsystemet med høyt trykk skylles. La pumpen gå i 1 minutt med doseringskranen lukket igjen. (fig. 8).

2) Stopp spyleren ved å vri bryteren til pos. "0" (fig. 6A).

3) Fjern trykket fra høytrykkslangen ved å holde inne avtrekkeren på munnstykket (fig. 5A).

4) Kople rengjørings-maskinen fra strømmettet med den allpolet bryteren, eller trekk støpslet ut av stikkkontakten.

5) Skru igjen kranen for vanntilførsel (fig. 4A).

⚠ Advarsel

- Når rengjøringsmaskinen forlates, også midlertidig, er det nødvendig å slå den av med den allpolet bryteren, eller trekke støpslet ut av stikkkontakten.

- Rengjøringsmaskinene med "Total stop" anordningen, er å betrakte som avslåtte når den allpolet bryteren er i posisjon "0", eller når støpslet er trukket ut av stikkkontakten.

- Når rengjøringsmaskinen ikke er i bruk må sikkerhetsanordningen på håndtaket lukkes.

- Rengjøringsmaskinens funksjon uten veske forårsaker alvorlige skader på pumpens tetninga.

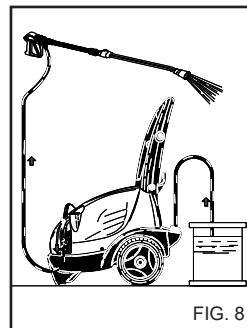

FIG. 8

VIKTIG!

For å eliminere eventuelle urenheter eller luftbobler fra vanntilførslen, anbefaler vi at spyleren første gang brukes uten munnstykket, slik at vannet kan strømme fritt ut i noen få sekunder. Urenheter kan blokkere dysen på munnstykket og medføre feil (fig. 7).

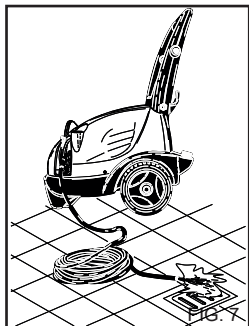

FIG. 7

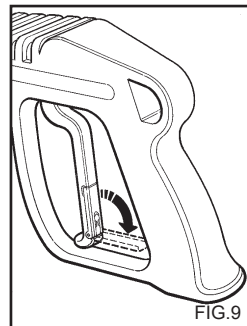

FIG. 9

BRUK AV JUSTERBART MULTIREC-MUNNSTYKKE (fig. 10)

Trykket må velges med lukket pistol.

Vasking med lavt trykk og oppsuging av vaskemiddel. Skyv munnstykket mot pistolen.

Høytrykksvasking med konsentrert vannstråle
Vri munnstykket medsols.

Høytrykksvasking med solfjærformet vannstråle
Vri munnstykket motsols.

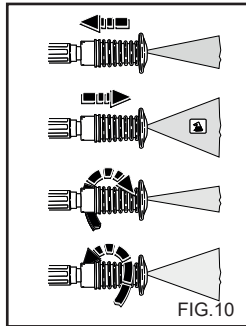

BRUKE DET DOBLE MUNNSTYKKET ELLER DET JUSTERBARE HODET (fig. 11)

Det doble munnstykket eller det justerbare hodet gjør det mulig å velge mellom lav- eller høytrykksstråle. Vanntrykket velges med munnstykket i pos. 1. Høytrykkspyling: pos. 2. Lavt vanntrykk med vaskemiddel: pos. 3.

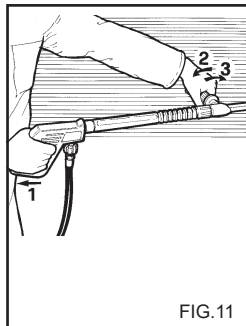

FIG.11

RÅD OM BRUK AV VASKEMIDLER

⚠ Advarsel

Denne spyleren er utformet for bruk av vaskemidler som er produsert eller anbefalt av produsenten.

Bruk av andre vaskemidler eller kjemikalier kan påvirke spylereens sikkerhet.

- 1) For forenligheten med miljøet, anbefaler vi begrenset bruk av vaskemidler, i henhold til veiledningen på emballasjen til vaskemidlet.
- 2) Fra utvalget av anbefalte produkter velger du det vaskemidlet som er best egnet til vaskejobben som skal utføres med varmt eller kaldt vann. Følg instruksjonene på emballasjen til vaskemidlet eller i katalogen og bland det ut med vann.
- 3) Spør forhandleren din etter katalogen over vaskemidler.

FREMANGSMÅTE VED KORREKT RENGJØRING MED VASKEMIDLER

- 1) Start med å tynne ut vaskemidlet i en konsentrasjon som er best mulig egnet for den type urenheter som skal vaskes bort og overflaten på det som skal vaskes.
- 2) Start spyleren, og skru opp kranen for vaskemiddel (fig. 6B), slå på kontrollen for innsuging av vaskemiddel på munnstykket og sprøyt blandingen på overflaten. Arbeid nedenfra og oppover. La blandingen få virke i noen få minutter.
- 3) Skyll godt hele flaten. Bruk vann med høyt trykk, arbeid fra toppen og nedover.
- 4) Etter bruk med vaskemiddel må vannsystemet med høyt trykk skylles. La pumpen gå i 1 minutt med doseringskranen lukket igjen. (fig. 8).

REGULERE TRYKKET

Dette kapitlet gjelder kun de modellene som er utstyrt med utstyr for "trykkregulering". Trykkregulatoren, fig. 12, gjør at brukeren kan regulere arbeidstrykket. Når knapp C vis moturs (B) (minimum), reduseres driftstrykket.

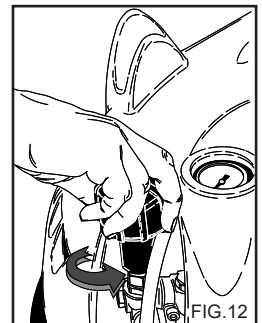

FIG.12

VEDLIKEHOLD

BRUKEREN MÅ KUN FORETA VEDLIKEHOLD SOM ER BESKREVET I DENNE BRUKERVEILEDNINGEN. ALT ANNET VEDLIKEHOLD ER FORBUDT.

⚠ Fare

Ta kontakt med vårt tekniske servicesenter for vedlikehold av høytrykkspumpen, elektriske komponenter og alle deler som har en sikkerhetsfunksjon.

Fabrikanten ansvarer ikke, dersom noen uten fabrikantens samtykke har prøvt å justere, endre, reparere eller se over maskinen.

Operatøren må spare manualen og all dokumentasjon om reparasjon og planerte serviceintervaller, liksom om maskinens elektriske installasjon i henhold til gjeldende lov (i overensstemmelse med normen IEC 60364-1) og forvare den på et sikkert sted.

Kontroller regelmessig, minst en gang i året, alle sikkerhetsanordninger hos noen av våre serviceverksted.

⚠ Fare

Splyeren må kobles fra vann forsyningrur lukk matekranen (se kapitlene for tilslutning til el - og vannettet) og strømforsyningene før med den allpoete bryteren, eller trekk støpslet ut av stikkkontakten det utføres vedlikeholdsarbeider. Så snart vedlikeholdet er utført, og før splyeren kobles til vannforsyningen og strømmettet, må du kontrollere at beskyttelsespanelene er satt korrekt på plass og at de er skikkelig skrudd fast.

Gjøres ikke dette, kan det oppstå fare for strømstøt.

FORHOLDSREGLER MOT FRYSING

Splyeren må ikke utsettes for frost.

Dersom splyeren plasseres eller lagres på en plass hvor den er utsatt for frost, må det brukes defrostervæske for å unngå skader på det hydrauliske kretsløpet.

FREMANGSMÅTE VED BRUK AV DEFROSTER (fig. 13).

- 1) Skru igjen vanntilførselen (krane), koble fra slangen, og kjør splyeren til splyeren er helt tømt.
- 2) Stopp rengjøringsmaskinen med på-bryteren i pos. "0".
- 3) Klargjør en beholder med en oppløsning med defrostervæske.
- 4) Senk mateledningen ned i beholderen med frostvæskeblandingen.
- 5) Start opp rengjøringsmaskinen med på-bryteren i pos. "I".
- 6) Start splyeren og la den gå helt til det kommer defrostervæske ut av munestykket.

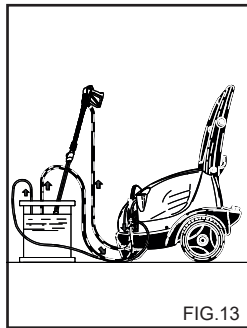

FIG.13

7) Sug også inn defrostervæske med inntakssystemet for vaskemiddel.

8) Slå av splyeren og kobl den fra strømmettet, med den allpoete bryteren, eller trekk støpslet ut av stikkkontakten.

⚠ Advarsel

Frostvæsken er et produkt som kan forurense naturen. Instruksjonene oppgitt på produktets pakke må derfor følges nøye. (Kast ikke produktet i naturen.)

KONTROLLERE OLJENIVÅET FOR PUMPEN OG OLJESKIFT

Med jevne mellomrom må du kontrollere oljenivået for høytrykkspumpen, enten ved hjelp av observasjonsglasset (fig. 14A) eller peilepinnen (fig. 14B).

Dersom oljen har et melkeaktig utseende, må umiddelbart ringe til vårt tekniske servicesenter.

Oljen må skiftes første gang etter 50 driftstimer, deretter for hver 500. driftstimer eller en gang i året.

Gå frem slik:

- 1) Skru opp drens-skruen på undersiden av pumpen (fig. 14 C).
- 2) Bruk peilepinnen til å skru av dekslet (fig. 14).
- 3) La all oljen renne ut i en beholder og lever den på en bensinstasjon eller andre som håndterer spesialavfall.
- 4) Skru på plass igjen drens-skruen og fyll på ny olje gjennom påfyllingsdekslet øverst på pumpen (fig. 15A) opp til det markerte nivået på observasjonsglasset (fig. 15B).

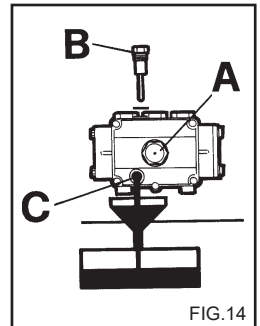

FIG.14

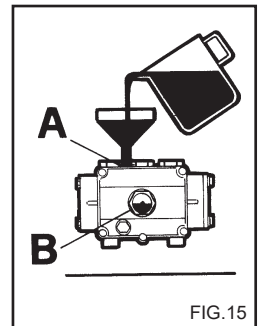

FIG.15

For rengjøringsmaskinene uten tappeplugg for oljen, må du ta kontakt med serviceavdeling for utskifting.

Bruk kun SAE 15 W40 olje.

RENSE VANNFILTERET

Rens vanninntaksfilteret jevnlig og fjern eventuelle urenheter (fig. 16).

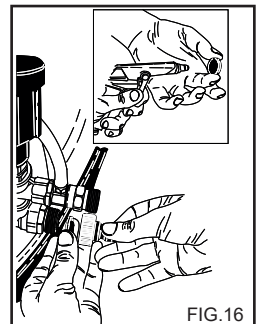

FIG.16

Norsk

SKIFTE DYSEN PÅ MUNNSTYKKET

Viktig

Høytrykksdysen på munnstykket må byttes fra tid til annen. Denne delen er utsatt for normal slitasje under bruk. Er denne dysen utslitt vil du vanligvis merke et redusert arbeidstrykk. Ta kontakt med forhandleren din for nærmere instruksjoner.

TABELL OVER RUTINEMESSIG VEDLIKEHOLD SOM KAN UTFØRES AV BRUKEREN.

Beskrivelser:

Kontroller strøm kabel - rør - høytrykkskoblinger	Hver gang spyleren brukes
Første oljeskift i høytrykkspumpen	Etter 50 timer
Påfølgende oljeskift i høytrykkspumpen	Hver 500. time
Rense vannfilteret	Hver 50. time

TABELL OVER VEDLIKEHOLD SOM MÅ UTFØRES AV TEKNISK SERVICESENTER.

Beskrivelser:

Bytte forseglingene på høytrykkspumpen	Hver 500. time
Bytte dysen på munnstykke	Hver 200. time
Justere og kontrollere sikkerhetsutstyr	En gang i året

VIKTIG:

Disse periodene kan benyttes ved normal bruk av spyleren. Brukes spyleren under høy belastning, må de angitte intervallene reduseres.

Bruk kun originale reservedeler ved vedlikehold og/eller reparasjoner. Dette sikrer den aller beste kvalitet og driftssikkerhet. Manglende bruk av originale reservedeler fraskriver produsenten fra ethvert ansvar, og alt ansvar hviler på den som utfører arbeidet.

PERIODER UTE AV BRUK

Dersom spyleren ikke skal brukes i en lengre periode, bør maskinen frakobles, tankene tømmes for væske, og beskyttes mot støvansamling. Smør deler som kan ta skade av å tørke ut, slik som tilførselsslanger. Før spyleren igjen tas i bruk, må du kontrollere at det ikke har oppstått sprekker eller andre skader på vannslangene.

Oljer og produkter må avsettes i henhold til gjeldende lover.

KASSERING

Dersom man ikke lenger har til hensikt å bruke høytrykksspyleren anbefales det at den gjøres ubrukbar ved å kutte over den elektriske ledningen.

Det anbefales videre å ufarliggjøre de delene av spyleren som kan utgjøre noen som helst fare, spesielt for barn som kan komme til å bruke høytrykksspyleren i lek.

Produktet er klassifisert som spesialavfall av typen WEEE, og er i overensstemmelse med alle nyere miljøkrav. Det må avsettes som spesialavfall, og ikke sammen med hsholdningsavfall, i samsvar med gjeldende regelverk.

Avmonterte skrapdeler må ikke benyttes som reservedeler.

Norsk

PROBLEMLØSING

Før du forsøker å korrigere et oppstått problem, må du koble fra vann- og strømtilførselen med den allpolare bryteren, eller trekk støpslet ut av stikkkontakten.

FEIL	ÅRSAK	RÅD
Spyleren starter ikke når bryteren slås på.	Dårlig elektrisk forbindelse. Varmebeskyttelsen har slått ut.	Kontroller spenningen på strømmettet. Resett (slår den ut igjen, ta kontakt med teknisk servicesenter). Resett (slår den ut igjen, ta kontakt med teknisk servicesenter).
Ingen vannstråle.	Dårlig vanntilførsel. Tett vannfilter. Hovedkranen er stengt. Vaskemiddelkranen er skrudd opp.	Kontroller det. Rens det. Skrud den på. Skrud den igjen.
Pumpen går, men når ikke innstilt vanntrykk.	Vannfilteret er tett. Dårlig vanntilførsel. Trykkreguleringen er satt til laveste verdi. Dysen på munnstykket er utslitt. Vaskemiddeltilførselen på munnstykket er slått på. Oljer og produkter må avsettes i henhold til gjeldende lover.	Rens det. Kontroller det. Juster den. Ta kontakt med vårt tekniske servicesenter. Slå det av. Ta kontakt med vårt tekniske servicesenter.
Trykket endres etter som munnstykket snus.	Dysen er tett eller deformert. For dårlig vanntilførsel.	Rense dysen eller ta kontakt med vårt tekniske servicesenter. Kontroller det.
For lav innsuging av vaskemidler.	Krane er stengt. Ikke vaskemiddel i tanken. Kontrollen på munnstykket er ikke slått på.	Åpne opp kranen. Fyll vaskemiddeltanken. Sett på kontrollen på munnstykket.
Vann i oljen.	Slitte oljetetningsringer.	Ta kontakt med vårt tekniske servicesenter.
Vann i oljen.	Slitte tetninger.	Ta kontakt med vårt tekniske servicesenter.

VIKTIG:

Bruk kun originale reservedeler ved vedlikehold og/eller reparasjoner. Dette sikrer den aller beste kvalitet og driftssikkerhet. Brukes ikke originale reservedeler, fritas produsenten for alt ansvar.

Onnittelumme! Kiitämme sinua

siitä, että olet ostanut tämän pesurin. Olet osoittanut, että et tyydy kompromisseihin: **sinä haluat parasta**. Olemme laatineet tämän ohjekirjan, jotta voit täysin hyötyä tämän pesurin tarjoamista ominaisuuksista ja suorituskyvystä. Lue tämä ohjekirja kokonaan ennen kuin alat käyttää laitetta. Pesurissasi oleva **CE** merkki osoittaa, että se on valmistettu eurooppalaisten turvallisuusstandardien mukaisesti.

Meidän tuotevalikoimaamme kuuluvat myös sellaiset pesurilaitteet kuten: **PÖLYNIMURIT, LATTIAPESURIT, LATTIALAKAISIMET** ja täydellinen sarja **LISÄVARUSTEITA, KEMIKAALEJA** ja **PESUAINEITA**, jotka soveltuvat kaikenlaisten pintojen puhdistukseen.

Pyydä täydellinen tuoteluettelomme jälleenmyyjältäsi.

KÄÄNNÖS ALKUPERÄISTEN OHJEIDEN.

Valmistaja ei ota vastuuta tässä ohjekirjassa olevista painovirheistä.

Valmistaja varaa myös oikeuden muuttaa ja päivittää tätä julkaisua ilman erillistä ilmoitusta tuotekehityksen vuoksi. Tämän ohjekirjan osittainenkin jäljentäminen ilman valmistajan lupaa on kiellettyä.

PESURIN VALMISTELU

Kärkiosan asentaminen.

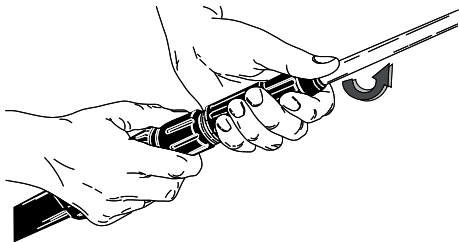

Kärkiosan asentaminen.

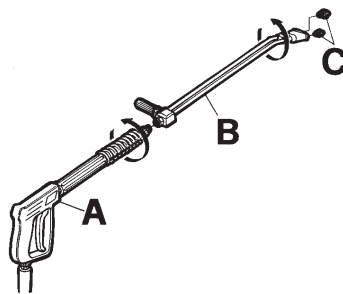

Vesiliitäntä.

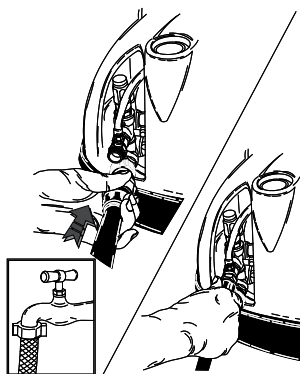

Sähkökytkentä.

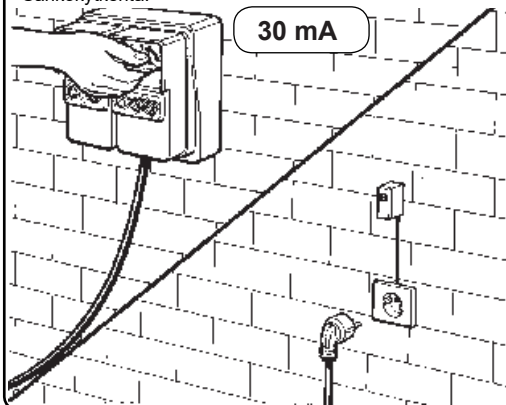

Lue tämä ohjekirja loppuun asti, ennen kuin kytket pesurin sähköverkkoon ja vesiliitäntään.

PESURISSA OLEVIEN MERKKIEN KUVAUS

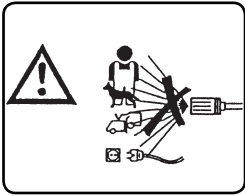

ÄLÄ KOHDISTA VESI-SUIHKUA IHMISIIN, ELÄIMIIN, SEINÄPISTOIKKEISIIN TAI PÄÄLLE ITSE LAITTEESEEN.

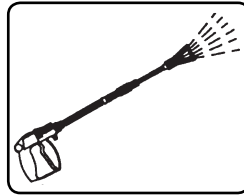

VEDEN TULO.

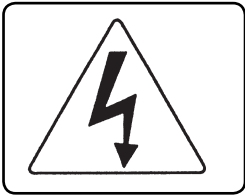

VAROITUS: SÄHKÖISKUN VAARA.

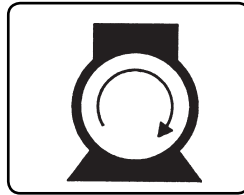

PUMPUN MOOTTORIN KYTKEMINEN.

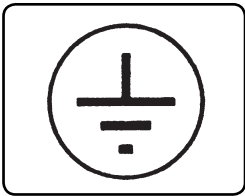

MAA.



KEMIKAALIT. (PESUAINE)

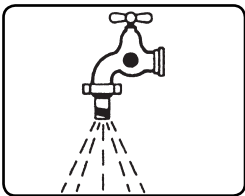

VEDEN SYÖTÖ.



ERITYISJÄTE. ÄLÄ HÄVITÄ TAVALLISTENKOTITALOUSJÄTTEIDEN MUKANA.

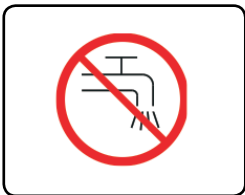

ÄLÄ KÄYTÄ JUOMAVETTÄ LAITTEEN VEDEN SYÖTÖÖN. KÄYTÄ JÄRJESTELMÄEROINTINTATYYPPIBASTANDARDIN EN 12729 MUKAISESTI.

RISKILUOKITUS:**⚠ Vaara**

Varoittaa vaarasta, joka voi aiheuttaa vakavia tai kuolemaan johtavia onnettomuuksia.

⚠ Huomio

Varoittaa mahdollisista vaaroista, jotka voisivat aiheuttaa vakavia onnettomuuksia

Tärkeää

Varoittaa tilanteesta, joka voisi johtaa lieviin henkilö- tai omaisuusvahinkoihin.

JOHDANTO**⚠ Huomio**

Tämä ohjekirja pitää lukea ennen kuin pesuria asennetaan, valmistellaan käyttöä varten tai käytetään. Ohjekirja on olennainen osa tuotetta.

Lue tämän ohjekirjan varoitukset ja ohjeet huolellisesti, sillä niissä on tärkeitä tietoja laitteen **TURVALLISUUDESTA SITÄ KÄYTETTÄESSÄ JA HUOLLETTAESSA**, ja kiinnitä erityistä huomiota yleisiin turvallisuusohjeisiin.

SÄILYTÄTÄMÄOHJEKIRJAHUOLELLISESTIMYÖHEMPÄÄ KÄYTTÖÄ VARTEN.**⚠ Huomio**

Laitteen käyttäjän ja sen huoltohenkilökunnan tulee tutustua käyttöoppaan sisältöön huolellisesti.

LUOKITTELU

Huomioi säännösten määräämät laitteen käyttöehdot, ja kiinnitä erityisesti huomiota allaolevaan luokitteluun.

Sähköiskulta suojautumisen osalta korkeapainepesuri kuuluu **LUOKKAAN I**.

Korkeapainepesuri luokitellaan tehtaalla ja kaikki sen turvallisuuslaitteet sinetöidään. **Niiden säätöarvoja ei saa muuttaa.**

Korkeapainepesuria pitää aina käyttää tasaisella alustalla, eikä sitä saa siirtää kun sillä työskennellään tai kun se on liitetty sähköverkkoon.

Vesipuhdistajalla ymmärretään kiinteästi asennettua laitetta. Jos tätä ohjetta ei noudateta, se aiheuttaa vaaran käyttäjälle.

Korkeapainepesuria ei saa käyttää syövyttävien tai räjähdysalttiiden aineiden (höyryt tai kaasut) läheisyydessä.

YLEISIÄ TURVALLISUUSOHJEITA KORKEAPAINEPESURIN KÄYTÖSSÄ.**⚠ Huomio**

- Sähkökytkennän saavat suorittaa ammattitaitoiset sähkötekniikot, joiden on toimittava voimassa olevien standardien (standardi IEC 60364-1) sekä valmistajan antamien ohjeiden mukaisesti.

Väärä sähkökytkentä voi aiheuttaa vahinkoa ihmisille, eläimille tai esineille, eikä valmistaja ole vastuussa sellaisista vahingoista.

- Korkeapainepesureissa, joiden teho on alle 3 kW, on tulppa sähkökytkentää varten. Tässä tapauksessa tarkista, että sähkövirtojen järjestelmä ja verkkovirtapistokkeet ovat yhteensopivia laitteen laatassa ilmoitetun maksimivirran kanssa. (kW)

Jos et ole varma asiasta, kysy asiantuntijalta.

Jos seinäpistoke ja laitteen tulppa eivät ole yhteensopivia, vaihdata tulppa sopivaan tyyppiin pätevällä asiantuntijalla.

- Ennen kuin kytket laitteen, varmista että laatassa ilmoitetut tiedot vastaavat sähköjärjestelmää.

- Vältä jatkojohtojen käyttöä painepesurin virransyöttöön.

Varmista jatkojohtojen käytön yhteydessä, että pistoke ja pistorasia ovat vesitiiviitä. Tarkoitukseen sopimattomat jatkojohtodot voivat aiheuttaa vaaratilanteita.

- Tämän laitteen sähköturvallisuutta voidaan mitata vain silloin, kun se on asianmukaisesti kytketty tehokkaaseen maadoitusjärjestelmään sähköturvallisuuslakien mukaisesti. (standardi IEC 60364-1).

Nämä olennaiset turvallisuusasiat pitää tarkistaa. Jos et ole varma jostakin asiasta,

kysy neuvoja sähköjärjestelmästä pätevältä asiantuntijalta.

Valmistajaa ei voida pitää vastuussa vahingoista, jotka johtuvat maadoitusjärjestelmän puuttumisesta.

- Korkeapainepesuri pitää kytkeä sähköjärjestelmään moninapaisella kytkimellä jossa on ainakin 3 mm avoimet kontaktit. Tämän kytkimen pitää sähköominaisuuksiltaan olla yhteensopiva laitteen kanssa. (Tämä vaatimus ei koske korkeapainepesureita joiden tulppa ja sähköteho on alempi kuin 3 kW.). Varmista, että sähköverkko on varustettu differentiaalikytkimellä, joka keskeyttää virran tulon siinä tapauksessa, että maadoitusvirran häviö ylittää 30mA / 30 ms tai varustettu laitteella, joka tarkastaa maadoituspiiriin.

- Tämä laite saadaan irrottaa sähköjärjestelmästä vain vetämällä tulppa pois tai kytkemällä moninapainen kytkin pois päältä.

- "Total stop"- laitteet ovat sammuneina silloin, kun moninapainen katkaisin on käännetty "O" - asentoon ja pistoke on irti seinästä.

- Älä anna lasten, nuorten, psyykkisesti, fyysisesti tai muutoin laitteen käyttöön kykenemättömien, kokemattomien tai alkoholin vaikutuksen alaisena olevien henkilöiden käyttää laitetta.

Työpaikan turvallisuudesta vastaavan henkilön on varmistettava, että laitteen käyttäjät tuntevat sen käyttöohjeet. Varmista, etteivät lapset pääse leikkimään höyrypesurilla.

- Käytä vain alkuperäisiä varaosia, sillä ne takaavat laitteen turvallisen käytön.

- Taipuisa letku, jolla pesurin karkiosa liitetään laitteeseen, ei saa vioittua.

Jos se on vioittunut, vaihda se välittömästi.

- Korkeapainejärjestelmään liittyvät letkut, liittimet ja muut varusteet ovat erittäin tärkeitä korkeapainepesurin turvallisen käytön kannalta. Käytä vain valmistajan hyväksymiä alkuperäisvaraosia.

- Älä käytä korkeapainepesuria kun sen toiminta-alueen lähetyvillä on lapsia tai eläimiä.

- Korkeapainesuuttimet voivat olla vaarallisia jos niitä ei käytetä asianmukaisesti. Suuttimia ei saa koskaan kohdistaa ihmisiin tai eläimiin, sähkölaitteisiin tai itse laitteeseen.

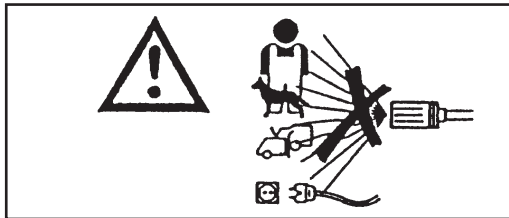

- Korkeapainepesurin suuttimet heiluttavat karkiosaa. Pidä tiukasti kiinni karkiosan kädensijasta.

- Korkeapainepesurin käytössä on otettava huomioon, millaista pesua aiotaan tehdä. Käytä riittäviä suojavaatteita irtoavia kiinteitä aineita tai ruosteaineita vastaan. (Työhansikkaat, suojalasit yms.).

- Korkeapainepesurin käytössä on otettava huomioon, missä paikassa pesu aiotaan tehdä (esim. elintarviketehtaat, lääketehtaat jne.).

Asianmukaisia määräyksiä ja turvallisuusohjeita on noudatettava.

- Älä kohdist vesisuihkua omaasi tai muiden henkilöiden vartaloita kohden vaatteiden tai kenkien pesemiseksi.

- Työskentelyn aikana karkiosan liipaisinta (vipua) ei saa asettaa syöttöasentoon.

- Ennen kuin aloitat minkä tahansa puhdistus- tai huoltotoimenpiteen, irrota laite sähkö- ja vedensyöttöverkosta.

- Tarkastuta laitteen turvallisuusvarusteet jossakin huoltokeskuksessamme säännöllisesti, ainakin kerran vuodessa.

- Anna huoltopalvelumme tarkistaa vesipuhdistajasi turvallisuus säännöllisesti ja ainakin kerran vuodessa.

- Älä käytä laitetta jos virtajohto on vioittunut. Kun haluat vaihtaa vioittuneen johdon, käänny vain jonkin teknisen keskuksemme puoleen. Käyttäjä ei saa vaihtaa tämän laitteen virtajohtoa.

- Älä aseta sähköjohtoa alltiiksi mekaaniselle jännitykselle. Varmista, ettei sen tiellä ole esteitä ja ettei se pääse litistymää.

- Minkä tahansa sähkölaitteen käyttö edellyttää joidenkin perussääntöjen noudattamista:

- Älä kosketa laitetta märillä tai kosteilla käsillä tai jaloilla.
- Älä käytä laitetta kun olet avojaloin tai kun vaatetuksesi ei ole asianmukainen.
- Älä vedä sähköjohdosta tai laitteesta, kun haluat irrottaa laitteen sähköverkosta. (Vesipuhdistajille, joiden kapasiteetti on alle 3Kw ja jotka on varustettu pistokkeella.).

- Jos laite on vioittunut tai ei toimi kunnolla, kytke virta pois päältä(irrota laite sähköverkosta pääkatkaisijaa käyttämällä tai irrota vesipuhdistajan pistoke pistorasiasta, mikäli laitteen kapasiteetti on alle 3 Kwa ja irrota se vesiverkosta). varovasti.

Sähköiskulta suojautumisen osalta korkeapainepesuri kuuluu **LUOKKAAN I**

Käänny jonkin teknisen keskuksemme puoleen.

Ylläolevan varoituksen noudattamatta jättäminen vapauttaa valmistajan kaikesta vastuusta, ja sitä pidetään tuotteen huolimattomana käyttönä.

KÄYTTÖTARKOITUS

Tämä laite on tarkoitettu yksinomaan seuraavien kohteiden puhdistamiseen: koneet, ajoneuvot, rakennukset ja sellaiset yleiset pinnat jotka soveltuvat puhdistettaviksi pesuainetta käytävällä korkeapainepesurilla jonka paine on välillä 25 - 250 bar (360 - 3600 PSI).

Tämä laite on suunniteltu siten, että sen kanssa käytetään valmistajan toimittamia tai suosittelemia pesuaineita. Muiden pesuaineiden tai kemikaalien käyttäminen voi vaikuttaa laitteen turvallisuuteen.

Tätä laitetta saa käyttää vain siihen tarkoitukseen, johon se on erityisesti suunniteltu.

Kaikki muu käyttö on väärää ja siten kohtuutonta.

Esimerkkejä kohtuuttomasta käytöstä:

- Sellaisten pintojen peseminen, jotka eivät sovellu pestäväksi korkeapainesuihkulla.
- Ihmisten, eläinten, sähkölaitteiden tai itse pesurin peseminen.
- Sopimattomien pesuaineiden tai kemikaalien käyttäminen.
- Kärkiosan liipasimen (vivun) lukitseminen syöttö-asentoon.

Valmistaja ei ole vastuussa sellaisista vahingoista, jotka johtuvat asiattomasta, väärästä tai kohtuuttomasta käytöstä. Turvallisuusmääräyksien osalta pesurit on valmistettu eurooppalaisten standardien mukaisesti.

EDELTÄVÄT TOIMENPITEET

PURKAMINEN PAKKAUKSESTA.

Kun olet purkanut laitteen pakkauksesta, varmista että pesuri on vahingoittumaton. Jos et ole varma siitä, älä käytä laitetta.

Ota yhteys jälleenmyyjään.

Älä jätä pakkausmateriaalia (pusseja, laatikoita, nauvoja yms.) lasten ulottuville, sillä ne saattavat aiheuttaa vaaratilanteita. Ne tulee hävittää ja säilyttää laitteen asennusmaan säännöksiin mukaisesti.

LAITTEEN ERILLISTEN OSIEN ASENTAMINEN.

Valmistaja asentaa kaikki laitteen tärkeimmät osat ja turvallisuusvarusteet.

Pakkausta ja kuljetusta varten jotkin pesurin vähemmän tärkeät osat toimitetaan erillisinä.

Käyttäjän pitää asentaa nämä osat kunkin asennussarjan mukana toimitettujen ohjeiden mukaisesti.

TIETOLAATTA:

Laitteen tärkeimmät ominaisuudet ilmoittava tietolaatta sijaitsee vaunussa ja se on aina näkyvässä, (Fig. 1).

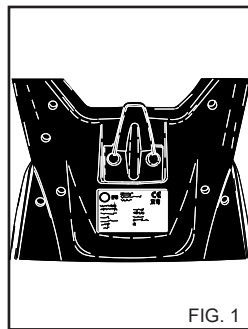

FIG. 1

⚠ Huomio

Kun ostat pesurisi, varmista että siinä on tunnistelaatta. Jos laattaa ei ole, ilmoita valmistajalle ja/tai jälleenmyyjälle välittömästi. Laitteita, joissa ei ole laattaa, ei saa käyttää eikä valmistaja ota niistä mitään vastuuta. Ilman laattaa olevat tuotteet ovat nimettömiä ja mahdollisesti vaarallisia.

PESUAINESÄILIÖN TÄYTTÄMINEN.

⚠ Huomio

Valitse suositelluista tuotteista se, joka soveltuu pesu-tehtävään (Fig. 2) ja laimenna sitä vedellä pakkauksessa olevien ohjeiden mukaisesti. Täytä pesuainesäiliö laimennetulla tuotteella (Fig. 3).

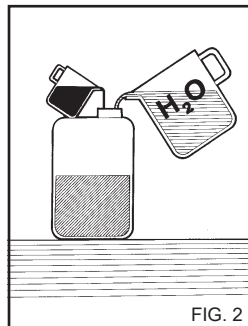

FIG. 2

Pyydä jälleenmyyjältäsi esite niistä pesuaineista, joita voidaan käyttää riippuen pesu-tehtävästä ja käsiteltävästä pinnasta.

Kun olet käyttänyt pesuainetta, pesuaineen syöttö pitää huuhdella puhtaalla vedellä. (Fig. 8).

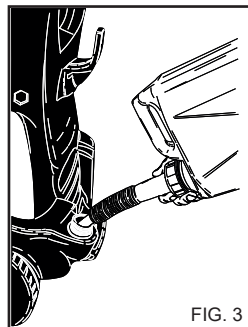

FIG. 3

HALLINTALAITTEET.

Ennen kuin kytket laitteen vedensyöttöön ja sähköverkkoon, sinun pitää tietää miten pesurin hallintalaitteet toimivat. Kuvissa ja ohjekirjassa annettuja ohjearvoja pitää noudattaa tunnollisesti.

VESILIITÄNTÄ.

Liitä syöttöletku vedensyöttöön (Fig. 4A) ja pesuriin letkuliittimeen (Fig. 4B).

Tarkista, että syötettävän veden paine ja määrä ovat riittävät laitteen asianmukaisen toiminnan kannalta: 2+ 8 BAR (29+ 116 PSI).

Syöttöveden maksimilämpötila 50° C (122° F).

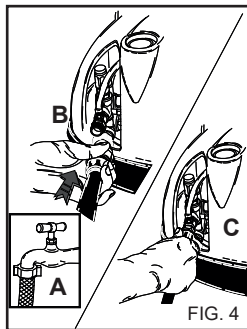

FIG. 4

Liitä korkeapaineletku pesuriin (Fig. 4C) ja karkiosaan (Fig. 5).

⚠ Vaara

Pesuria pitää käyttää puhtaalla vedellä. Likainen tai hiekkainen vesi, syövyttävät kemikaalit ja liuottimet voivat aiheuttaa pesurille vakavia vahinkoja.

⚠ Vaara

Älä koskaan ime pesuriin liuotinaineita tai laimentamattomia happoja! Esim. bensiini, maalien liuotinaineet tai dieselöljy. Suihkuputkesta tuleva höyry voi syttyä tai räjähtää erittäin helposti ja on myrkyllistä.

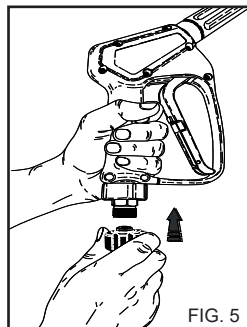

FIG. 5

Valmistaja ei vastaa mistään sellaisista vahingoista, jotka johtuvat yllä olevien säännösten laiminlyönnistä.

**Tärkeää**

Noudata veden käsittelystä vastaavan vesiyhtiön antamia määräyksiä erittäin huolellisesti.

Voimassa olevissa säännöksissä vaaditaan, että pesurin saa kytkeä juomavesiverkostoon vain silloin kun siinä on tarkoitukseen mukainen järjestelmäerotin.

Käytä tarkoitukseen soveltuvaa järjestelmäerotinta tyyppi BA standardin EN 12729 mukaisesti.

Vettä, joka virtaa järjestelmäerotinimen lävitse, ei luokitella enää juomavedeksi.

⚠ Huomio

Älä kytke laitetta juomavesisäiliöihin.

SÄHKÖKYTKENTÄ.

Pesurin kytkemisen sähköverkkoon saa tehdä vain pätevä asentaja, joka voi varmistaa että kaikkia voimassa olevien säännösten ja normien mukaisesti.

Varmista, että sähköverkon jännite on sama jota pesuri käyttää; se ilmoitetaan tunnistelaatassa.

⚠ Vaara

- Suojaa sähkökaapeli siten, ettei se pääse liitistymään.

- Älä käytä laitetta jos virtajohto on vioittunut.

- Minkä tahansa sähkölaitteen käyttö edellyttää joidenkin perussääntöjen noudattamista:

- Älä kosketa laitetta märillä tai kosteilla käsillä tai jaloilla.

- Älä käytä laitetta kun olet avoloitin tai kun vaatetuksesi ei ole asianmukainen.

- Älä vedä sähköjohdosta tai laitteesta, kun haluat irrottaa laitteen sähköverkosta. (Vesipuhdistajille, joiden kapasiteetti on alle 3Kw ja jotka on varustettu pistokkeella.).

Sähköiskulta suojautumisen osalta korkeapainepesuri kuuluu LUOKKAAN I.

Ylläolevan varoituksen noudattamatta jättäminen vapauttaa valmistajan kaikesta vastuusta, ja sitä pidetään tuotteen huolimattomana käyttönä.

**PESURIN
KÄYTTÄMINEN**

OHJAUSPANEELI

A - Päälle/pois kytkin

**PESURIN
KÄYNNISTÄMINEN**

1) Käännä vedensyötön hana päälle (Fig. 4A).

2) Kytke vesipuhdistaja sähköverkkoon moninapaisella katkaisimella tai kytke se sähköverkkoon pistokkeella.

3) Käynnistä pesuri kääntämällä valintakytkin asentoon 1 (Fig. 6A).

⚠ Huomio

Veden tulo aiheuttaa voimakkaan reaktion suuttimeen. Pidä laitetta voimakkaasti molemmilla käsillä, ettei se pääse heilumaan.

4) Paina pistoolin liipasinta ja ala pestä.

⚠ Huomio

"Total stop"-järjestelmän vesipuhdistajien moottoreiden toiminta käynnistetään tai pysäytetään suuttimen varressa olevan vivun avulla.

⚠ Vaara

Älä lukitse käynnistysvipua jatkuvalle ruiskutukselle.

TÄRKEÄÄ.

Jotta vedensyötöstä ei pääsisi epäpuhtauksia tai ilmakuplia, suosittelemme että käynnistät pesurin ensimmäisellä kerralla ilman karkiosaa ja annan veden juosta muutaman sekunnin ajan.

Epäpuhtaudet saattavat tukkia suuttimen ja aiheuttaa toimintahäiriön (Fig. 7).

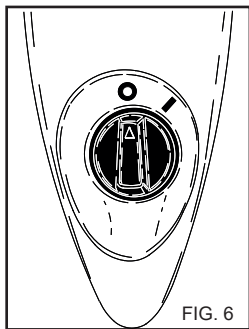

FIG. 6

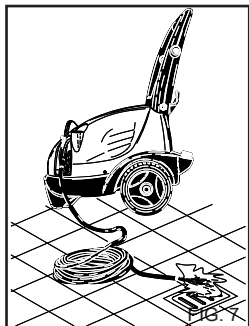

FIG. 7

LISÄVARUSTEIDEN KÄYTTÖ.

Painepesurin mukana toimitetaan 25° kulman viuhkasuutin suurien pintojen pesuun.

⚠ Huomio

Käytä suihkua riittävältä etäisyydeltä, jotta vältty korkean paineen aiheuttamilta vahingoilta.

PYÖRIVÄ SUUTIN (valinnainen lisävaruste)

Painepesuri voidaan varustaa myös pyörivällä suuttimella pientyneemmän lian poistamiseen.

⚠ Vaara:

Käytä suihkua riittävältä etäisyydeltä, jotta vältty korkean paineen aiheuttamilta vahingoilta. Älä suuntaa suihkua henkilöitä, eläimiä tai pistorasioita kohden.

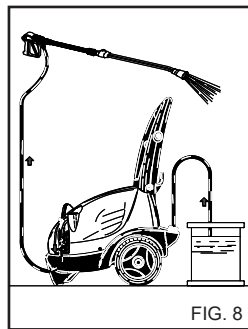

FIG. 8

PESURIN PYSÄYTTÄMINEN

1) Huuhtele korkeapaineinen vesipiiri pesuaineen käytön jälkeen: käytä pumpua 1 minuutin ajan annosteluhana täysin suljettuna. (Fig. 8).

2) Pysäytä pesuri kääntämällä valintakytkin asentoon "0" (Fig. 6A).

3) Päästä paine pois korkeapaineletkusta painamalla pistoolin liipasinta (Fig. 5A).

4) Irrota laite sähköverkosta moninapista katkaisijaa käyttämällä tai vedä pistoke pistorasiasta.

5) Käännä vedensyöttöhana (Fig. 4A) pois päältä.

⚠ Huomio

- Sammuta vesipuhdistaja moninapaista katkaisijaa käyttämällä tai irrota pistoke pistorasiasta silloin, kun poistut laitteen luota vaikkakin vain hetkeksi.

- "Total stop"-laitteet ovat sammuneina silloin, kun moninapainen katkaisin on käännetty "0" - asentoon ja pistoke on irti seinästä.

- Lukitse laitteen varressa oleva turvalaite silloin, kun laitetta ei käytetä. (Fig. 9).

- Vesipuhdistajan käyttö ilman vettä aiheuttaa vakavia vaurioita pumpun tiivisteille.

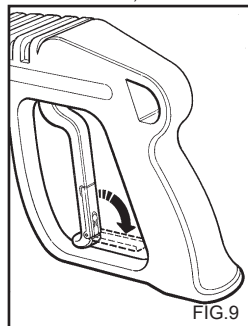

FIG.9

SÄÄDETTÄVÄNMULTIREC-SUUKAPPALEEN KÄYTTÖ (Fig. 10)

Paineen valinta pitää tehdä pistooli suljettuna.

Pesu pienellä paineella ja puhdistusaineen imu. Siirrä suukappaletta pistoolia kohden.

Korkeapainepesuri jossa keskitetty vesisuihku
Pyöritä suukappaletta myötäpäivään.

Korkeapainepesuri jossa viuhkanmallinen vesisuihku
Pyöritä suukappaletta vastapäivään.

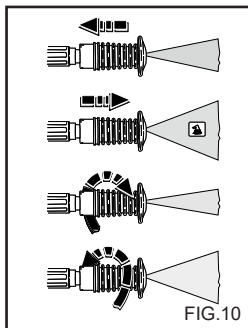

KAKSINKERTAISEN KÄRKIOSAN TAI SÄÄDETTÄVÄN PÄÄN (Fig. 11) KÄYTTÄMINEN.

Kaksinkertaisella kärkiosalla tai säädettävällä päällä käyttäjä voi valita matala- tai korkeapainesuihkun. Painetta valittaessa pistooliin pitää olla asennossa 1. Korkeapaine: asento 2. Matalapaine ja pesuaineen syöttö: asento 3.

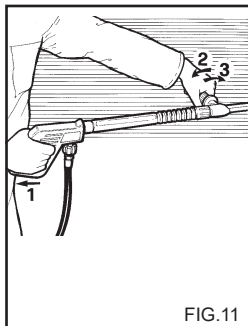

NEUVOJA PESUAINEIDEN KÄYTTÖSTÄ

⚠ Huomio

Tämä pesuri on suunniteltu käytettäväksi valmistajan toimittamien tai suosittelemien pesuaineiden kanssa.

Muiden pesuaineiden tai kemikaalien käyttö voi vaikuttaa pesuriin turvallisuuteen.

- 1) Laitteen luontoystävällisyys, suosittelemme pesuaineiden kohtuullista käyttöä, pakkauksen painettujen ohjeiden mukaisesti.
- 2) Valitse suositeltavista tuotteista se, joka soveltuu pesu-tehtävään ja laimenna se vedellä pakkauksen painettujen ohjeiden mukaisesti, tai siten kuin kuuma- tai kylmävesipesurin mallista riippuen parhaiten soveltuu.
- 3) Pyydä jälleenmyyjältä pesuaineiden esite.

OIKEA PESUTAPA PESUAINEITA KÄYTETTÄESSÄ.

- 1) Valmista lian ja pestävän pinnan kannalta parhaiten soveltuva pesuaineliuos.
- 2) Käynnistä pesuri, käännä pesuainehana päälle (Fig. 6B), käännä pesuaineen imu päälle kärkiosaan ja suihkuta likaista pintaa laimennetulla tuotteella, työskennellen alhaalta ylös. Anna vaikuttaa muutama minuutti.
- 3) Huuhtelee koko pinta hyvin ylhäältä alas kuumalla tai kylmällä vedellä käyttäen korkeapainetta.
- 4) Huuhtelee korkeapaineinen vesipiiri pesuaineen käytön jälkeen: käytä pumppua 1 minuutin ajan annosteluhana täysin suljettuna. (Fig. 8).

PAINEN SÄÄTÄMINEN.

Tässä kappaleessa käsitellään vain niitä malleja, jotka on varustettu "paineensäädin" laitteella. Paineensäätimellä, Fig. 12, käyttäjä voi säätää työpainetta. Kun nappi C on käännetty vastapäivään (B) (minimi), toimintapaine vähenee.

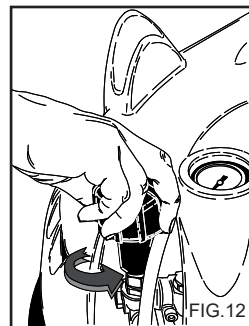

HUOLTO

**KÄYTTÄJÄ SAA SUORITTA A VAIN TÄSSÄ OHJEKIRJAS-
SA MAINITUT TOIMENPITEET.
KAIKKI MUUT TOIMENPITEET OVAT KIELLETTYJÄ.**

⚠ Vaara

Korkeapainepumpun, sähköosien ja muiden turvallisuusvarusteiden huollon saa suorittaa vain tekninen huoltokeskukseemme.

Valmistaja ei ole vastuussa vahingoista, jotka johtuvat varomatonta käytöstä, laitteeseen tehdyistä muutoksista, vääristä korjaustoimenpiteistä tai korjauksista, jotka on tehnyt joku muu kuin valmistajan valtuuttama henkilö.

Käyttäjän tulee säilyttää kaikki korjauksiin ja huoltoihin liittyvät asiakirjat ja lakien edellyttämät asennustodistukset (standardi IEC 60364-1) sekä tämä ohjekirja.

Tarkastuta laitteen turvallisuusvarusteet ja säätöarvot jollakin teknisellä keskuksellamme säännöllisesti, ainakin kerran vuodessa.

⚠ Vaara

Irrota laite sänköverkosta moninapista katkaisijaa käyttämällä tai vedä pistoke pistorasiasta sähkö- ja vedensyöttöverkosta sulje syöttöhana (katso sähkö - ja vesiverkoston kytkemistä käsittelevää kappaletta) ennen kuin suoritat mitään huolto-toimenpiteitä. Kun huollot on tehty loppuun, varmista että sulkupaneelit on oikein koottu ja kiinnitetty ruuveilla, ennen kuin kytket pesurin verkkoihin.

Tämän ohjeen noudattamatta jättäminen voi aiheuttaa sähköiskun.

JÄÄTYMISEN ESTÄMINEN.

Pesuria ei saa asettaa alttiiksi jäätymiselle.

Jos pesuri jätetään tilaan, jossa se on altis jäätymiselle, kun työ on tehty tai kun laite varastoidaan, laitteeseen pitää laittaa jäätyminenestoainetta jotta vältetään laitteen hydraulikan vahingoittuminen.

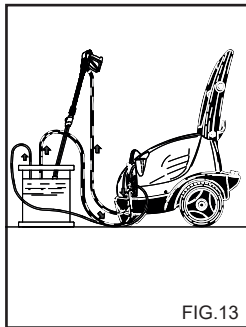

FIG.13

JÄÄTYMISENESTOAIINEEN KÄYTTÄMINEN (Fig. 13).

- 1) Kytke vedensyöttö (hana) pois päältä, irrota letku ja käytä pesuria kunnes se on täysin tyhjä.
- 2) Sammuuta vesipuhdistin asettamalla käynnistyskatkaisin "0"-asentoon. (Fig. 6A).
- 3) Valmista jäätyminenestoaineen liuos.
- 4) Upota syöttöputki jäänestoainetta sisältävään astiaan. 5) Käynnistä vesipuhdistin asettamalla käynnistyskatkaisin "I"-asentoon.
- 6) Käynnistä pesuri ja anna sen käydä kunnes jäätyminenestoainetta tulee kärkeä.
- 7) Ime jäätyminenestoainetta myös pesuaineen syöttöjärje-

stelmään.

- 8) Sammuuta pesuri ja irrota se pistorasiasta.

⚠ Huomio

Jäänestoaine voi vahingoittaa luontoa. Seuraa tuotteen mukana olevia käyttöohjeita erittäin tarkasti. (Älä heitä jäänestoainetta luontoon).

PUMPPUÖLJYN PINNAN TARKISTUS JA ÖLJYNVAIHTO.

Tarkista korkeapainepumpun öljyn pinta ajoittain mittalasi-
sta (Fig. 14A) tai mittatikusta
(Fig. 14B).

Jos öljy näyttää maitomaiselta, soita välittömästi tekniseen huoltokeskukseen.

Vaihda öljy ensimmäisten 50 käyttötunnin jälkeen ja sen jälkeen aina 500 käyttötunnin jälkeen tai kerran vuodessa.

Toimi seuraavasti:

- 1) Irrota pumpun alla oleva tyhjennyskorkki (Fig. 14C).
- 2) Irrota korkki mittatikulla (Fig. 14).
- 3) Valuta kaikki öljy ulos säiliöön ja toimita se valtuutettuun öljynkeräys- ja poistokeskukseen.
- 4) Laita tyhjennysruuvi paikalleen ja kaada tuoretta öljyä yläosassa oleva täyttöaukon kautta (Fig. 15A) kunnes se saavuttaa mittalasiissa olevan pinnan (Fig. 15B).

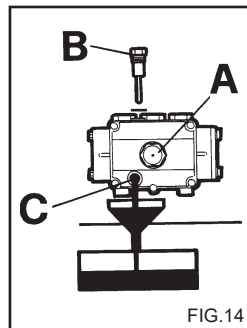

FIG.14

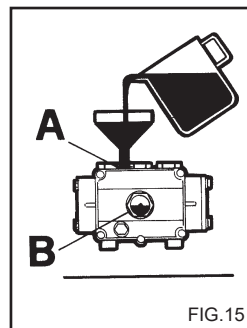

FIG.15

Pyydä huoltopalvelua suorittamaan sellaisien vesipuhdistajien öljynvaihto, joissa ei ole öljyn vuodatuskorkkia.

Käytä vain SAE 15 W40 öljyä.

VEDENSUODATTIMEN PUHDISTAMINEN.

Puhdista vedensyötön suodatin säännöllisesti ja poista siitä epäpuhtaudet (Fig. 16).

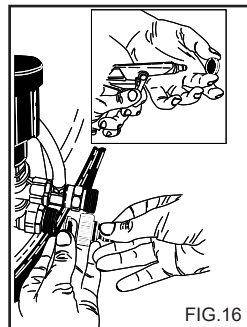

FIG.16

SUUTTIMEN VAIHTAMINEN.**Tärkeää**

Kärkiosaan asennettu korkeapainesuutin pitää vaihtaa aika ajoin, koska kyseinen osa kuluu normaalissa käytössä. Kulumisen huomaa yleensä siitä, että pesurin työpaine alenee. Kun haluat vaihtaa osan, ota yhteys toimittajaan ja/tai jälleenmyyjään ja kysy neuvoa.

TAULUKKO KÄYTTÄJÄN SUORITTAMISTA RUTIINIHUOLLOISTA.**Toimenpiteiden kuvaus:**

Tarkista virtajohto - putket - korkeapaineliittimet	Jokainen käyttökerta
Ensimmäinen korkeapainepumpun öljynvaihto	50 tunnin jälkeen
Seuraavat korkeapainepumpun öljynvaihdot	Jokaisen 500 tunnin jälkeen
Puhdista vedensuodatin	Jokaisen 50 tunnin jälkeen

TAULUKKO TEKNISEN HUOLTOKESKUKSEN SUORITAMISTA YLIMÄÄRÄINEN HUOLTO.**Toimenpiteiden kuvaus:**

Vaihda korkeapainepumpun tiivisteet	Jokaisen 500 tunnin jälkeen
Vaihda kärkiosan suutin	Jokaisen 200 tunnin jälkeen
Kalibroi ja tarkista turvallisuusvarusteet	Kerran vuodessa

TÄRKEÄÄ:

Nämä aikavälit koskevat tavallisia työskentelyolosuhteita. Kun työskentelyolosuhteet ovat raskaat, lyhennä aikaväliä. Kun teet huoltoja ja/tai korjauksia, käytä vain alkuperäisiä varaosia, sillä ne ovat laadukkaimpia ja luotettavimpia. Valmistaja ei vastaa vahingoista, jotka johtuvat muiden kuin alkuperäisten varaosien käytöstä. Vastuu siirtyy vaihtotoimenpiteen suorittajalle.

KUN LAITETTA EI KÄYTETÄ PITKÄÄN AIKAAN

Jos laitetta ei käytetä pitkään aikaan, irrota kaikki syöttölähteet, tyhjennä kaikkien käyttönesteiden säiliö(t) ja suojaa kaikki osat, jotka voivat vahingoittua pölyn kerääntymisestä.

Rasvaa ne osat, jotka voivat vahingoittua kuivumisesta, kuten syöttöletkut. Kun alat jälleen käyttää laitetta, varmista etä vedensyöttöletkuissa ei ole halkeamia tai viiltoja.

Öljyt ja kemialliset tuotteet tulee hävittää voimassa olevien lakien mukaisesti.

LAITTEEN ROMUTTAMINEN

Varmista tämän lisäksi, etteivät käytöstä poistetun painepesurin mitkään osat pääse aiheuttamaan vaaratilanteita erityisesti lapsille, jotka saattaisivat käyttää romutettavaa painepesuria leikkikalunaan.

Tämä tuote on sähkö- ja elektroniikkateollisuuden erityisjäte (WEEE) ja kuuluu uusien ympäristön suojelua käsittelevien direktiivien piiriin. Tämän vuoksi se on hävitettävä voimassa olevien lakien ja säännösten mukaisesti erillään tavallisista kotitalousjätteistä.

Älä käytä romuksi tarkoitettuja osia varaosina.

Suomi

VIANETSINTÄ

Ennen kuin suoritat mitään toimenpiteitä, irrota pesuri sänköverkossa moninapista katkaisijaa käyttämällä tai vedä pistoke pistorasiasta

VIKA	SYY	KORJAUS
Pesuri ei käynnisty virtaa kytkettäessä.	Viallinen sähkökytkentä. Lämpösuoja on lauennut.	Tarkista verkon jännite. Aseta uudelleen (jos se laukeaa uudelleen, ota yhteys huoltokeskukseen). Aseta uudelleen (jos se laukeaa uudelleen, ota yhteys huoltokeskukseen).
Ei suihkua.	Viallinen vesiliitäntä. Tukkeutunut vedensuodatin. Hana kiinni. Pesuainehana auki.	Tarkista se. Puhdista se. Avaa se. Sulje se.
Pumppu pyörii, mutta ei saavuta painetta.	Veden syöttösuodatin tukossa. Viallinen vesiliitäntä. Paineensäätöventtiili on minimissä. Kärkiosan suutin on kulunut. Kärkiosan pesuainesyöttö on päällä. Venttiilit ovat likaiset tai kuluneet.	Puhdista se. Tarkista se. Säädä sitä. Ota yhteys huoltokeskukseen. Sulje se. Ota yhteys huoltokeskukseen.
Riittämätön pesuaineen imu.	Hana kiinni. Ei pesuainetta säiliössä. Kärkiosan ohjausei päällä.	Avaa se. Täytä pesuainesäiliö. Aseta kärkiosan ohjaus.
Öljyssä on vettä.	Öljytiivisteiden renkaat kuluneet.	Ota yhteys huoltokeskukseen.
Laitteen päästä vuotaa vettä.	Tiivisteet kuluneet.	Ota yhteys huoltokeskukseen.

TÄRKEÄÄ:

Kun suoritat huoltoja ja/tai korjauksia, käytä ainoastaan alkuperäisiä varaosia, sillä ne ovat kaikkein laadukkaimpia ja luotettavimpia. Muiden kuin alkuperäisten varaosien käyttäminen vapauttaa valmistajan kaikesta vastuusta.

Συγχαρητήρια Θα θέλαμε να σας ευχαριστήσουμε

για την αγορά αυτού του μηχανήματος. Αποδειξάτε ότι δεν κάνετε συμβιβασμούς: Θέλετε το καλύτερο. Ετοιμάσαμε το παρόν εγχειρίδιο για να σας επιτρεψούμε να εκτιμήσετε πλήρως την ποιότητα και την υψηλή απόδοση που προσφέρει αυτό το μηχάνημα καθαρισμού με ζεστό νερό. Συνιστάται να το διαβάσετε πριν από τη χρήση. Το σήμα CE του μηχανήματος σας, αποδεικνύει ότι η κατασκευή τηρεί τους Ευρωπαϊκούς Κανονισμούς Ασφαλείας.

Επίσης σας προτείνουμε μια πλήρη γκάμα μηχανημάτων καθαρισμού όπως: ΗΛΕΚΤΡΙΚΕΣ ΣΚΟΥΠΕΣ, ΣΥΣΚΕΥΕΣ ΠΟΥ ΚΑΘΑΡΙΖΟΥΝ ΚΑΙ ΣΤΕΓΝΩΝΟΥΝ ΔΑΠΕΔΑ καθώς και μια πλήρη γκάμα ΑΞΕΣΟΥΑΡ, ΧΗΜΙΚΩΝ ΑΠΟΡΡΥΠΑΝΤΙΚΩΝ για τον καθαρισμό οποιασδήποτε επιφάνειας.

ΜΕΤΑΦΡΑΣΗ ΤΟΥ ΠΡΩΤΟΤΥΠΟΥ ΤΩΝ ΟΔΗΓΙΩΝ ΧΡΗΣΗΣ

Το κείμενο έχει ελεγχθεί προσεκτικά, παρόλα αυτά τυχόν τυπογραφικά λάθη πρέπει να ανακοινωθούν στον κατασκευαστή. Επίσης επιφυλάσσεται του δικαιώματος να βελτιώσει το προϊόν και να επιφέρει τροποποιήσεις στην παρούσα έκδοση χωρίς προειδοποίηση. Επίσης απαγορεύεται οποιαδήποτε αναπαραγωγή, ακόμα και μερική, του παρόντος χωρίς την εξουσιοδότηση του κατασκευαστή.

ΠΡΟΕΤΟΙΜΑΣΙΑ ΤΟΥ ΜΗΧΑΝΗΜΑΤΟΣ ΚΑΘΑΡΙΣΜΟΥ

Τοποθέτηση του ακροφυσίου.

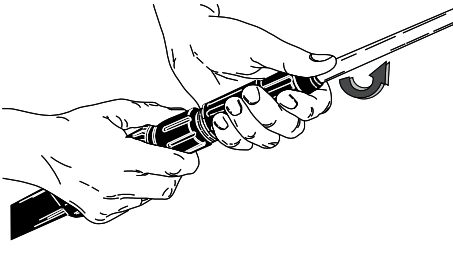

Τοποθέτηση του ακροφυσίου.

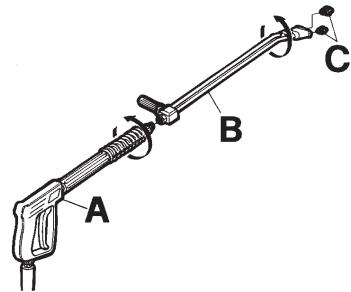

Συνδεση στην υδραυλικη εγκατασταση.

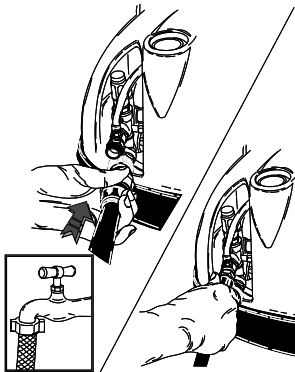

Συνδεση στην ηλεκτρικη εγκατασταση.

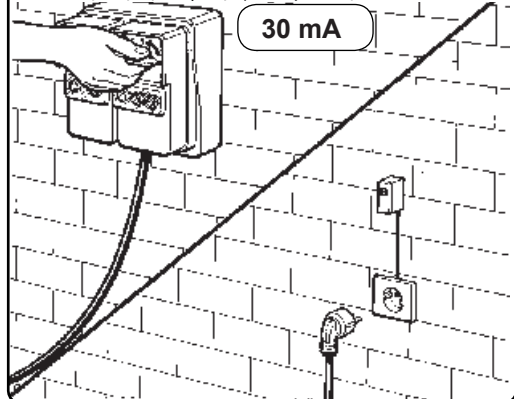

Συνεχίστε να διαβάσετε τις παρούσες οδηγίες χωρίς να συνδέσετε το μηχάνημα καθαρισμού στην ηλεκτρική και υδραυλική εγκατάσταση.

Ελληνικά

ΠΕΡΙΓΡΑΦΗ ΤΩΝ ΣΥΜΒΟΛΩΝ ΤΟΥ ΜΗΧΑΝΗΜΑΤΟΣ ΚΑΘΑΡΙΣΜΟΥ

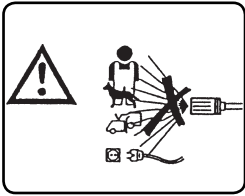

ΜΗΝ ΚΑΤΕΥΘΥΝΕΤΕ ΤΟΝ ΑΤΜΟ ΠΡΟΣ ΑΤΟΜΑ, ΖΩΑ, ΠΡΙΖΕΣ ΡΕΥΜΑΤΟΣ, ΠΡΟΣ ΤΟ ΙΔΙΟ ΤΟ ΜΗΧΑΝΗΜΑ.

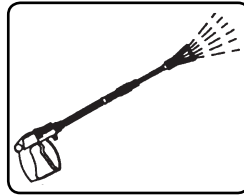

ΕΞΟΔΟΣ ΝΕΡΟΥ

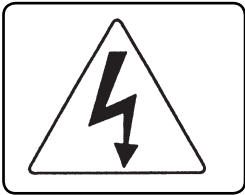

ΠΡΟΣΟΧΗ ΚΙΝΔΥΝΟΣ ΗΛΕΚΤΡΟΠΑΛΗΣΙΑΣ

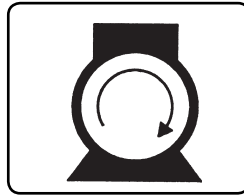

ΑΝΑΜΜΑ ΚΙΝΗΤΗΡΑ ΑΝΤΙΑΙΣ



ΓΕΙΩΣΗ



ΧΗΜΙΚΟ ΠΡΟΙΟΝ (ΑΠΟΡΡΥΠΑΝΤΙΚΟ)

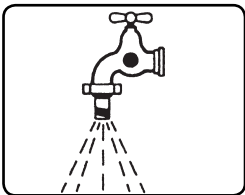

ΕΙΣΟΔΟΣ ΝΕΡΟΥ



ΑΠΟΡΡΙΜΜΑΤΑ ΕΙΔΙΚΟΥ ΤΥΠΟΥ. ΔΕΝ ΕΠΙΤΡΕΠΕΤΑΙ Η ΑΠΟΡΡΙΨΗ ΣΤΑ ΟΙΚΙΑΚΑ ΑΠΟΡΡΙΜΜΑΤΑ.



ΜΗΝ ΤΡΟΦΟΔΟΤΕΙΤΕ ΜΕ ΠΟΣΙΜΟ ΝΕΡΟ. ΧΡΗΣΙΜΟΠΟΙΕΙΤΕ ΕΝΑ ΔΙΑΚΟΠΤΗ ΔΙΚΤΥΟΥ ΣΥΜΦΩΝΑ ΜΕ ΤΟ ΠΡΟΤΥΠΟ EN 12729 ΤΥΠΟΥ ΒΑ.

ΚΑΤΑΤΑΞΗ ΤΩΝ ΚΙΝΔΥΝΩΝ:**⚠ Κίνδυνος**

Για έναν επικείμενο κίνδυνο που μπορεί να προκαλέσει σοβαρό τραυματισμό ή θάνατο

⚠ Προσοχή

Για μια κατάσταση πιθανού κινδύνου που μπορεί να προκαλέσει σοβαρό τραυματισμό

Σημαντικό

Για μια κατάσταση πιθανού κινδύνου που μπορεί να προκαλέσει ελαφρύ τραυματισμό σε άτομα ή βλάβες

ΣΑΓΩΓΗ**⚠ Προσοχή**

Πρέπει να διαβάσετε το παρόν εγχειρίδιο πριν αρχίσετε την εγκατάσταση, λειτουργία και χρήση του μηχανήματος καθαρισμού. Το παρόν εγχειρίδιο αποτελεί αναπόσπαστο μέρος του προϊόντος. Αυτό αποτελείται από δύο μέρη, το ένα κίτρινου χρώματος. Διαβάστε προσεκτικά τις προειδοποιήσεις και οδηγίες του παρόντος εγχειριδίου επειδή παρέχουν σημαντικές πληροφορίες σχετικά με την ΑΣΦΑΛΕΙΑ ΧΡΗΣΗΣ και ΣΥΝΤΗΡΗΣΗΣ και συγκεκριμένα τους γενικούς κανονισμούς ασφαλείας που περιέχονται στο κίτρινο μέρος.

ΦΥΛΑΞΤΕ ΜΕ ΠΡΟΣΟΧΗ ΤΟ ΠΑΡΟΝ ΕΓΧΕΙΡΙΔΙΟ ΓΙΑ ΚΑΘΕ ΠΕΡΑΙΤΕΡΩ ΧΡΗΣΗ.

⚠ Προσοχή

Το περιεχόμενο του παρόντος εγχειριδίου πρέπει να γνωστοποιηθεί στο χρήστη του μηχανήματος καθαρισμού και στα άτομα που εκτελούν την τακτική συντήρηση.

ΚΑΤΗΓΟΡΙΑ

Ο χρήστης πρέπει να τηρεί τις συνθήκες χρήσης του μηχανήματος που προβλέπουν οι Κανονισμοί, ειδικά πρέπει να συμμορφωθεί στην κατηγορία που περιγράφεται.

Η συσκευή καθαρισμού υψηλής πίεσης από πλευράς προστασίας κατά της ηλεκτροπληξίας είναι μια συσκευή Κατηγορίας Ι.

Η συσκευή καθαρισμού υψηλής πίεσης ρυθμίζεται στο εργοστάσιο και όλες οι διατάξεις ασφαλείας που περιέχει είναι σφραγισμένες. Απαγορεύεται η αλλαγή των τιμών ρυθμίσεως.

Η συσκευή καθαρισμού υψηλής πίεσης πρέπει πάντα να χρησιμοποιείται πάνω σε ένα σταθερό και επίπεδο έδαφος, επίσης δεν πρέπει να μετατοπίζεται κατά τη λειτουργία της ή όταν είναι συνδεδεμένη στο ηλεκτρικό δίκτυο.

Το μηχανήμα καθαρισμού θεωρείται σαν συσκευή μονιμής εγκατάστασης.

Η μη τήρηση αυτού του κανονισμού μπορεί να είναι επικίνδυνη.

Η συσκευή καθαρισμού υψηλής πίεσης δεν πρέπει να χρησιμοποιείται σε διαβρωτικό ή εκρηκτικό περιβάλλον (ατμοί ή αέρια).

ΓΕΝΙΚΕΣ ΠΡΟΕΙΔΟΠΟΙΗΣΕΙΣ ΓΙΑ ΤΗΝ ΕΓΚΑΤΑΣΤΑΣΗ ΚΑΙ ΧΡΗΣΗ**⚠ Προσοχή**

- Η ηλεκτρική σύνδεση πρέπει να γίνει από εξειδικευμένο τεχνικό τηρώντας τους ισχύοντες κανονισμούς (τηρείτε όσα προβλέπονται από το Πρότυπο IEC 60364-1) και σύμφωνα με τις οδηγίες του κατασκευαστή.

Μια λανθασμένη σύνδεση μπορεί να προξενήσει ζημιές σε άτομα, ζώα ή αντικείμενα, για τις οποίες ο κατασκευαστής δεν μπορεί να θεωρηθεί υπεύθυνος.

- Οι συσκευές καθαρισμού υψηλής πίεσης με ισχύ κάτω από 3KW είναι εφοδιασμένες με ρευματοληπτή (φι) για τη σύνδεση στο ηλεκτρικό δίκτυο.

Σε αυτήν την περίπτωση βεβαιωθείτε ότι η ηλεκτρική παροχή της εγκατάστασης και της πρίζας του ρευματος είναι καταλλήλες για τη μέγιστη ισχύ της συσκευής που αναγράφεται πάνω στην πινακίδα (KW).

Σε περίπτωση αμφιβολιών απευθυνθείτε σε εξειδικευμένο προσωπικό.

Σε περίπτωση που η πρίζα δεν ταιριάζει με το ρευματοληπτή της συσκευής, να αντικαταστήσετε την πρίζα με άλλη καταλλήλου τύπου.

- Πριν συνδέσετε τη συσκευή βεβαιωθείτε ότι τα στοιχεία της πινακίδας αντιστοιχούν με εκείνα του ηλεκτρικού δικτύου.

- Μην χρησιμοποιείτε προεκτάσεις για την τροφοδοσία της υδροπλυστικής.

Σε περίπτωση χρήσης προεκτάσεων, το φις και η πρίζα πρέπει να στεγανά. Ακατάλληλες προεκτάσεις μπορεί να είναι επικίνδυνες.

- Η ηλεκτρική ασφαλεία αυτής της συσκευής είναι εξασφαλισμένη μόνο όταν αυτή είναι σωστά γειωμένη, οαπως προβλεπουν οι ισχυαοντες κανονισμοι ηλεκτρικης ασφαλειας

(τηρείτε όσα προβλέπονται από το Πρότυπο IEC 60364-1).

Είναι απαραίτητο να ελεγχετε αυτή τη βασική απαίτηση ασφαλείας, και σε περίπτωση αμφιβολιών ζητήστε να γίνει ένας προσεκτικός έλεγχος της εγκατάστασης από εξειδικευμένο προσωπικό.

Ο κατασκευαστής δεν μπορεί να θεωρηθεί υπεύθυνος για τυχόν ζημιές που θα προξενήσουν από την ελλειπή γείωση της εγκατάστασης.

- Η συσκευή καθαρισμού υψηλής πίεσης πρέπει να είναι συνδεδεμένη στο ηλεκτρικό δίκτυο μέσω ενός πολυπολικού διακόπτη με ανοίγμα επαφών τουλάχιστον 3 χιλ. και ηλεκτρικά χαρακτηριστικά καταλληλά για τη συσκευή (τα παραπάνω δεν είναι απαραίτητα για τις συσκευές καθαρισμού υψηλής πίεσης που είναι εφοδιασμένες με ρευματοληπτή και έχουν ισχύ κάτω των 3KW).

Συνιστάται το ηλεκτρικό δίκτυο τροφοδοσίας να περιλαμβάνει ένα διαφορικό διακόπτη που να διακόπτει την τροφοδοσία σε περίπτωση που το ρεύμα προς τη γείωση υπερβαίνει τα 30mA για 30 ms, ή ένα σύστημα που να ελέγχει το κύκλωμα γείωσης.

- Η συσκευή είναι αποσυνδεδεμένη από το ηλεκτρικό δίκτυο μόνο με την αφαίρεση το ρευματοληπτή ή σβήνοντας τον πολυπολικό διακόπτη της εγκατάστασης.

- Τα μηχανήματα καθαρισμού με "Total stop" είναι σβηστά με τον πολυπολικό διακόπτη στη θέση "0" ή με το φως αποσυνδεδεμένο από την πρίζα του ρεύματος.

- Η υδροπλυστική δεν πρέπει να χρησιμοποιείται από παιδιά, ανήλικες, άτομα με μειωμένες ψυχο-σωματικές ικανότητες, σε κατάσταση μέθης, χωρίς εμπειρία και γνώση.

Ο χειριστής πρέπει να ενημερωθεί για τις

οδηγίες χρήσης της συσκευής από ένα άτομο υπεύθυνο για την ασφάλειά του.

Τα παιδιά πρέπει να επιβλέπονται ώστε να εξασφαλιστεί ότι δεν παίζουν με την υδροπλυστική.

- Χρησιμοποιείτε μόνο γνήσια ανταλλακτικά που εξασφαλίζουν την ασφαλή λειτουργία της συσκευής.

- Ο ελαστικός σωλήνας σύνδεσης μεταξύ του ακροφυσίου και της συσκευής καθαρισμού υψηλής πίεσης δεν πρέπει να υποστεί ζημία. Σε περίπτωση ζημίας πρέπει να τον αντικαταστήσετε αμέσως.

- Σωλήνες, συνδέσμοι και ρακόρ για την υψηλή πίεση είναι σημαντικά για την ασφαλεία της συσκευής. Χρησιμοποιείτε μόνο γνήσια ανταλλακτικά εγγυημένα από τον κατασκευαστή.

- Μην χρησιμοποιείτε τη συσκευή καθαρισμού υψηλής πίεσης όταν εντός της ακτίνας λειτουργίας της υπάρχουν άτομα ή και ζώα.

- Η εκβολή νερού σε υψηλή πίεση μπορεί να γίνει επικίνδυνη αν δεν χρησιμοποιηθεί σωστά. Η εκβολή δεν πρέπει να κατευθύνεται προς άτομα ή και ζώα, ηλεκτρικές συσκευές, προς την ίδια τη συσκευή.

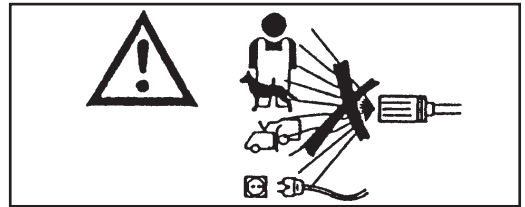

- Η εκβολή νερού σε υψηλή πίεση δημιουργεί μια δύναμη αντίδρασης πάνω στο ακροφύσιο. Κρατάτε πάντα γερά τις λαβές του ακροφυσίου.

- Προστατευτείτε από την εκτοξευση στερεών σωμάτων ή διαβρωτικών ουσιών χρησι-

μοποιώντας τα καταλλήλα προστατευτικά ενδύματα. (Γαντία, γυαλία, κλπ).ι.

- Η χρήση της συσκευής καθαρισμού υψηλής πίεσης πρέπει να εκτιμηθεί αναλογα με την περιοχή στην οποία εκτελείται το πλυσίμο (π.χ. βιομηχανίες τροφίμων, φαρμακοβιομηχανίες, κλπ).

Πρέπει να τηρούνται οι σχετικοί κανονισμοί και συνθηκές ασφαλείας.

- Μην κατευθύνετε την εκβολή προ το μέρος σας η προς άλλους για να καθαρίσετε ενδύματα η υποδημάτα.

- Κατα τη χρήση απαγορεύεται να μπλοκαρετε το μοχλο του ακροφυσίου στη θέση παροχής.

- Πριν κανετε οποιαδηποτε διαδικασια καθαρισμου η και συντηρησης, αποσυνδεστε τη συσκευή απο το ηλεκτρικο και υδραυλικο δικτυο.

-Τουλαχιστον μια φορα το χρονο πρεπει ελεγχονται οι διαταξεις ασφαλειας απο το σερβις της αντιπροσωπειας.

- Περιοδικα, τουλαχιστον μια φορα το χρονο, το σερβις σαςπρεπει να ελεγξει την ασφαλεια του μηχανηματος καθαρισμου.

- Μην χρησιμοποιείτε τη συσκευή όταν το ηλεκτρικό καλώδιο έχει υποστεί ζημία. Σε περίπτωση ζημίας του καλωδίου, για την αντικατάσταση του απευθυνθείτε αποκλειστικά στο σερβις της αντιπροσωπείας. Το ηλεκτρικό καλώδιο αυτής της συσκευής δεν μπορεί να αντικατασταθεί από το χρήστη.

- Το ηλεκτρικό καλώδιο τροφοδοσίας ποτε δεν πρέπει να τεντώνεται και η διαδρομή του πρέπει να προστατεύεται από κατά λάθος συνθλίψεις.

Η χρήση μιας οποιασδήποτε ηλεκτρικής συσκευής επιφέρει την τήρηση ορισμένων βασικών κανόνων.

“ Μην ακουμπάτε τη συσκευή με βρεγμένα η υγρα χέρια η ποδιά.

“ Μην χρησιμοποιείτε τη συσκευή με γυμνά ποδιά η με ακατάλληλα ενδύματα.

“ Μην τραβάτε το ηλεκτρικό καλώδιο η την ίδια τη συσκευή για να αφαιρέσετε το ρευματολήπτη από την πρίζα του ρευματος. (Για μηχανήματα καθαρισμού με ισχύ μικρότερη από 3 ΚΩ που έχουν φίζ).

- Σε περίπτωση βλάβης η και κακής λειτουργίας της συσκευής σβήστε την (αποσυνδεοντας το απο το ηλεκτρικο δικτυο μεσω ενος πολυπολικου διακοπη η αποσυνδεοντας το φις απο την πριζα για μηχανηματα καθαρισμου με ισχυ μικροτερη απο 3 KW, και απο το δικτυο υδρευσης) και μην προσπαθησετε να την ανοιξετε.

Η συσκευή καθαρισμού υψηλής πίεσης από πλευράς προστασίας κατά της ηλεκτροπληξίας είναι μια συσκευή Κατηγορίας I.

Απευθυνθείτε στο σερβις της αντιπροσωπείας.

Η μη τήρηση των παραπάνω απαλλάσσει τον κατασκευαστή από κάθε ευθύνη και αποτελεί αμέλη χρήση του μηχανήματος.

ΠΕΡΙΓΡΑΦΗ ΧΡΗΣΕΩΣ

Η συσκευή προορίζεται αποκλειστικά για τον καθαρισμό αυτοκινήτων, οχημάτων, κτιρίων, εργαλείων και γενεϊ επιφανειών που είναι δυνατόν να καθαριστούν με απορρυπαντικό υπό υψηλή πίεση που κυμαίνεται από 25 έως 250 μπαρ (360 -3600 PSI).

Αυτή η συσκευή έχει κατασκευαστεί για να χρησιμοποιείται με απορρυπαντικά που προμηθεύει η συνιστά ο κατασκευαστής. Η χρήση άλλων απορρυπαντικών ή χημικών ουσιών μπορεί να επηρεάσει την ασφάλεια της συσκευής.

Αυτή η συσκευή πρέπει να προορίζεται μόνο για τη χρήση για την οποία έχει κατασκευαστεί.

Κάθε άλλη χρήση θεωρείται ακατάλληλη και επομένως παράλογη.

Παραδείγματα παραλόγης χρήσης:

- Πλύσιμο με υψηλή πίεση ακατάλληλων επιφανειών.
- Πλύσιμο ατόμων, ζώων, ηλεκτρικών συσκευών και της ίδιας της συσκευής.
- Χρήση ακατάλληλων απορρυπαντικών ή χημικών ουσιών.
- Μπλοκαρίσμα μοχλού του ακροφυσίου στη θέση παροχής.

Ο κατασκευαστής δεν θεωρείται υπεύθυνος για τυχόν ζημιές που οφείλονται σε ακατάλληλες, λανθασμένες και παράλογες χρήσεις.

Τα μηχανήματα καθαρισμού κατασκευάζονται, για οσονοφόρα την ασφάλεια, σύμφωνα με τον Ευρωπαϊκό Κανονισμό.

ΠΡΟΚΑΤΑΡΚΤΙΚΕΣ ΕΝΕΡΓΕΙΕΣ

ΑΝΟΙΓΜΑ ΤΗΣ ΣΥΣΚΕΥΑΣΙΑΣ

Αφού αφαιρέσετε τη συσκευή από τη συσκευασία βεβαιωθείτε ότι δεν έχει υποστεί ζημία.

Σε περίπτωση αμφιβολιών μην χρησιμοποιήσετε το μηχανήμα καθαρισμού.

Απευθύνετε στο κατάστημα πώλησης.

Τα υλικά συσκευασίας (σακούλες, κουτιά, καρφία, κλπ.) πρέπει να φυλάσσονται μακριά από παιδιά επειδή είναι πιθανή εστία κινδύνου. Η διαθεσιή η ή φυλάξη τους πρέπει να γίνεται σύμφωνα με τη νομοθεσία που αφορά το περιβάλλον.

ΣΥΝΑΡΜΟΛΟΓΗΣΗ ΕΝΟΣ ΜΕΡΟΥΣ ΤΟΥ ΜΗΧΑΝΗΜΑΤΟΣ

Τα βασικά εξαρτήματα και τα εξαρτήματα ασφαλείας του μηχανήματος συναρμολογούνται από τον κατασκευαστή.

Για λόγους συσκευασίας και μεταφοράς μερικά δευτερευόντα εξαρτήματα του μηχανήματος καθαρισμού δεν είναι συναρμολογημένα.

Η συναρμολογήση αυτών των εξαρτημάτων θα γίνει από τη χρηστή σύμφωνα με τις οδηγίες που χορηγούνται σε κάθε κιτ συναρμολογήσης.

ΠΙΝΑΚΙΔΑ ΧΑΡΑΚΤΗΡΙΣΤΙΚΩΝ:

Η πινακίδα με τα κύρια τεχνικά χαρακτηριστικά του μηχανήματος καθαρισμού βρίσκεται πάνω στη βάση με τα ροδάκια και είναι πάντα ορατή (εικ.1)

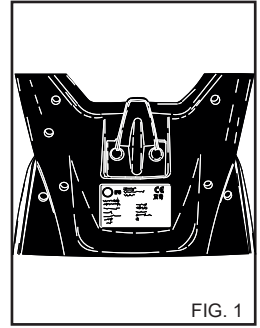

FIG. 1

⚠ Προσοχή

Κατά την αγορά βεβαιωθείτε ότι το μηχανήμα είναι εφοδιασμένο με την πινακίδα. Σε αντίθετη περίπτωση ειδοποιήστε άμεσα τον κατασκευαστή ή το κατάστημα πώλησης.

Οι συσκευές χωρίς πινακίδα δεν πρέπει να χρησιμοποιηθούν γιατί εκπιπεί κάθε ευθύνη κερμευός του κατασκευαστή. Συσκευές χωρίς πινακίδα θεωρούνται ανώνυμες και θεωρητικά επικινδύνες.

ΓΕΜΙΣΜΑ ΤΟΥ ΔΟΧΕΙΟΥ ΑΠΟΡΡΥΠΑΝΤΙΚΟΥ

⚠ Προσοχή

Διαλέξετε από την γκάμα των προϊόντων που συνιστά ο κατασκευαστής το πιο κατάλληλο απορρυπαντικό για το πλύσιμο και διαλύστε το με νερό (εικ.2) σύμφωνα με τις οδηγίες που αναγράφονται πάνω στη συσκευασία του προϊόντος.

Γεμίστε το δοχείο απορρυπαντικού με το διαλυμένο απορρυπαντικό (εικ.3).

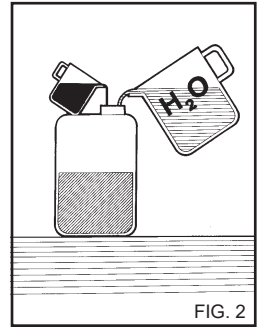

FIG. 2

Ζητήστε από το κατάστημα πώλησης τον κατάλογο των απορρυπαντικών που μπορούν να χρησιμοποιηθούν ανάλογα με το είδος του πλύσιματος που προκειται να κάνετε και το είδος της επιφάνειας.

Μετα τη χρήση ενός απορρυπαντικού, πρέπει να ξεπλυνετε το κύκλωμα αναρροφήσης του απορρυπαντικού με καθαρό νερό. (εικ.8).

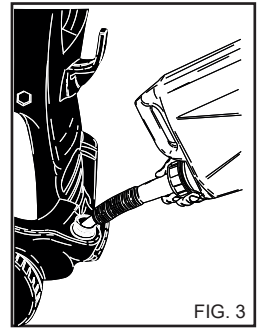

FIG. 3

ΧΕΙΡΙΣΜΟΙ

Πριν τη συνδεση στην ηλεκτρική και υδραυλική εγκατάσταση, πρέπει να γνωρίζετε τους χειρισμούς του μηχανήματος καθαρισμού. Διαβάστε τις οδηγίες χρήσεως που αναφέρονται στις σχετικές εικόνες.

ΣΥΝΔΕΣΗ ΣΤΟ ΔΙΚΤΥΟ ΥΔΡΕΥΣΗΣ

Συνδέστε το σωλήνα τροφοδοσίας στο δίκτυο (εικ.4Α) και στο ρακωρ του μηχανήματος καθαρισμού (εικ.4Β).

Βεβαιωθείτε ότι το δίκτυο υδρέυσης παρέχει την ποσότητα και πίεση νερού που είναι επαρκής για τη λειτουργία του μηχανήματος καθαρισμού 2-8 ΜΠΑΡ (29-116 PSI).

Μεγίστη θερμοκρασία νερού τροφοδοσίας 50°C (122°F).

Συνδέστε το σωλήνα υψηλής πίεσης στο μηχανήμα καθαρισμού (εικ.4Γ) και στο ακροφύσιο (εικ.5).

⚠ Κίνδυνος

Το μηχανήμα καθαρισμού πρέπει να λειτουργεί με καθαρό νερό.

Βρωμικά νερά ή με αμμώδη, διαβρωτικά χημικά προϊόντα και διαλυτές προξενούν σοβαρές ζημιές στο μηχανήμα καθαρισμού.

⚠ Κίνδυνος

Ποτέ μην αναρροφάτε υγρά που περιέχουν καθαρούς διαλύτες ή οξέα! Π.χ. βενζίνη, διαλυτικά για βερνίκια ή πετρέλαιο. Τα σταγονίδια που ψεκάζονται από τον εκτοξευτήρα είναι άκρως εύφλεκτα, εκρηκτικά και δηλητηριώδη.

Η μη τήρηση των παραπάνω απαλλάσσει τον κατασκευαστή από πασα ευθύνη και αποτελεί αμελή χρήση της συσκευής.

**Σημαντικό**

Τηρείτε τις διατάξεις της εταιρείας υδρέυσης.

Οι ισχύοντες κανονισμοί προβλέπουν ότι η συσκευή δεν πρέπει να συνδεθεί στο δίκτυο πόσιμου νερού χωρίς να διαθέτει έναν κατάλληλο διακόπτη δικτύου.

Χρησιμοποιείτε έναν κατάλληλο διακόπτη δικτύου σύμφωνα με το πρότυπο EN 12729 τύπου BA.

Το νερό που τρέχει μέσα από ένα διαχωριστή συστήματος δεν κατατάσσεται πλέον στο πόσιμο νερό.

⚠ Προσοχή

Μη συνδέετε το μηχανήμα σε δοχεία πόσιμου νερού.

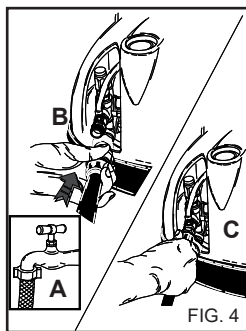

FIG. 4

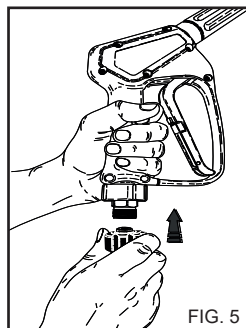

FIG. 5

ΣΥΝΔΕΣΗ ΣΤΟ ΗΛΕΚΤΡΙΚΟ ΔΙΚΤΥΟ

Η σύνδεση στο ηλεκτρικό δίκτυο του μηχανήματος καθαρισμού, πρέπει να γίνει από εξειδικευμένο προσωπικό που να τηρεί τους κανονισμούς.

Βεβαιωθείτε ότι η τάση του δικτύου αντιστοιχεί με την τάση του μηχανήματος καθαρισμού.

⚠ Κίνδυνος

- Το ηλεκτρικό καλώδιο πρέπει να προστατεύεται από τις κατά λάθος συνθλίψεις.

- Μην χρησιμοποιείτε τη συσκευή όταν το ηλεκτρικό καλώδιο έχει υποστεί ζημια.

- Η χρήση μιας οποιασδήποτε ηλεκτρικής συσκευής επιφέρει την τήρηση ορισμένων βασικών κανόνων.

- Μην ακουμπάτε τη συσκευή με βρεγμένα ή υγρά χέρια ή πόδια.

- Μην χρησιμοποιείτε τη συσκευή με γυμνά πόδια ή με ακατάλληλα ενδύματα.

- Μην τραβάτε το ηλεκτρικό καλώδιο ή την ίδια τη συσκευή για να αφαιρέσετε το ρευματοληπτή από την πρίζα του ρευματος. (Για μηχανήματα καθαρισμού με ισχύ μικρότερη από 3 KW που έχουν φως).

Η συσκευή καθαρισμού υψηλής πίεσης από πλευράς προστασίας κατά της ηλεκτροπληξίας είναι μια συσκευή Κατηγορίας I.

Η μη τήρηση των παραπάνω απαλλάσσει τον κατασκευαστή από κάθε ευθύνη και αποτελεί αμελή χρήση του μηχανήματος.

ΧΡΗΣΗ ΤΟΥ ΜΗΧΑΝΗΜΑΤΟΣ ΚΑΘΑΡΙΣΜΟΥ

ΧΕΙΡΙΣΤΗΡΙΟ

A - Διακοπής λειτουργίας

ΑΝΑΜΜΑ ΤΟΥ ΜΗΧΑΝΗΜΑΤΟΣ ΚΑΘΑΡΙΣΜΟΥ

1) Ανοίξτε το ρομπινέτο παροχής νερού (εικ.4Α).

2) Συνδέστε το μηχανήμα καθα-

ρισμού στο ηλεκτρικό δίκτυο μέσω ενός πολυπολικού διακοπτή συνδέοντας το φως στην πρίζα του ρευματος.

3) Αναψτε το μηχανήμα καθαρισμού γυρίζοντας το διακοπή λειτουργίας στη θέση I (εικ.6Α).

Προσοχή

Η ριπή νερού υψηλής πίεσης προκαλεί αιμαδυναμική αντίδραση στον εκτοξευτήρα. Κρατάτε γερά τις λαβές του εκτοξευτήρα.

4) Πατήστε το μοχλό παύσης στο τιμόνι και αρχίστε το πλύσιμο.

Προσοχή

Τα μηχανήματα καθαρισμού που έχουν το σύστημα "Total stop" θέτουν εντός και εκτός λειτουργία το μοτοεργαλείο πατώντας η αφηνέτε το λεβιέ στη λαβή του εκτοξευτήρα.

Κίνδυνος

Μην μπλοκαρετε το λεβιέ της λαβής στη θέση παροχής.

ΣΗΜΑΝΤΙΚΟ

Για να αφαιρέσετε τυχόν βρωμίες ή αέρα από το υδραυλικό κυκλώμα, χρησιμοποιήστε για πρώτη φορά το μηχανήμα καθαρισμού χωρίς ακροφύσιο, αφήνοντας το νερό να βγει για μερικά δευτερόλεπτα. Τυχόν βρωμίες μπορεί να φραξουν το ακροφύσιο και να εμποδίσουν τη λειτουργία του (εικ.7).

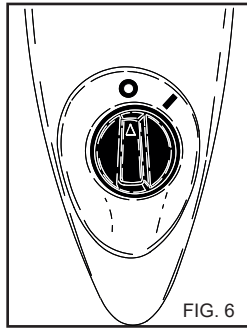

FIG. 6

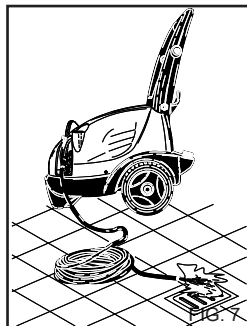

FIG. 7

ΧΡΗΣΗ ΤΩΝ ΑΞΕΣΟΥΡΩΝ.

Η υδροπλυστική διαθέτει ένα επίπεδο μπεκ εκτόξευσης σε γωνία 25° για τον καθαρισμό μεγάλων επιφανειών.

Προσοχή

Κατευθύνετε τη ριπή νερού σε μεγάλη απόσταση, για να αποφύγετε ζημιές λόγω της υψηλής πίεσης.

ΠΕΡΙΣΤΡΕΦΟΜΕΝΗ ΚΕΦΑΛΗ (Προαιρετικό αξεσουάρ)

Η υδροπλυστική μπορεί να εξοπλιστεί με μια κεφαλή με περιστρεφόμενο μπεκ για τον καθαρισμό των πιο δύσκολων βρωμιών.

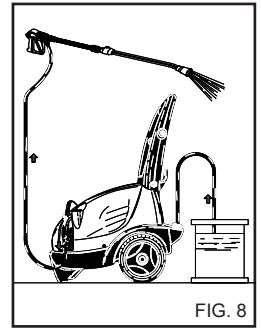

FIG. 8

Κίνδυνος:

Κατευθύνετε τη ριπή νερού σε μεγάλη απόσταση, για να αποφύγετε ζημιές λόγω της υψηλής πίεσης.

Μην κατευθύνετε τη ριπή νερού προς άτομα, ζώα, ηλεκτρικές πρίζες.

ΣΒΗΣΙΜΟ ΤΟΥ ΜΗΧΑΝΗΜΑΤΟΣ ΚΑΘΑΡΙΣΜΟΥ

1) Μετά τη χρήση με απορρυπαντικό, ξεπλύντε το κυκλώμα αναρροφησης. Βάλτε το σωλήνα αναρροφησης απορρυπαντικού (εικ.8) σε ένα δοχείο με καθαρό νερό και βραστε την αντλία να λειτουργήσει για 1 λεπτό με το ρομπινέτο δόσης τελείως ανοικτό και το ακροφύσιο στη θέση παροχής απορρυπαντικού.

2) Σβήστε το μηχανήμα καθαρισμού γυρίζοντας το διακοπή λειτουργίας στη θέση "0" (εικ.6Α)).

3) Μειώστε την πίεση στο σωλήνα Υ.Π. (υψηλής πίεσης) πατώντας το μοχλό του πιστολέτου (εικ.5Α).

4) Αποσυνδέστε το μηχανήμα καθαρισμού από το ηλεκτρικό δίκτυο μέσω του πολυπολικού διακοπτή ή αποσυνδέοντας το φως από την πρίζα του ρευματος.

5) Κλείστε το ρομπινέτο τροφοδοσίας νερού (εικ.4Α).

Προσοχή

- Όταν εγκαταλείπετε το μηχανήμα καθαρισμού, ακόμα και προσωρινά, πρέπει να το σβήνετε, επεμβαίνοντας στον πολυπολικό διακοπή ή αποσυνδέοντας το φως από την πρίζα του ρευματος.

- Τα μηχανήματα καθαρισμού με "Total stop" είναι σβήστα με τον πολυπολικό διακοπή στη θέση "0" ή με το φως αποσυνδεδεμένο από την πρίζα του ρευματος.

- Όταν δεν χρησιμοποιείτε το μηχανήμα καθαρισμού να κλείνετε τη διατάξη ασφαλείας στη λαβή α (εικ.9).

- Η λειτουργία του μηχανήματος καθαρισμού χωρίς νερό (ενζήρω) προκαλεί σοβαρές ζημιές στις φλάντζες στεγανοποίησης της αντλίας.

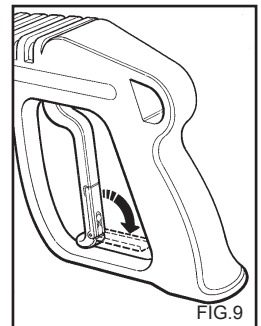

FIG.9

ΧΡΗΣΗ ΤΟΥ ΡΥΘΜΙΖΟΜΕΝΟΥ ΑΚΡΟΦΥΣΙΟΥ MULTIREG (εικ.10)

Η ρυθμίση της πίεσης πρέπει να γίνει με το πιστολέτο κλειστό.

Πλύσιμο σε χαμηλή πίεση και αναρρόφηση απορρυπαντικού. Σπρώξτε το ακροφύσιο προς το πιστολέτο.

Πλύσιμο με υψηλή πίεση. Σπρώξτε το ακροφύσιο προς τα εξω.

Πλύσιμο με υψηλή πίεση με συγκεντρωμένη ριπή νερού. Γυρίστε το ακροφύσιο προς τα δεξιά.

Πλύσιμο με υψηλή πίεση με ευρεία ριπή νερού. Γυρίστε το ακροφύσιο προς τα αριστερά.

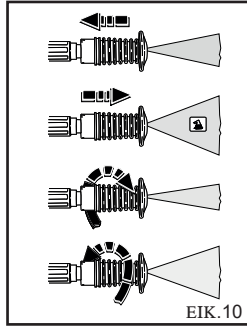

EIK. 10

ΧΡΗΣΗ ΤΟΥ ΔΙΠΛΟΥ ΑΚΡΟΦΥΣΙΟΥ η ΤΗΣ ΡΥΘΜΙΖΟΜΕΝΗΣ ΚΕΦΑΛΗΣ (εικ.11)

Το διπλοακροφύσιο η ρυθμιζόμενη κεφαλή επιτρέπουν τη ροή του νερού σε χαμηλή και υψηλή πίεση. Η επιλογή της πίεσης γίνεται με το πιστολέτο στη θέση 1 Υψηλή πίεση, στη θέση 2 Χαμηλή πίεση και στη θέση 3 Αναρρόφηση απορρυπαντικού.

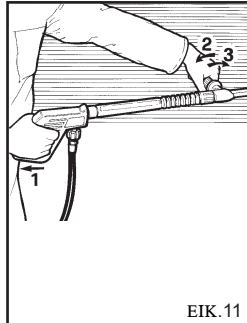

EIK. 11

ΡΥΘΜΙΣΗ ΤΗΣ ΠΙΕΣΗΣ

Το παρον κεφαலை αφορά τα μοντελα που ειναι εφοδιασμενα με Ρυθμιστη Πιεσης. Ο ρυθμιστης πίεσης (εικ.12) σας επιτρέπει να ρυθμίσετε την πίεση λειτουργίας. Γυρίζοντας το διακοπη Γ προς τα αριστερα (B) (μινιμουμ) η πιεση παροχης μειωνεται.

ΣΥΣΤΑΣΕΙΣ ΓΙΑ ΤΗ ΧΡΗΣΗ ΤΩΝ ΑΠΟΡΡΥΠΑΝΤΙΚΩΝ

⚠ Προσοχή

Αυτή η συσκευή έχει κατασκευαστεί για να χρησιμοποιείται με απορρυπαντικά που προμηθεύει η συνιστά ο κατασκευαστής.

Η χρήση άλλων απορρυπαντικών ή χημικών ουσιών μπορεί να επηρεάσει την ασφάλεια του μηχανήματος καθαρισμού.

- 1) Για τη συμβατότητα με το περιβαλλον, συνιστάται η λογική χρήση του απορρυπαντικού, σύμφωνα με τις οδηγίες που αναγράφονται πάνω στη συσκευασία του προϊόντος.
- 2) Διαλέξτε από την γκάμα των προϊόντων που συνιστά ο κατασκευαστής το πιο κατάλληλο απορρυπαντικό για το πλύσιμο και διαλύστε το με νερό σύμφωνα με τις οδηγίες που αναγράφονται πάνω στη συσκευασία του προϊόντος ή στον κατάλογο των απορρυπαντικών που είναι πιο κατάλληλα για τον τύπο του μηχανήματος καθαρισμού με κρύο ή ζεστό νερό.
- 3) Ζητήστε από το κατάστημα πώλησης τον κατάλογο των απορρυπαντικών.

ΓΙΑ ΕΝΑ ΣΩΣΤΟ ΠΛΥΣΙΜΟ ΜΕ ΤΗ ΧΡΗΣΗ ΑΠΟΡΡΥΠΑΝΤΙΚΩΝ

- 1) Ετοιμάστε το πιο κατάλληλο διάλυμα απορρυπαντικού ανάλογα με τη βρωμία και την επιφάνεια που προκειται να πλύνετε.
- 2) Αναψτε το μηχανημα καθαρισμου, ανοιξτε το ρουμπινετο απορρυπαντικου (εικ. 6B), βαλτε σε λειτουργια την αναρροφηση απορρυπαντικου και ψεκαστε απο κατω προς τα πανω την επιφανεια που προκειται να πλυνετε. Αφήστε το απορρυπαντικό να ενεργήσει για μερικά λεπτά.
- 3) Ξεπλύντε καλά ολη την επιφανεια απο τα πανω προς τα κατω με ζεστο ή κρυο νερο σε υψηλη πιεση.
- 4) Μετά τη χρήση με απορρυπαντικό, ξεβγάλετε το κύκλωμα αναρρόφησης, βάλτε το σωλήνα αναρρόφησης (εικ. 8) απορρυπαντικού σε ένα δοχείο με καθαρό νερό και ανάψτε την ανλία για 1 λεπτό με τον εκτοξευτήρα στη θέση παροχής απορρυπαντικού

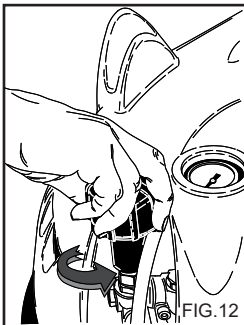

FIG. 12

ΣΥΝΤΗΡΗΣΗ

ΜΟΝΟ ΟΣΑ ΕΠΙΤΡΕΠΟΝΤΑΙ ΑΠΟ ΤΙΣ ΠΑΡΟΥΣΕΣ ΟΔΗΓΙΕΣ ΧΡΗΣΕΩΣ ΜΠΟΡΟΥΝ ΝΑ ΓΙΝΟΥΝ ΑΠΟ ΤΟ ΧΡΗΣΤΗ. ΑΠΑΓΟΡΕΥΕΤΑΙ ΚΑΘΕ ΑΛΛΗ ΕΠΕΜΒΑΣΗ.

⚠ Κίνδυνος

Για τη συντήρηση της αντλίας υψηλής πίεσης, των ηλεκτρικών εξαρτημάτων και όλων των τμημάτων σχετικά με την ασφάλεια πρέπει να απευθυνθείτε στο σερβίς μας.

⚠ Κίνδυνος

Πριν αποποιήσετε τη συντήρηση αποσυνδέστε το μηχανήμα καθαρισμού από το ηλεκτρικό δίκτυο και το δίκτυο ύδρευσης. Στο τέλος της συντήρησης πριν ξανασυνδέσετε το μηχανήμα καθαρισμού στο ηλεκτρικό δίκτυο και στο δίκτυο ύδρευσης βεβαιωθείτε ότι όλα πλαίσια έχουν τοποθετηθεί σωστά και στερεωθεί με τις βίδες.

Η μη τήρηση των παραπάνω μπορεί να είναι αιτία κινδύνου ηλεκτροπληξίας.

ΠΡΟΦΥΛΑΚΤΙΚΑ ΜΕΤΡΑ ΓΙΑ ΤΗΝ ΠΑΓΩΝΙΑ

Το μηχανήμα καθαρισμού δεν πρέπει να εκτίθεται στην παγωνιά.

Σε περίπτωση που το μηχανήμα καθαρισμού, στο τέλος της εργασίας η όταν δεν χρησιμοποιείται για μεγάλο χρονικό διάστημα, φυλάσσεται σε κρύους χώρους είναι απαραίτητη η χρήση αντιψυκτικού προς αποφυγή σοβαρών ζημιών στο υδραυλικό κύκλωμα.

ΔΙΑΔΙΚΑΣΙΕΣ ΓΙΑ ΤΗ ΧΡΗΣΗ ΤΟΥ ΑΝΤΨΥΚΤΙΚΟΥ (εικ.13)

1 - Κλείσατε την τροφοδοσία νερού (ρουμπινεατο), αποσυνδέσατε το σωλήνα τροφοδοσία» και αναψατε το μηχανήμα καθαρισμού μεαχρι να αδειασει τελειω». 2 - Σβησατε το μηχανήμα καθαρισμού με το διακοπη λειτουργια» στη θεση "0"α (εικ.6).

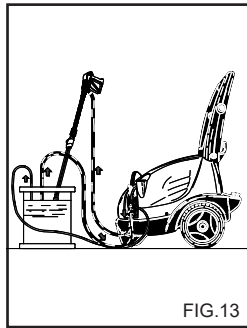

FIG.13

3 - Ετοιμασατε ενα δοχειο με το διαλυμα του αντιψυκτικουα. 4 - Βαλτε το σωληνα τροφοδοσια μεσα στο δοχειο με το αντιψυκτικο διαλυμα. 5 - Αναψατε το μηχανήμα καθαρισμού με το διακοπη λειτουργια» στη θεση "I".

6 - Αναψατε το μηχανήμα καθαρισμού μεχρις οτου το αντιψυκτικο βγει απο το ακροφυσιο. 7 - Αναρροφεισατε αντιψυκτικο ακομα και απο το σωληνακι απορρυπαντικου. 8 - Σβησατε το μηχανήμα καθαρισμού και αποσυνδέσατε το απο το ηλεκτρικό δίκτυο μεσω του πολυπολικου διακοπη η αποσυνδεοντασ το φισ απο την πριζα του ρευματοσ.

7 - Αναρροφεισατε αντιψυκτικο ακομα και απο το σωληνακι απορρυπαντικου. 8 - Σβησατε το μηχανήμα καθαρισμού και αποσυνδέσατε το απο το ηλεκτρικό δίκτυο μεσω του πολυπολικου διακοπη η αποσυνδεοντασ το φισ απο την πριζα του ρευματοσ.

6 - Αναψατε το μηχανήμα καθαρισμού μεχρις οτου το αντιψυκτικο βγει απο το ακροφυσιο. 7 - Αναρροφεισατε αντιψυκτικο ακομα και απο το σωληνακι απορρυπαντικου. 8 - Σβησατε το μηχανήμα καθαρισμού και αποσυνδέσατε το απο το ηλεκτρικό δίκτυο μεσω του πολυπολικου διακοπη η αποσυνδεοντασ το φισ απο την πριζα του ρευματοσ.

5 - Αναψατε το μηχανήμα καθαρισμού με το διακοπη λειτουργια» στη θεση "I". 6 - Αναψατε το μηχανήμα καθαρισμού μεχρις οτου το αντιψυκτικο βγει απο το ακροφυσιο. 7 - Αναρροφεισατε αντιψυκτικο ακομα και απο το σωληνακι απορρυπαντικου. 8 - Σβησατε το μηχανήμα καθαρισμού και αποσυνδέσατε το απο το ηλεκτρικό δίκτυο μεσω του πολυπολικου διακοπη η αποσυνδεοντασ το φισ απο την πριζα του ρευματοσ.

4 - Βαλτε το σωληνα τροφοδοσια μεσα στο δοχειο με το αντιψυκτικο διαλυμα. 5 - Αναψατε το μηχανήμα καθαρισμού με το διακοπη λειτουργια» στη θεση "I". 6 - Αναψατε το μηχανήμα καθαρισμού μεχρις οτου το αντιψυκτικο βγει απο το ακροφυσιο. 7 - Αναρροφεισατε αντιψυκτικο ακομα και απο το σωληνακι απορρυπαντικου. 8 - Σβησατε το μηχανήμα καθαρισμού και αποσυνδέσατε το απο το ηλεκτρικό δίκτυο μεσω του πολυπολικου διακοπη η αποσυνδεοντασ το φισ απο την πριζα του ρευματοσ.

3 - Ετοιμασατε ενα δοχειο με το διαλυμα του αντιψυκτικουα. 4 - Βαλτε το σωληνα τροφοδοσια μεσα στο δοχειο με το αντιψυκτικο διαλυμα. 5 - Αναψατε το μηχανήμα καθαρισμού με το διακοπη λειτουργια» στη θεση "I". 6 - Αναψατε το μηχανήμα καθαρισμού μεχρις οτου το αντιψυκτικο βγει απο το ακροφυσιο. 7 - Αναρροφεισατε αντιψυκτικο ακομα και απο το σωληνακι απορρυπαντικου. 8 - Σβησατε το μηχανήμα καθαρισμού και αποσυνδέσατε το απο το ηλεκτρικό δίκτυο μεσω του πολυπολικου διακοπη η αποσυνδεοντασ το φισ απο την πριζα του ρευματοσ.

2 - Σβησατε το μηχανήμα καθαρισμού με το διακοπη λειτουργια» στη θεση "0"α (εικ.6). 3 - Ετοιμασατε ενα δοχειο με το διαλυμα του αντιψυκτικουα. 4 - Βαλτε το σωληνα τροφοδοσια μεσα στο δοχειο με το αντιψυκτικο διαλυμα. 5 - Αναψατε το μηχανήμα καθαρισμού με το διακοπη λειτουργια» στη θεση "I". 6 - Αναψατε το μηχανήμα καθαρισμού μεχρις οτου το αντιψυκτικο βγει απο το ακροφυσιο. 7 - Αναρροφεισατε αντιψυκτικο ακομα και απο το σωληνακι απορρυπαντικου. 8 - Σβησατε το μηχανήμα καθαρισμού και αποσυνδέσατε το απο το ηλεκτρικό δίκτυο μεσω του πολυπολικου διακοπη η αποσυνδεοντασ το φισ απο την πριζα του ρευματοσ.

1 - Κλείσατε την τροφοδοσία νερού (ρουμπινεατο), αποσυνδέσατε το σωλήνα τροφοδοσία» και αναψατε το μηχανήμα καθαρισμού μεαχρι να αδειασει τελειω». 2 - Σβησατε το μηχανήμα καθαρισμού με το διακοπη λειτουργια» στη θεση "0"α (εικ.6).

1 - Κλείσατε την τροφοδοσία νερού (ρουμπινεατο), αποσυνδέσατε το σωλήνα τροφοδοσία» και αναψατε το μηχανήμα καθαρισμού μεαχρι να αδειασει τελειω». 2 - Σβησατε το μηχανήμα καθαρισμού με το διακοπη λειτουργια» στη θεση "0"α (εικ.6).

1 - Κλείσατε την τροφοδοσία νερού (ρουμπινεατο), αποσυνδέσατε το σωλήνα τροφοδοσία» και αναψατε το μηχανήμα καθαρισμού μεαχρι να αδειασει τελειω». 2 - Σβησατε το μηχανήμα καθαρισμού με το διακοπη λειτουργια» στη θεση "0"α (εικ.6).

1 - Κλείσατε την τροφοδοσία νερού (ρουμπινεατο), αποσυνδέσατε το σωλήνα τροφοδοσία» και αναψατε το μηχανήμα καθαρισμού μεαχρι να αδειασει τελειω». 2 - Σβησατε το μηχανήμα καθαρισμού με το διακοπη λειτουργια» στη θεση "0"α (εικ.6).

⚠ Προσοχή

Το αντιψυκτικό είναι ένα προϊόν που μπορεί να ρυπάνει το περιβάλλον. Επομένως για τη χρήση πρέπει να τηρούνται με προσοχή οι οδηγίες που αναγράφονται πάνω στη συσκευασία του προϊόντος. (Μην το χύνετε στο περιβάλλον).

ΕΛΕΓΧΟΣ ΤΗΣ ΣΤΑΘΜΗΣ ΚΑΙ ΑΛΛΑΓΗ ΛΑΔΙΟΥ ΤΗΣ ΑΝΤΛΙΑΣ.

Ελέγχετε τακτικά τη στάθμη του λαδιου της αντλίας υψηλής πίεσης απο την οπη ελεγχου (εικ.14Α) ημε τη ραβδοελεγχου σταθμης (εικ.14Β).

Σε περίπτωση που το λαδι είναι γαλακτοχρωμο, καλεσατε αμεσως το σερβις.

Αλλαξατε το λαδι υστερα απο τις πρωτες 50 ωρες λειτουργιασ και επετια καθε 500 ωρες η μια φορα το χρονο.

Κανατε τα εξησ:

- 1) Ξεβιδωσατε την ταπα εκκενωσης που βρισκαται κατω απο την αντλια (εικ.14Γ).
- 2) Ξεβιδωσατε την ταπα με τη ραβδοελεγχου σταθμης (εικ.14).
- 3) Αφησατε το λαδι να σταξει τελειωσ σε ενα δοχειο και παραδωσατε το σε ενα εξουσιοδοτημενο κεντρο περισυλλογησ για τη διαθεση.
- 4) Βιδωσατε την ταπα εκκενωσης και προσθεσατε το λαδι απο την ανω τρυπα (εικ.15Α) μεχρι την σωστη σταθμη (εικ.15Β).

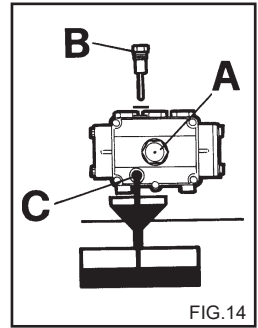

FIG.14

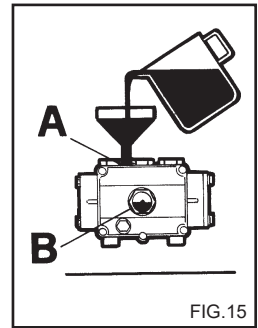

FIG.15

Για τα μηχανήματα καθαρισμού χωρίς ταπα εκκενώσης λαδιού, απευθυνθείτε στο σερβίς για την αντικατάστασή.

Χρησιμοποιείτε αποκλειστικά λαδι SAE 15 W40.

ΚΑΘΑΡΙΣΜΟΣ ΦΙΛΤΡΟΥ ΝΕΡΟΥ

Καθαριζετε τακτικα το φιλτρο νερου (εικ.16).

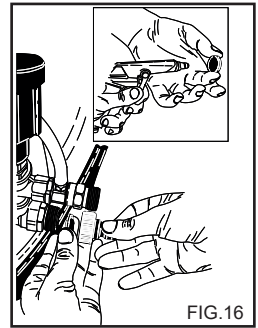

FIG.16

ΑΝΤΙΚΑΤΑΣΤΑΣΗ ΤΟΥ ΜΠΕΚ ΥΨΗΛΗΣ ΠΙΕΣΗΣ Σημαντικό

Κατα περιοδουσ είναι απαραίτητη η αντικατάσταση του μπεκ υψηλής πίεσης που είναι τοποθετημένο στο ακροφύσιο, επειδή με τη χρήση φθειρείται. Η φθορά επισημαίνεται από μια μείωση της πίεσης λειτουργίας του μηχανήματος καθαρισμού. Για την αντικατάσταση του απευθυνθείτε στον προμηθευτή στο κατάστημα πώλησης.

Ελληνικά

ΣΥΝΟΠΤΙΚΟΣ ΠΙΝΑΚΑΣ ΤΑΚΤΙΚΗΣ ΣΥΝΤΗΡΗΣΗΣ ΑΠΟ ΤΟ ΧΕΙΡΙΣΤΗ.

Περιγραφή διαδικασιών:

Έλεγχος ηλεκτρικού καλωδίου-σωληνων-ραکور υψηλης πιεσης	Πριν απο χρηση
1η αλλαγη λαδιου αντλιας Υ.Π.	Υστερα απο 50 ωρες
Επομενες αλλαγες λαδιου αντλιας Υ.Π.	Καθε 500 ωρες
Καθαρισμος φιλτρου νερου	Καθε 50 ωρες

ΣΥΝΟΠΤΙΚΟΣ ΠΙΝΑΚΑΣ ΕΚΤΑΚΤΗ ΣΥΝΤΗΡΗΣΗΣ ΑΠΟ ΤΟ ΣΕΡΒΙΣ.

Περιγραφή διαδικασιών:

Αντικατασταση τσιμουχας αντλιας Υ.Π.	Καθε 500 ωρες
Αντικατασταση μπεκ ακροφυσιου	Καθε 200 ωρες
Ρυθμιση και εαλεγχος διαταξεων ασφαλειας	1 φορα το χρροανο

ΣΗΜΑΝΤΙΚΟ:

Τα παραπανω χρονικα διαστηματα αναφερονται για κανονικες συνθηκες λειτουργιας. Για βαριες χρησης μειωστε τα χρονικα διαστηματα καθε συντηρησης.

Για τη συντηρηση και επισκευη χρησημοποιετε μονο γνησια ανταλλακτικα που παρεχουν ποιτητα και αντοχη.

Η χρηση μη γνησιων ανταλλακτικων απαλλασει τον κατασκευαστη απο πασα ευθυνη και την ευθυνη φερει οποιος εκανε την επεμβαση.

ΑΠΟΘΗΚΕΥΣΗ

Σε περιπτωση αποθηκευσης για μεγαλο χρονικο διαστημα πρεπει να αποσυνδεσετε την τροφοδοσια ρευματος και νερου, να αδειασετε το δοχειο απορρυπαντικου και το ρεζερβουαρ και να σκεπασετε τα σημεια που ειναι ευαισθητα στη σκονη.

Γρασαρετε τα σημεια που θα μπορούσαν να υποστουν ζημια οπως οι σωληνες, και κατα την επαναλειτουργια βεβαιωθειτε οτι οι σωληνες νερου δεν εχουν υποστει ζημια.

Η διαθεση λαδιων και χημικων προιοντων πρεπει να γινεται συμφωνα με την ισχυουσα νομοθεσια.

ΔΙΑΔΥΣΗ

Σε περιπτωση που δεν προκειται να χρησημοποιησετε πλεον την υδροπλυστικη, συνισταται να την αχρηστευσετε κωβοντας το ηλεκτρικο καλωδιο. Συνισταται επισης να αχρηστευσετε εκεινα τα εξαρτηματα της υδροπλυστικης που ενδεχομενως ειναι επικινδυνα, ειδικα για τα παιδια που θα μπορούσαν να χρησημοποιησουν την αχρηστη συσκευη για να παιξουν.

Το προιον ανηκει στα ειδικα απορριμματα τυπου ΑΗΗΕ, και συμμορφουται στις απαιτησεις των νεων οδηγιων για την προστασια του περιβαλλοντος. Πρεπει να απορριπτεται χωριστα απο τα κοινα απορριμματα συμφωνα με τους ισχυοντες νομους και κανονισμους.

Μην χρησημοποιησετε τα αποσυναρμολογημενα εξαρτηματα σαν ανταλλακτικα.

Ελληνικά

ΠΡΟΒΛΗΜΑΤΑ - ΛΥΣΕΙΣ

Πριν απο οποιαδηποτε διαδικασια αποσυνδεστε το μηχανημα καθαρισμου απο το ηλεκτρικο δικτυο και το δικτυο υδρευσης.

ΠΡΟΒΛΗΜΑΤΑ	ΑΙΤΙΕΣ	ΛΥΣΕΙΣ
Γυριζοντας το διακοπη το μηχανημα καθαρισμου δεν ξεκινια.	Δεν εχει γινει η ηλεκτρικη συνδεση. Επεμβαση θερμικης προστασιας.	Ελεγξτε τηνταση του δικτυου (βλεπε τεχνικα χαρακτηριστικα). Σηκωστε την προστασια (σε περιπτωση επαναληψης του προβληματος απευθυνθειτε στο Σερβις). Σηκωστε την προστασια (σε περιπτωση επαναληψης του προβληματος απευθυνθειτε στο Σερβις).
Δεν βγαίνει νερο απο το ακροφυσιο.	Ελαττωματικη συνδεση στο δικτυο υδρευσης. Φίλτρο νερου φραγμενο. Ρουμπινετο δικτυου κλειστο. Ρουμπινετο απορρυπαντικου ανοικτο.	Ελεγξτε. Καθαριστε το. Ανοιξτε το. Κλειστε το.
Η αντλια γυριζει αλλα δεν φτανει την ονομαστικη πιεση.	Φίλτρο τροφοδοσιας νερου φραγμενο. Ελαττωματικη συνδεση στο δικτυο υδρευσης. Βαλβιδα ρυθμισης πιεσης στο μινιμουμ. Μπεκ ακροφυσιου φθαρμενο. Αναρροφηση απορρυπαντικου ανοικτη στο ακροφυσιο. Βαλβιδες βρομικες η φθαρμενε.	Καθαριστε το. Ελεγξτε. Ρυθμιστε. Απευθυνθειτε στο Σερβις. Κλειστε την. Απευθυνθειτε στο Σερβις.
Με το ακροφυσιο ανοικτο η πιεση μειωνεται και αυξανεται.	Μπεκ φραγμενο η στραβωμενο. Ανεπαρκης τροφοδοσια.	Καθαριστε το η απευθυνθειτε στο Σερβις. Ελεγξτε.
Ανεπαρκης αναρροφηση απορρυπαντικου.	Ρουμπινετο κλειστο. Εξαντληση απορρυπαντικου. Μοχλος ακροφυσιου κλειστος.	Ανοιξτε το. Γεμιστε το δοχειο με απορρυπαντικο. Ανοιξτε το μοχλο του ακροφυσιου.
Υπαρχει νερο στο λαδι.	Φθαρμενοι δακτυλιοι παρεμβυσματος λαδιου.	Απευθυνθειτε στο Σερβις.
Διαρροη νερου απο την κεφαλη.	Φθαρμενες φλαντζες στεγανοποιησης.	Απευθυνθειτε στο Σερβις.

ΣΗΜΑΝΤΙΚΟ:

Για τη συντηρηση και επισκευη χρησιμοποιειτε μονο γνησια ανταλλακτικα που παρεχουν ποιοτητα και αντοχη.
Η μη χρηση γνησιων ανταλλακτικων απαλλασσει τον κατασκευαστη απο καθε ευθυνη.

KONFORMITEITSVERKLARING "CE"

Wij verklaren onder onze exclusieve verantwoordelijkheid dat het product: waarop deze verklaring betrekking heeft, conform is aan de volgende Europese richtlijnen van de Gemeenschap:

OVERENSSTEMMELSESERKLÆRING "CE"

Vi forsikrer under eget ansvar at følgende produkt som omfattes af denne erklæring er i overensstemmelse med vilkårene i følgende EU direktiver:

FÖRSÄKRAN OM ÖVERENSSTÄMMELSE "CE"

Vi försäkrar under eget ansvar att följande produkt som omfattas av denna försäkran i överensstämmelse med villkoren i följande Europeiska gemenskapens direktiv:

BEKREFTELSE OM OVERENSSTEMMELSE "CE"

Vi forsikrer under eget ansvar at følgende produkt som omfattes af denne bekræftelsen er i overensstemmelse med vilkårene i følgende disse EU-direktivene:

YHDENMUKAISUUSVAKUUTUS "CE"











Vakuutamme omalla vastuullamme, että seuraava tuote jota tämä vakuutus koskee, on yhdenmukainen seuraavassa Euroopan yhteisön direktiivit:

"CE" ΔΗΛΩΣΗ ΣΥΜΜΟΡΦΩΣΗΣ

Δηλώνουμε φέροντας την αποκλειστική ευθύνη ότι το προϊόν στο οποίο αναφέρεται η δήλωση αυτή είναι σύμφωνη με τις ακόλουθες οδηγίες της Ευρωπαϊκής Κοινότητας:

2006/42/CE - 2014/30/UE - 2000/14/CE - 2011/65/UE

Caratteristiche tecniche - Technical data

	• Modello Model		Mod. 1310P/4 M - DS	Mod. 1112P4 - DS	Mod. 1813P/4 T - DS	Mod. 1915P4 T - DS
	• Alimentazione ~ Power supply v Hz		1 230 / 240 50	1 230 / 240 50	3 230 - 4/415 50	3 230 - 4/415 50
	• Potenza assorbita kW Absorbed power W		3,0 3000	3,0 3000	5,3 / 5,4 (4P) 5300 / 5400 (4P)	5,4 5400
	• Pressione bar Pressure psi		30 + 130 430 + 1900	30 + 110 430 + 1600	30 + 180 430 + 2600	30 + 190 430 + 2800
	• Portata l/h Flow rate gph		300 + 600 80 + 158,5	320 + 720 84,5 + 190,2	400 + 800 106 + 212	450 + 900 120 + 240
	• Serbatoio detergente l Detergent tank gal		7,5 2,65	7,5 2,65	7,5 2,65	7,5 2,65
	• Tubo alta pressione m High pressure hose ft		10 32,80	10 32,80	10 32,80	10 32,80
	• Cavo Elettrico m Power cable ft		5 16,4	5 16,4	6 19,5	6 19,5
	• Spinta lancia - Vibrazioni N Lance thrust - Vibr. m/s ²		27 < 2,5	30 < 2,5	42 < 2,5	50 < 2,5
	• Rumorosità Lp dB (A) Noise Lw dB (A)		80 / 80 95 / 94 (kp. 2dB)	80 94 (kp. 2dB)	89 101 (kp. 2dB)	89 103 (kp. 2dB)
	• Peso kg Weight lb		44 97	44 97	44 97	44 97
	• Dimensioni cm Dimensions in		74x43x81 29,1x16,9x31,9			



IP Cleaning S.p.A.
Viale Treviso, 63
30026 Summaga di Portogruaro
Venezia (Italy)
T: +39 0421 205511
F: +39 0421 204227
E: info@ipcworldwide.com
W: www.ipcworldwide.com

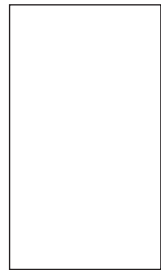

Cod. PLDC40202 - 07/2017