

Original Manual

P-Lindberg

9061099

DK/N: Motorsav

S: Motorsåg

D: Motorsäge

GB: Chain Saw

45cc /16"



DK

S

D

GB

www.p-lindberg.dk
www.p-lindberg.no
www.p-lindberg.se
www.p-lindberg.de

Kontakt Danmark:

P. Lindberg A/S
Sdr. Ringvej 1
6600 Vejen
Tlf. 70 21 26 26
Fax 70 21 26 30
salg@p-lindberg.dk
www.p-lindberg.dk

Kontakt Norge:

P. Lindberg
Doneheia 62
4516 Mandal
Telefon: 21 98 47 47
hei@lindberg.no
www.p-lindberg.no

Kontakt Sverige:

P. Lindberg Sverigefilial
Myrangan 4
745 37 Enköping
Tel. 010-209 70 50
order@p-lindberg.se
www.p-lindberg.se

Kontakt Deutschland:

P. Lindberg GmbH
Flensburger Straße 3
24969 Großenwiehe
Tel: 04604 – 9888 975
Fax: 04604 – 9888 974
kontakt@p-lindberg.de
www.p-lindberg.de

DK Original Brugsanvisning



Motorsav 45 cc - Varenummer: 9061099

Beskrivelse: Benzindreven kædesav.

Tilsligtet anvendelse: Udstyret må kun anvendes som beskrevet i denne brugsanvisning – al anden brug betragtes som forkert.

Generelt:

Læs denne brugsanvisning omhyggeligt før motorsaven samles og tages i brug første gang.

Før motorsaven tages i brug, skal brugeren altid kontrollere, at anvendelsen er i overensstemmelse med gældende sikkerhedsregler.

Indhold

Sikkerhed	2
Specifikationer:	3
Samling og justering	4
Brændstof og kædeolie	5
Betjening af maskinen	6
KÆDEBREMSE:	8
STOP MOTOREN:	8
Savning	8
FÆLDNING AF ET TRÆ:	9
Afgrening af et fældet træ:	10
Vedligeholdelse	10
Luftfilter:	10
Smørehul:	11
Periodiske servicesteder:	12
EU overensstemmelseserklæring	14

Sikkerhed

- Bær altid beskyttelsehjelm, høreværn og beskyttelsesbriller eller visir.
- Bær altid skærehandsker.
- Bær skærebukser og sikkerhedsstøvler med stålkappe og skridsikker sål.
- Skær aldrig med en sløv kæde.
- En utilstrækkelig strakt kæde kan resultere i at kæden falder af, hvilket kan forårsage alvorlige og livstruende skader.
- Hold altid arbejdsområdet rent for at forhindre skader.
- Undgå situationer, hvor tilbageslag kan forekomme - tilbageslag er en betegnelse for en pludselig reaktion, hvor sav og sværd kastes fra en genstand, der er kommet i kontakt med den øverste firkant af sværdspidsen.
- Hold altid saven i et fast greb med højre hånd på det bageste håndtag og venstre hånd på det forreste håndtag.
- Motorsaven er kun beregnet til savning med træ.
- Brug aldrig motorsaven, hvis du er træt, hvis du har drukket alkohol eller har taget medicin, der kan have indflydelse på dit syn, dømmekraft eller kropskontrol.
- Start aldrig motorsaven indendørs. Vær opmærksom på faren ved indånding af motorens udstødning.
- Vær opmærksom på omgivelserne, og sørg for, at der ikke er nogen risiko for, at mennesker eller dyr kommer i kontakt med savkæden.
- Fjern motorsaven mindst 3 meter fra brændstoffet før start.
- Opbevar motorsaven og brændstof, så eventuelle lækager og dampe ikke kommer i kontakt med gnister eller åben ild.
- I længere perioder med opbevaring og transport af motorsaven skal brændstof- og savkædeolietanke tømmes.
- Brug altid sværdbeskyttelsen til længere transport.
- Ryg ikke og anbring ingen varme genstande i nærheden af brændstof.
- Tank aldrig med motoren i gang.

Advarsel om høreskader!

- Normal drift af denne maskine kan medføre, at operatøren udsættes for et dagligt støjniveau, der er lig med eller større end 85 dBA (A).

Specifikationer:

Motorenhed	
Kubikindhold	45 cm ³
Benzin / olie blandingsforhold	50 : 1 (2%) – Blyfri benzin okt. 92 og to-takts olie
Brændstofstankens kapacitet	0,55 l.
Kædesmøresystem	Automatisk pumpe. Kædesavsolie (0,26 l.)
Tændingssystem	Elektronisk (kontaktfri)
Tændrørstype	Ngk. BPM 7A
Dimension (L X B X H)	410 X 235 X 265 mm.
Tørvægt	6,8 Kg.
Skæreenhed	
Sværdtype	16"
Kædetype	,325
Filtype	4,8mm

Samling og justering

I har nu modtaget en kasse med en motordel, en kæde, sværd og sværdbeskyttelse. Kontroller venligst at delene er med og intakte.

Fig.1

Advarsel

Kæden har meget skarpe kanter. Brug tykke beskyttelsehandsker for sikkerhed

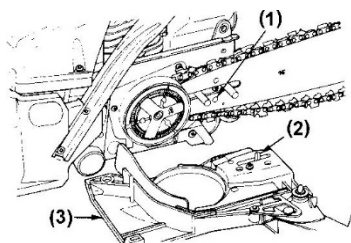

- (1) Hul
- (2) Strammetap
- (3) Kædedæksel

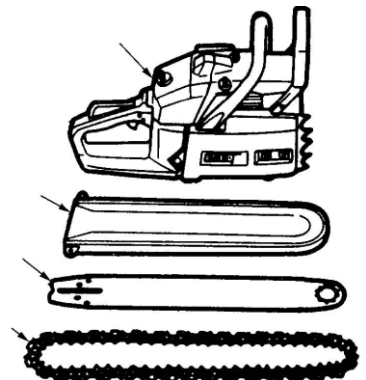

- (1) Strammeskruer
- (2) Løsne
- (3) Stramme

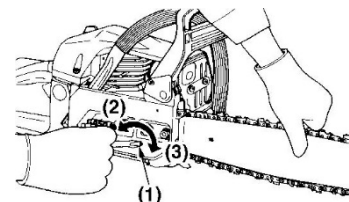

- Kontroller kædebremsen ikke er tilkoblet.
- Løsn møtrikkerne og fjern kædedækslet.
- Fjern det sorte transportbeslag/afstandsstykke (*hvis monteret*) i stedet for sværdet.
- Monter sværd og kæde.
- Juster kædens stramhed så den kan løftes ca. 10 mm. fra sværdet midtpå.

Bemærk

Længden på en ny kæde vil blive længere i starten. Kontroller og efterjuster stramningen hyppigt, da en løs kæde nemt kan afspore eller forårsage hurtig slid på sig selv og sværdet.

Bemærk

Vær opmærksom på, at savkæden sidder i den rigtige retning.

Rotationsretning

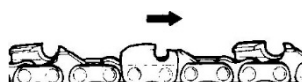

Brændstof og kædeolie

Motoren smøres med en speciel 2 takts olie der er iblandet benzinen, brug en kvalitetsolie mærket "til brug for luftkølede 2 takts motorer"

Blandingsforhold:

2% = 5ltr benzin 1dl olie

Benzin eller olie af dårlig kvalitet kan ødelægge eller forringe motorens drift.



⚠ADVARSEL

Benzin er meget brændbart. Undgå at ryge eller at bringe flammer eller gnister tæt på brændstoffet. Sørg for at stoppe motoren og lad den afkøle inden påfyldning.

SÅDAN BLANDES BRÆNDSTOF:

Vær opmærksom på omhyggelig omrøring.

Afmål de mængder benzin og olie, der skal blandes.

Hæld noget af benzinen i en ren, godkendt brændstofbeholder.

Hæld al olien i og omrør godt.

Hæld resten af benzinen i og omrør igen i mindst et minut.

Mærk opbevaringsdunken tydelig, så der ikke er tvivl om indholdet.

FOR SIKRING AF DIN MOTORS LEVETID SKAL DU UNDGÅ:

- BRÆNDSTOF UDEN OLIE (REN BENZIN) – Det vil meget hurtigt forårsage alvorlig ødelæggelse på de indre motordele.
- OLIE TIL BRUG FOR 4-TAKTS MOTORER – Det kan forårsage tilsmudsning af tændrør, blokering af udstødningsport eller til klæbning af stempelringe.
- Blandet brændstof der har stået over en måned, uden at det bliver rystet/blandet igen.

Olieblandet benzin, som har ligget ubrugt i mindst en måned eller mere kan tilstoppe karburatoren og resultere i, at motoren ikke virker ordentligt.

Hvis motorsaven skal opbevares over en lang periode, skal brændstofsyste­met tømmes for benzin.

KÆDEOLIE:

Brug en olie der specielt egnet til smøring af kæde, sværd og tandhjulsdrev på motorsave.

Betjening af maskinen

Det er meget farligt at bruge en kædesav, hvorpå der er monteret ødelagte dele, eller der mangler dele.

Før motoren startes, skal det kontrolleres, at alle dele er korrekt monterede, inklusive savsværd og kæde.

1. Fyld hhv. brændstof- og kædeolietankene, og stram hætterne sikkert.

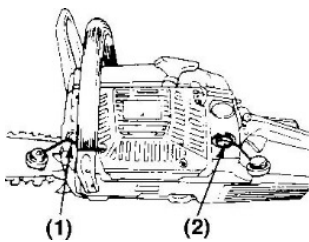

- (1) Kædeolie
- (2) Brændstof

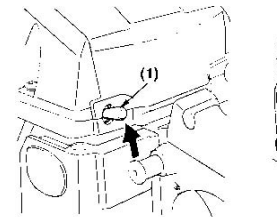

2. Sæt kontrakten i "I" position.

3. Tryk 3-4 gange på primer bolden.

Klar fingerbøl stor gummibold som sidder lige under chokeren.

4. Træk chokerknappen ud til lukket position, til man mærker og hører et klik. Efter første tegn på at motoren vil starte, trykkes chokerknappen ind, og gentag træk i startsnoren. Motoren vil nu køre med ca. $\frac{1}{4}$ gas, indtil der gives gas, herefter vil kædesaven gå tomgang

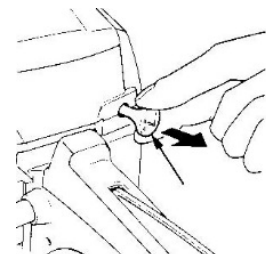

5. Mens du holder saven sikkert på jorden, skal du trække i startsnoren.

6. Lad motoren varme op. Motorsaven kan først gå i tomgang efter opvarmning, og efter gashåndtaget er aktiveret.

ADVARSEL:

Start ikke motoren, mens motorsaven hænger i én hånd. Savkæden kan røre din krop. Det er meget farligt.

Hold dig fri af savkæden, eftersom den begynder at dreje rundt, når motoren får omdrejninger

Kontrol af olietilførsel:

Efter at have startet motoren, skal du lade kæden køre med moderat hastighed og se, om kædeolien spredes ud som vist i figuren.

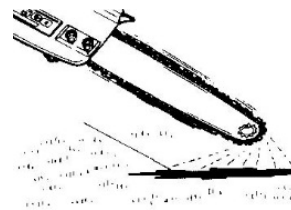

Mængden af kædeolie kan ændres ved at stikke en skruetrækker ind i hullet nederst på koblingssiden. Indstil mængden i henhold til arbejdsforholdene.

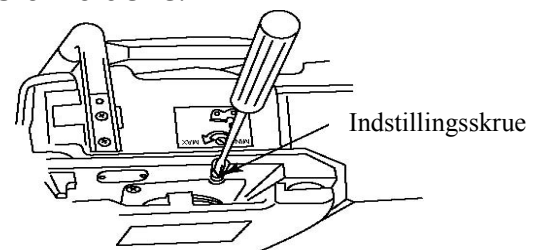

Oliebeholderen er normalt næsten tom, når brændstoffet er brugt op. Husk også at fylde olie på, hver gang der fyldes brændstof på saven.

KÆDEBREMSE:

Denne maskine er udstyret med en automatisk bremse til at stoppe kæderotationen, hvis der sker et tilbageslag under savning. Denne bremse kan også betjenes manuelt med frontdækslet drejet ned til sværdet. For at løsne bremsen, skal du trække frontdækslet mod fronthåndtaget, indtil der høres en "klik" lyd.

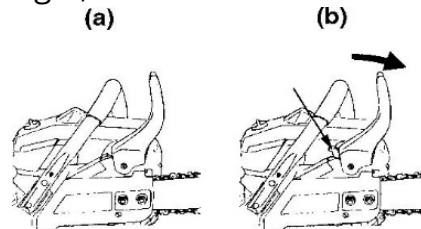

Sørg for dagligt at kontrollere bremsens funktion. Dette afprøves, med slukket motor. Hold motorsaven lodret, slip det forreste håndtag og lad spidsen af sværdret dumpe ned på en træstub, og se at kædebremsen fungerer

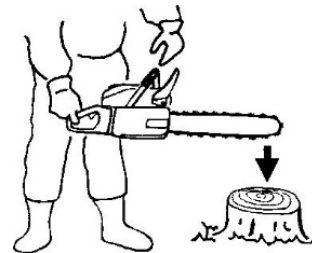

Hvis bremsen ikke er effektiv, skal den kontrolleres og evt. repareres.

Hvis motoren stadig kører for høj hastighed med bremsen tilkoblet, vil koblingen blive varm og forårsage problemer.

Hvis bremsen tilkobles under savning, skal du straks løsne gashåndtaget for at stoppe motoren.

STOP MOTOREN:

Slip gashåndtaget for at lade motoren køre i tomgang et par minutter.

Sæt kontakten i "O" (STOP) position.

Savning

Følg altid sikkerhedsforskrifterne. Motorsaven må kun bruges til at save træ.

Det er forbudt at skære i andre materialetyper. Vibrationer og tilbageslag

varierer afhængigt af de forskellige materialer og kravene til

sikkerhedsforskrifterne ville ikke blive overholdt. Brug ikke motorsaven som en stang til at løfte, flytte eller flække genstande. Undlad at blokere saven.

Det er ikke nødvendigt at tvinge saven ind i snittet. Brug kun let tryk mens maskinen kører for fuld gas.

Når savkæden er fanget i snittet, skal du ikke forsøge at hive den ud med magt, men bruge en kile eller en løftestand til at åbne vejen.



FÆLDNING AF ET TRÆ:

1. Bestem faldretningen ved at tage vinden, træets hældning, placering af tunge grene, lethed ved at fuldføre jobbet efter faldet og andre faktorer med i overvejelse
2. Mens du renser arealet rundt om træet, skal du arrangere et godt fodfæste og en tilbagetrækningsvej.
3. Sav et snit ca. 1/3 af stammens diameter i den side stammen falder til.
4. Sav et fældesnit fra den modsatte side af snittet og på et niveau lidt højere end bunden af snittet.

Fældning af træ

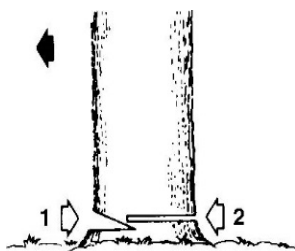

1. Indhak
2. Fældesnit

Grenkapning stående

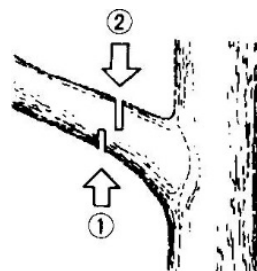

- 1 Skær nedenfra og op
- 2 Afslut med at skære ned

**En stamme der ligger på jorden
fra jorden**

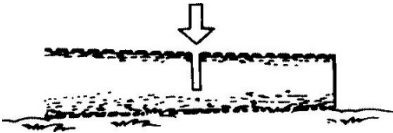

En stamme der hænger

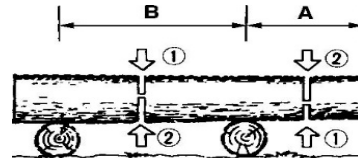

Afgrening af et fældet træ:

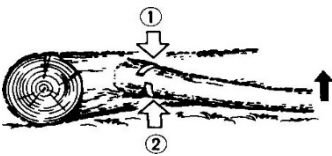

Check først til hvilken side grenen er bøjet. Sav så det første snit fra den bøjede side og slut af med at save fra den modsatte side.

Vedligeholdelse

Luftfilter:

Støv på filter overfladen kan fjernes ved at banke et hjørne af filteret mod en hård overflade. For at rense snavs i maskerne skal filteret deles i to halvdele og renses med benzin. Hvis du bruger trykluft, skal du blæse fra den indvendige side.

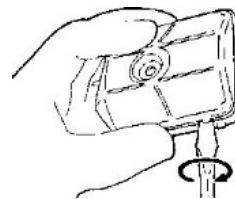
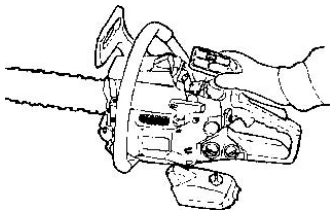

For at samle de to filterhalvdele, skal du trykke på kanten, indtil den giver et klik. Når du monterer hovedfilteret, skal du sørge for, at falsene på filterkanten er tilpasset korrekt med de fremstående dele på cylinderdækslet.

Smørehul:

Afmonter sværdet og check om smørehullet er tilstoppet.

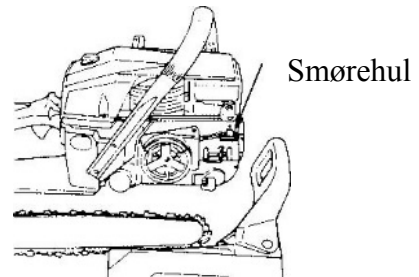

Når sværdret er afmonteret, skal du fjerne savsmuld i sværdfalsningen og i smørehullet.

Smør spidsen af næsehjulet fra smørehullet på spidsen af sværdet

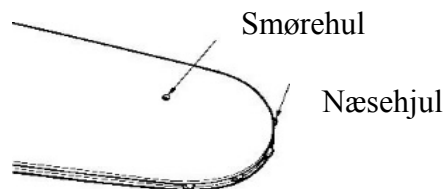

Periodiske servicesteder:

Cylinderens køleribber.

Tilstopning mellem køleribberne vil forårsage overophedning af motoren. Check og rengør køleribberne jævnligt ved at fjerne luftfilteret og cylinderdækslet.

Tændrør.

Rens elektroderne med en stålbørste og sæt afstanden til 0,65 mm om nødvendigt.

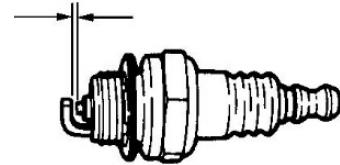

Kædehjul.

Undersøg for brud og for overdrevet slid. Hvis sliddet er væsentligt, er udskiftning nødvendig. Udskift altid kæde og kædehjul samtidig.

Savkæde.

Skæretænder skal skærpes, når:

- Savsmuldet bliver pulveragtigt.
- Du skal bruge ekstra kræfter til at save.
- Skærebanen ikke er lige.
- Vibrationen forhøjes.
- Brændstofforbruget forøges.

Vedligeholdelse af savkæde:

Inden der files:

- Sørg for, at savkæden holdes sikkert.
- Sørg for, at motoren er stoppet.
- Brug en rund fil af korrekt størrelse til kæden.

Placer filen på skæretanden og skub lige fremad. Hold filepositionen som vist på billedet.

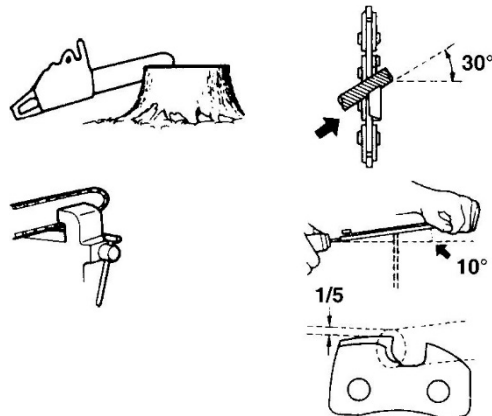

Efter hver skæretand er blevet filet, skal du kontrollere dybdemålet og file det til det korrekte niveau som vist på billedet.

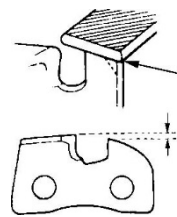
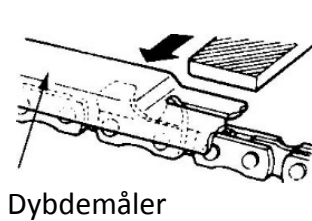

Gør skulderen rund

Standard dybdemål 0,64mm

Savsværd

Vend sværdet om lejlighedsvis for at undgå delvis slitage. Sværdets skinne bør altid være i vinkel. Kontroller for slitage på sværdets skinne. Brug en lineal på sværdet og ydersiden af en skæretand. Hvis der ses et mellemrum mellem dem, er skinnen normal. Ellers er sværdets skinne slidt. Sådan en skinne skal korrigeres eller erstattes.

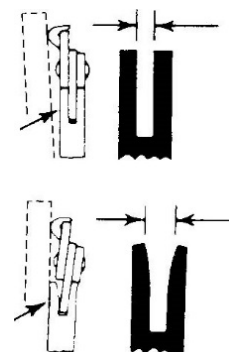

EU overensstemmelseserklæring

EU OVERENSSTEMMELSESERKLÆRING 	
EU – importør:	P. Lindberg A/S Sdr. Ringvej 1 6600 Vejen Tlf.: 70212626 E-mail: salg@p-lindberg.dk CVR: 25903110 www.p-lindberg.dk
Erklærer herved at følgende maskine:	<i>Motorsav, 45 cm³ PL varenummer 90 61 099</i>
Type / model:	<i>TT-CS4500</i>
Er i overensstemmelse med følgende direktiver:	<i>2006/42/EEC</i>
Anvendte standarder og normer:	<i>EN ISO 11681-1:2011</i>
Dato og ansvarlig underskrift:	<i>Vejen d. 03-12-2019</i> P. Lindberg A/S  Erik T Lauritsen Direktør 

Vi forbeholder os ret til uden foregående varsel at ændre de tekniske parametre og specifikationer for dette produkt.

S Original Bruksanvisning



Motorsåg 45 cc – Art. 9061099

Beskrivning: Bensindriven motorsåg.

Avsedd användning: Får bara användas som bruksanvisningen anger – all annan användning anses som felaktig.

Generellt:

Läs denna manual noggrant innan motorsågen monteras och tas i bruk första gången.

Innan man använder motorsågen måste användaren alltid kontrollera att användaren uppfyller gällande säkerhetsregler.

Innehåll

Särskilda säkerhetsföreskrifter.....	2
Tekniska data.....	3
Montering och justering.....	4
Bränsle och kedjeolja.....	5
Användarinstruktion av maskinen.....	6
Stopp.....	7
Kedjebroms.....	8
Sågning.....	8
Trädfällningsteknik.....	9
Underhåll.....	10
Luftfilter:.....	10
Smörjkanal:.....	11
Service:.....	11
EU försäkran om överensstämmelse.....	14

Särskilda säkerhetsföreskrifter

- Använd alltid skyddshjälm, hörselskydd och skyddsglasögon eller visir.
- Använd alltid handskar med sågskydd.
- Använd skyddsbyxor med sågskydd och stövlar med sågskydd, stålhätta och halkfri sula.
- Såga aldrig med en slö kedja.
- En otillräcklig sträckt kedja kan resultera i sågkedjeavhopp, vilket kan orsaka allvarlig, till och med livshotande skada.
- Håll alltid arbetsområdet rent för att förebygga skador.
- Undvik situationer där kastrisk föreligger – kast är en benämning på en plötslig reaktion där såg och svärd kastas från ett föremål som kommit i kontakt med svärdsspetsens övre kvadrat.
- Håll alltid sågen i ett stadigt grepp med höger hand på bakre handtaget och vänster hand på främre handtaget.
- Motorsågen är endast konstruerad för att såga i trä med.
- Använd aldrig motorsågen om du trött, om du har druckit alkohol eller om du tar mediciner, som kan påverka din syn, ditt omdöme eller din kroppskontroll.
- Starta aldrig motorsågen inomhus. Var medveten om faran med inandning av motorns avgaser.
- Lakta omgivningen och var säker på att det inte finns risk för att människor eller djur kan komma i kontakt med sågkedjan.
- Flytta motorsågen minst 3 meter från tankningsstället innan du startar.
- Förvara motorsågen och bränslet så att eventuellt läckage och ångor inte riskerar att komma i kontakt med gnistor eller öppen låga.
- Vid längre tids förvaring och transport av motorsågen skall bränsle- och sågkedjeoljetankarna tömmas.
- Använd alltid svärdskyddet vid längre transporter.
- Rök inte eller placera något varmt föremål i närheten av bränsle.
- Tanka aldrig med motorn igång.

Varning för hörselskador!

Normal drift av denna maskin kan orsaka att operatören utsätts för en daglig bullernivå som är lika med eller högre än 85 dBA(A).

Tekniska data

Motorenhet	
Cylindervolym	45 cm ³
Bensin / olja bländningsförhållande	50:1 (2 %) – Blyfri bensin okt. 95 och 2-takts olja
Bränsletank volym	0,55 l
Kedjesmörjningssystem	Automatisk pump. Kedjesågsolja (0,26 l.)
Tändningssystem	Elektronisk (kontaktfri)
Tändstift	Ngk. BPM7A (art. 9042472)
Dimension (L X B X H)	410 X 235 X 265 mm.
Torrsvikt	6,8 Kg.
Sågenhet	
Svärdtyp	16"
Kedjetyp	0,325
Filtyper	4,8 mm

Montering och justering

Ni har nu mottagit en kartong med en motordel, en kedja, svärd och sågskydd. Kontrollera vänligast att delarna är med och intakta.

Fig.1

Varning

Vid all hantering av kedjan skall handskar användas.

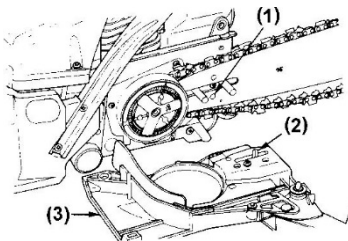
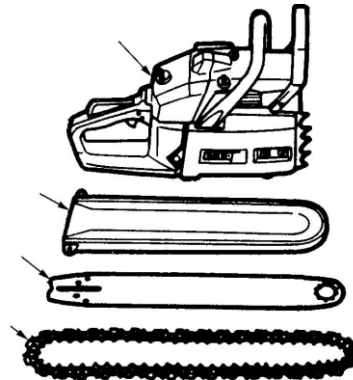

- (1) Hål
- (2) Spänningskran
- (3) Kedjelock

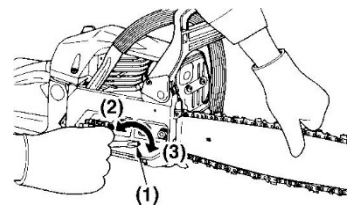

- (1) Spänningskruv
- (2) Lossa
- (3) Spänn

- Kontrollera att kedjebromsen inte är tillkopplad.
- Lossa muttrarna och avlägsna kedjekåpan.
- Ta bort det svarta stycket (transportbeslag) som är monterat istället för svärdet.
- Montera svärdet och kedjan.
- Justera spänningen på kedjan så den kan lyftas ca 10 mm från svärdets mittpunkt.

Var uppmärksam

Ju mer du använder en sågkedja desto längre blir den. Det är viktigt att man justerar skärutrustningen efter denna förändring. Sträckningen skall kontrolleras vid varje tankningstillfälle. Generellt gäller att man skall sträcka sågkedjan så hårt som möjligt, men inte hårdare än att den lätt kan dras runt för hand.

Var uppmärksam på att sågkedjan sitter i rätt riktning.

Rotationsriktning

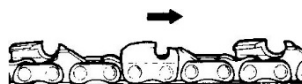

Bränsle och kedjeolja

Motorn är försedd med en tvåtaktsmotor och måste alltid köras på en blandning av bensin och tvåtaktsolja. Rekommenderad blandningsförhållande är 1:50 (2 %). Använd blyfri bensin. Bensin eller olja av dålig kvalitet kan ödelägga eller förstöra motorn.



VARNING ▲

Bränsle och bränsleångor är mycket brandfarliga. Var försiktig vid hantering av bränsle och kedjeolja. Tänk på brand-, explosions- och inandningsrisker.

Var uppmärksam på att blanda väl

Blanda alltid bensin och olja i en smutsfri behållare godkänd för bensin. Börja alltid med att fylla hälften av bensinen som skall tillblandas. Fyll därefter i hela oljemängden. Blanda (skaka) blandningen. Fyll på med återstående mängd bensin. Blanda omsorgsfullt innan sågens bränsletank fylls. Blanda inte bränsle för mer än max 1 månads behov.

Undvik följande för en längre livslängd på motorn:

- Bränsle utan olja (ren bensin). Det kommer gå snabbt att förstöra dem inre motordelarna.
- Använd aldrig olja avsedd för fyrtaktsmotorer.
- Blandad bensin som stått i minst en månad kan förorsaka att det kan täppa igen förgasaren och resultera i att motorn inte fungerar korrekt. Om motorsågen inte ska användas på en längre tid ska bränslesystemet tömmas.

Sågkedjeolja

En sågkedjeolja skall ha god vidhäftning vid sågkedjan, samt ha goda flyt egenskaper oavsett om det är varm sommar eller kall vinter. Använd en olja speciellt anpassad för smörjning av kedja, svärd och drev.

Användarinstruktion av maskinen

Starta aldrig sågen utan att svärd och kedja är monterade. Placera sågen på ett fast underlag. Motorsågen ska hållas med båda händer. Se till att inga obehöriga finns inom arbetsområdet.

Start och stopp

1. Fyll tanken med bränsle och olja och dra åt skruvarna.

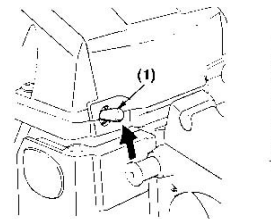
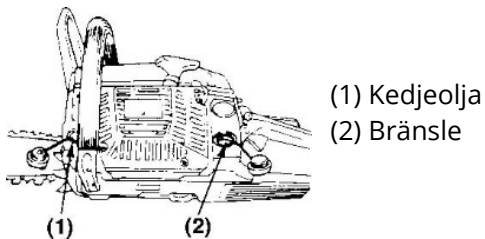

2. Ställ kontakten i "I" position.

3. Tryck på bränslepumpen (primer) ett antal gånger innan start.

4. Dra ut chocken till aktiverad position, tills man märker och hör ett "klick".

Vid start ska maskinen stå på en plan yta. Efter första tecken på att motorn vill starta, drag chocken in och dra med höger hand i startsnöret. Motorn kommer nu köras med ca ¼ gas, tills det ges gas, därefter kommer kedjesågen gå på tomgång.

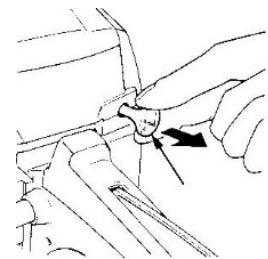

5. Motorsågen skall hållas med båda händer, när maskinen står på en plan yta kan du dra flera gånger i startsnöret till motorn tändes till.

6. Låt maskinen bli varm ett par minuter innan den används.

Varning!

Starta inte motorn, med motorsågen hängandes i en hand. Sågkedjan kan vara nära din kropp och det kan vara mycket farligt. Håll ett avstånd ifrån sågkedjan, när motorvarvtalet ökar börjar kedjan att köra runt.

Kontrollera kedjesmörjning:

Efter att ha startat motorn, skall du kontrollera kedjesmörjningen. Håll sågen mot en ljus bakgrund och ge full gas. Om det kommer kedjeolja på den ljusa bakgrunden är kedjesmörjningen OK och du kan börja arbeta.

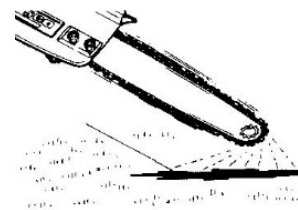

Mängden av kedjeolja kan ändras genom att sticka in en skruvmejsel i hålet nederst på kopplingsidan och vrida på inställningsskruven. Anpassa mängden till arbetsförhållandet.

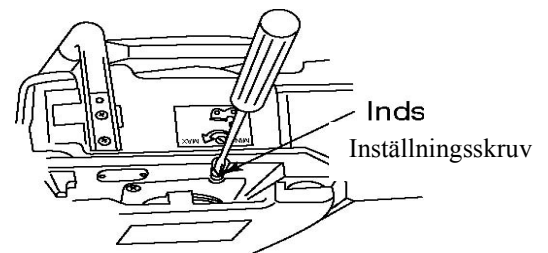

Volymen av kedjeolja och bränsletanken är väl avpassade till varandra. Ha därför som vana att fylla på kedjeolja och bränsletanken samtidigt.

Stopp

Släpp gashandtaget för att låta motorn gå på tomgång ett par minuter.

Ställ kontakten i "O" (STOP) position.

Kedjebroms

Motorsågen är utrustad med kedjebroms, vilket är konturerad för att stoppa kedjan omedelbart vid kast. En kedjebroms reducerar risken för olyckor. Kedjebromsen kan aktiveras manuellt genom att kastskyddet förs framåt ned till svärdet (b). För att lossa kedjebromsen skall du trycka kastskyddet mot handtaget. När du hör ett "klick" är kedjan fri och löper fritt runt svärdet (a).

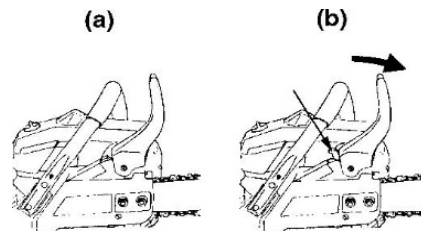

Kontrollera kedjebromsens funktion innan varje användning, kontrollera genom att stänga av motorn. Håll motorsågen lodrät, släpp din hand från främre handtaget, så att spetsen av svärdet faller mot en stubbe eller ett stycke trä och se om kedjan stannar.

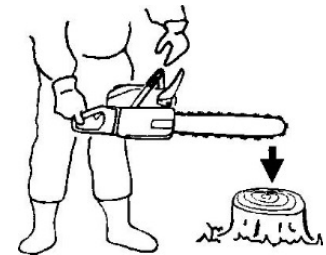

Om bromsen inte är effektiv, skall den kontrolleras och eventuellt repareras.

Om motorn fortfarande kör i för hög hastighet med bromsen tillkopplad, kommer kopplingen att bli varm och orsaka problem. Om bromsen ansluts under sågning, skall du omedelbart släppa gashandtaget och stanna motorn.

Sågning

Följ alltid säkerhetsföreskrifterna. Motorsågen ska endast användas för att såga trä, det är förbjudet att skära i andra material. Om sågkedjan kläms fast i sågsnittet – stanna motorn. Försök inte rycka loss motorsågen. Om du gör det kan du skada dig på sågkedjan när motorsågen plötsligt lossnar. Använd en kil för att få loss motorsågen.

- Undvik användning vid ogynnsamma väderleksförhållande.
- Var ytterst försiktig vid sågning i grenar eller stockar som är spända. En spänd gren eller stock kan både före och efter genomsågning sprätta tillbaka till sitt normalläge.
- Se alltid till att ha bra fotfäste. Stå aldrig på stammen.

Undvik situationer där kastrisk föreligger.

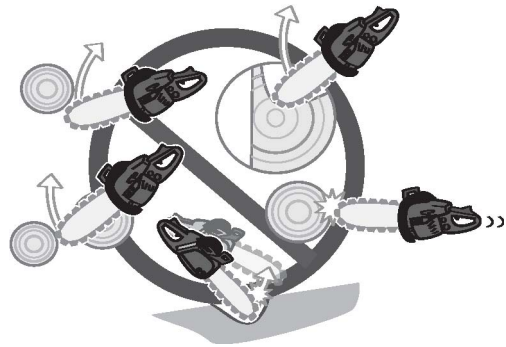

Trädfällningsteknik

Det krävs mycket erfarenhet för att fälla ett träd. En oerfaren användare skall inte fälla träd. Säkerhetsavstånd mellan trädet som skall fällas och närmaste arbetsplats skall vara 2 ½ trädängder.

- Bestäm fällriktning genom att kontrollera: lutning, krokighet, vindriktning, koncentration av grenar och eventuell snötyngd.
- Kvista av hindrande underkvistar. Kvista aldrig högre än axelhöjd.
- Rensa upp runt trädet och avlägsna eventuella hinder såsom stenar, grenar osv.
- Fällning utgörs med tre sågsnitt. Såga ett snitt ca 1/3 av stammens diameter i den sida som stammen skall falla till.
- Såga ett fällsnitt från den motsatta sidan av snittet och på en nivå lite högre än botten på skåran.

Nedan ser du exempel på hur det sågas korrekt i olika arbetssituationer.

Fällning av träd

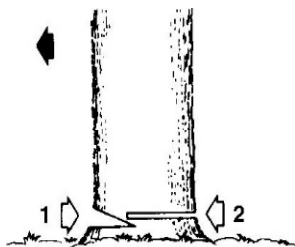

1. Inhak
2. Fällsnitt

Grenkapning stående

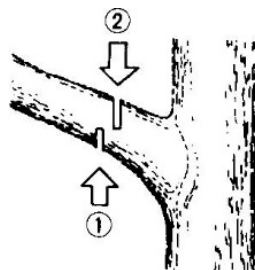

- 1 Skär nedifrån och upp
- 2 Avsluta med att skära ned

En stam som ligger på mark mark

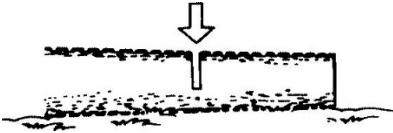

En stam som hänger ovanför

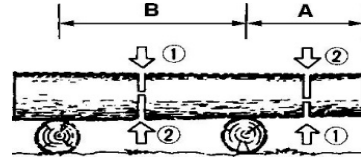

Avgrening av ett fällt trä

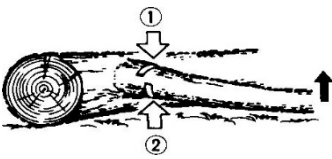

Kontrollera först till vilken sida grenen är böjd. Såga så det första snittet på den sida grenen är böjd, och avsluta genom att såga från motsatt sida.

Underhåll

Innan rengöring och inspektion eller reparation av sågen så se till att den är avstängd och är kall. Ta bort tändstift för att vara säker på att förhindra oavsiktlig start.

Luftfilter:

Luftfiltret skall regelbundet rengöras från damm och smuts för att undvika startproblem, sämre effekt, onödigt slitage osv. Damm på filter kan rengöras genom att skaka eller borsta rent filtret. En mer genomgående rengöring erhålls genom att tvätta filtret i tvålatten. Det går även att använda tryckluft för att blåsa bort damm, blås på insidan av filtret.

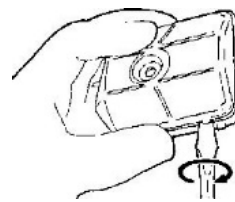
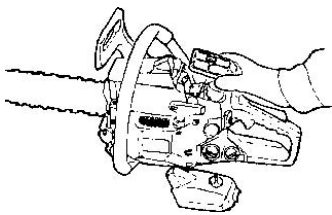

För att montera de två filterhalvdelarna, skall du trycka på kanten, tills du hör ett "klick". När du monterar huvudfiltret, skall du se till att husen på filterkanten är korrekt monterade med de utskjutande delarna på cylinder locket.

Smörjkanal:

Montera bort svärdet och kontrollera så att det inte är smuts i hålet.

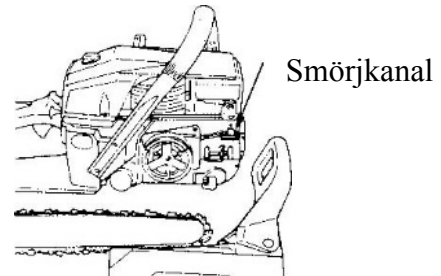

När svärdet är av monterat skall kedjespåret och smörjhålet rensas ifrån sågspån. Smörj kedjehjulet i ändan på svärdet.

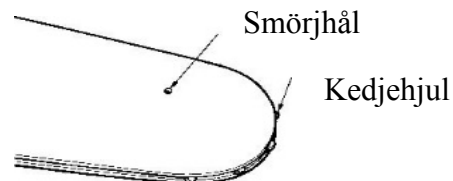
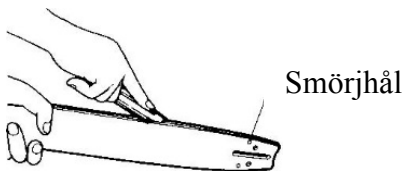

Service:

Cylinderns kylflänsar:

Sågspån mellan kylflänsarna kan orsaka överhettning av motorn. Se över och rengör flänsarna noggrant genom att ta bort luftfilter och cylinder locket.

Tändstift:

Om sågens effekt är låg, om sågen är svår att starta eller om tomgången är orolig: Kontrollera alltid först tändstiftet innan ytterligare åtgärder vidtages. Kontrollera elektrodgap och rengör tändstiftet. Tändstiftet bör bytas efter ungefär en månad i drift eller om nödvändigt tidigare.

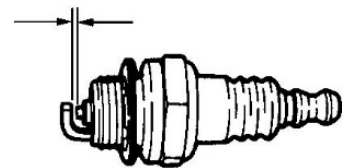

Kedjehjul:

Undersök ifall det är något brott eller slitage. Om det är slitage, byt ut kedja och kedjehjul samtidigt.

Sågkedja:

Såga aldrig med en slö kedja. Tecken på att sågkedjan är slö är att du måste pressa skärutrustningen genom trädet och att träspånorna är mycket små. En mycket slö sågkedja ger inga träspån alls, det enda resultatet blir tröpuder. En väl skärpt sågkedja äter sig själv genom träet och ger träspånor som är stora och långa.

Din kedja måste bytas eller slipas när:

- Sågspånet blir pulveraktigt.
- Du arbetar hårdare/tuffare än vanligt när du sågar/skär.
- Skärnittet inte är rakt.
- Vibrationerna förhöjs.
- Bränsleförbrukningen ökar.

Innan du filar:

- Kontrollera att motorn är avstängd.
- Kontrollera att svärdkedjan sitter stadigt.
- Använd en rundfil för korrekt storlek till kedjan.

Placera filen på skärtanden och tryck framåt. Håll filpositionen som visas på bilden.

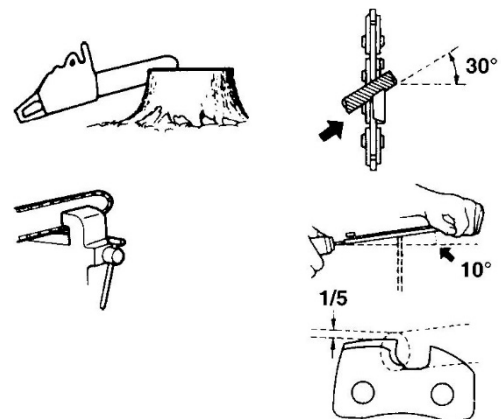

Efter varje skärtand som blivit filad, skall du kontrollera djupet och fila till den korrekta nivån som visas på bilden.

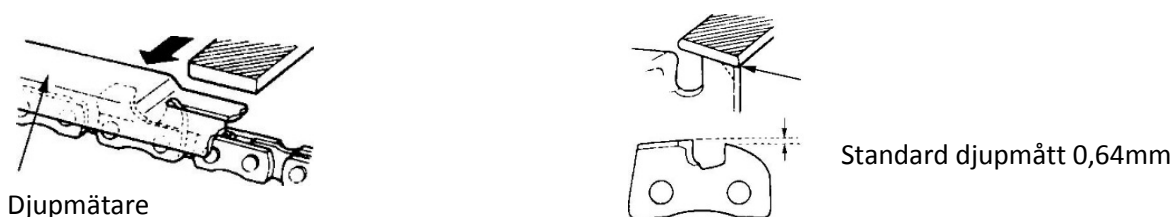

Djupmätare

Standard djupmått 0,64mm

Sågsvärd

Vänd på sågsvärdet emellanåt för att undgå delvis slitage.

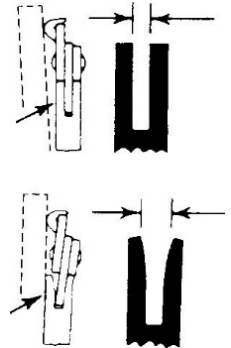

EU försäkran om överensstämmelse

EU-FÖRSÄKRAN OM ÖVERENSSTÄMMELSE 	
EU – importör:	P. Lindberg A/S Sdr. Ringvej 1 DK-6600 Vejen Tlf.: +45 70212626 E-mail: salg@p-lindberg.dk CVR: 25903110 www.p-lindberg.dk
Härmed förklara att följande maskin:	<i>Motorsåg, 45 cm³ PL art. 90 61 099</i>
Type / modell:	<i>TT-CS4500</i>
Överensstämmer med följande direktiv:	<i>2006/42/EEC</i>
Tillämpade standarder och normer:	<i>EN ISO 11681-1:2011</i>
Datum och signatur:	<i>Vejen d. 03-12-2019</i> P. Lindberg A/S  Erik T Lauritsen Direktör 

Vi förbehåller oss rätten att ändra produktens tekniska parametrar och specifikationer utan föregående meddelande.

D Original Bedienungsanleitung



Motorsäge 45 cc - Artikelnr. 9061099

Beschreibung: Benzinbetriebene Kettensäge.

Zweckmäßige Verwendung: Das Gerät darf ausschließlich wie in dieser Betriebsanleitung beschrieben verwendet werden. Jegliche andere Art der Verwendung wird als falsch angesehen.

Allgemeines:

Lesen Sie diese Betriebsanleitung sorgfältig durch, bevor Sie die Motorsäge zusammenbauen und zum ersten Mal verwenden.

Vor der Inbetriebnahme der Motorsäge muss der Benutzer stets überprüfen, ob die Verwendung den gültigen Sicherheitsvorschriften entspricht.

Inhalt

Sicherheit.....	2
Technische Daten:	3
Aufbau und Einstellung	4
Kraftstoff und Kettenöl	5
Maschinenbedienung	6
Kettenbremse:	8
Motor anhalten:.....	8
Sägen	9
Fällen von Bäumen:	9
Abschneiden der Äste an einem gefällten Baum:	10
Wartung.....	10
Luftfilter:.....	10
Schmierloch:.....	11
Stellen für die regelmäßige Wartung:	11
EU-Konformitätserklärung.....	14

Sicherheit

- Tragen Sie immer Schutzhelm, Gehörschutz sowie eine Schutzbrille oder ein Visier.
- Tragen Sie immer Schnitenschutzhandschuhe.
- Tragen Sie eine Schnitenschutzhose und Schuhe mit Schnitenschutz, Stahlkappe und rutschfester Sohle.
- Schneiden Sie niemals mit einer stumpfen Kette.
- Eine nicht ausreichend gedehnte Kette kann zu Sägekettensprüngen führen, die schwere, sogar lebensbedrohliche Schäden verursachen können.
- Halten Sie den Arbeitsbereich immer sauber, um Beschädigungen zu vermeiden.
- Vermeiden Sie Situationen, in denen eine Risiko für ein Rückstoß vorliegt – Rückstoß ist ein Begriff für eine plötzliche Reaktion, bei der Säge und Schwert von einem Gegenstand zurückgestoßen werden, der mit dem oberen Quadrat der Schwertschneidkante in Kontakt gekommen ist.
- Halten Sie die Säge immer mit der rechten Hand am hinteren Griff und der linken Hand am vorderen Griff fest.
- Die Kettensäge ist nur zum Sägen von Holz bestimmt.
- Verwenden Sie die Kettensäge niemals, wenn Sie müde sind, Alkohol getrunken oder Medikamente eingenommen haben, die Ihre Sicht, Ihr Urteilsvermögen oder Ihre Körperbeherrschung beeinträchtigen können.
- Starten Sie die Kettensäge niemals in geschlossenen Räumen. Beachten Sie die Gefahr des Einatmens von Motorabgasen.
- Beobachten Sie die Umgebung und stellen Sie sicher, dass keine Gefahr besteht, dass Menschen oder Tiere mit der Sägekette in Berührung kommen können.
- Vor dem Starten der Kettensäge, Kraftstoff mind. 3 m entfernen.
- Lagern Sie die Kettensäge und den Kraftstoff so, dass Leckagen und Dämpfe nicht mit Funken oder offenen Flammen in Berührung kommen können.
- Bei längerer Lagerung und Transport der Kettensäge müssen die Tanks für Kraftstoff und Sägekettenöl geleert werden.
- Verwenden Sie zum längeren Transport immer den Schwertschutz.
- Rauchen Sie nicht und stellen Sie keine heißen Gegenstände in die Nähe von Kraftstoff.
- Niemals bei laufendem Motor die Säge betanken.

Warnung vor Gehörschäden!

- Der normale Betrieb dieser Maschine kann dazu führen, dass der Bediener einem täglichen Geräuschpegel von mindestens 85 dBA (A) ausgesetzt wird.

Technische Daten:

Motoreinheit	
Kubikinhalt	45 cm ³
Mischverhältnis Benzin/Öl	50 : 1 (2 %) – Bleifreies Benzin, Okt. 92 und Zweitaktöl
Fassungsvermögen des Kraftstofftanks	0,55 l
Kettenschmiersystem	Automatische Pumpe Kettensägenöl (0,26 l)
Zündsystem	Elektronisch (Kontaktlos)
Zündkerzentyp	Ngk. BPM 7A
Abmessungen (L x B x H)	410 x 235 x 265 mm
Trockengewicht	6,8 kg
Schneidwerk	
Schwerttyp	16"
Kettentyp	325
Feilentyp	4,8 mm

Aufbau und Einstellung

Sie haben einen Karton mit einer Motoreinheit, einer Kette, einem Schwert und einem Schwertschutz erhalten.

Bitte prüfen Sie, ob sämtliche Teile mitgeliefert wurden und intakt sind.

Abb. 1

Warnhinweis

Die Kette hat sehr scharfe Kanten.

Verwenden Sie zu Ihrer Sicherheit kräftige Schutzhandschuhe.

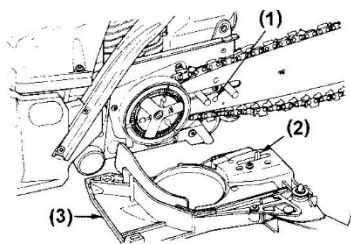

- (1) Loch
- (2) Spannzapfen
- (3) Kettendeckel

- (1) Spannschraube
- (2) Lösen

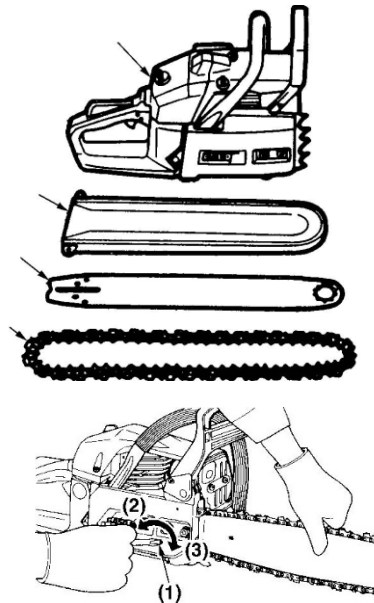

- Überprüfen, dass die Kettenbremse nicht eingeschaltet ist.
- Die Muttern lösen und den Kettendeckel entfernen.
- Den schwarzen Transportbeschlag/das Abstandsstück (*sofern montiert*) entfernen, der anstelle des Schwerts angebracht ist.
- Schwert und Kette montieren.
- Die Spannung der Kette so einstellen, dass sie sich in der Mitte des Schwerts ca. 10 mm anheben lässt.

Achtung

Eine neue Kette dehnt sich zu Beginn aus. Überprüfen und justieren Sie die Spannung häufig, da eine lose Kette leicht entgleisen oder zu einer schnellen Abnutzung von Kette und Schwert führen kann.

Achtung

Achten Sie darauf, dass die Sägekette in die richtige Richtung weist.

Rotationsrichtung



Kraftstoff und Kettenöl

Der Motor wird mit einem speziellen Zweitaktöl unter Zusatz von Benzin geschmiert. Verwenden Sie ein Qualitätsöl mit der Kennzeichnung „Zur Verwendung für luftgekühlte Zweitaktmotoren“.

Mischverhältnis:

2 % = 5 l Benzin 1 dl Öl

Benzin oder Öl von schlechter Qualität kann den Motor beschädigen oder seine Leistung verringern.



⚠️ ACHTUNG

Benzin ist sehr leicht entzündlich. In der Nähe von Kraftstoff nicht rauchen und nicht mit Flammen oder Funken in Berührung kommen lassen. Vor dem Einfüllen den Motor ausschalten und abkühlen lassen.

SO WIRD DER KRAFTSTOFF GEMISCHT:

Bitte auf sorgfältiges Umrühren achten.

Die zu mischende Menge Benzin und Öl abmessen.

Etwas Benzin in einen sauberen und zugelassenen Kraftstoffbehälter füllen.

Das gesamte Öl einfüllen und gründlich umrühren.

Das restliche Benzin dazugeben und mindestens eine Minute lang umrühren.

Den Kanister deutlich kennzeichnen, sodass kein Zweifel über den Inhalt besteht.

UM EINE LANGE LEBENSDAUER IHRES MOTORS ZU SICHERN, SOLLTEN SIE FOLGENDES VERMEIDEN:

- Kraftstoff ohne Öl (reines Benzin) – Verursacht sehr schnell schwere Schäden an den inneren Motorteilen.
- Öl für Viertaktmotoren – Kann zur Verschmutzung der Zündkerze, zum Verstopfen der Auspuffanlage oder zum Verkleben der Kolbenringe führen.
- Kraftstoff, der länger als einen Monat gestanden hat, ohne dass dieser geschüttelt/wieder vermischt worden ist.

Mit Öl vermisches Benzin, das mindestens einen Monat oder länger unbenutzt stand, kann den Vergaser verstopfen und dazu führen, dass der Motor nicht korrekt funktioniert.

Wird die Motorsäge für längere Zeit eingelagert, muss das Kraftstoffsystem geleert werden.

KETTENÖL:

Verwenden Sie ein Öl, das speziell zum Schmieren von Kette, Schwert und Zahnradgetriebe an Motorsägen geeignet ist.

Maschinenbedienung

Es ist äußerst gefährlich, eine Kettensäge zu benutzen, an der defekte Teile montiert sind oder Teile fehlen.

Vor dem Motorstart ist zu überprüfen, dass alle Teile, einschließlich Schwert und Kette, korrekt montiert sind.

1. Den Kraftstoff- bzw. Kettenöltank befüllen und die Kappen sicher festziehen.

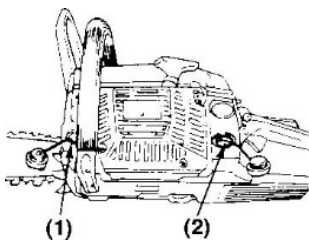

(1) Kettenöl
(2) Kraftstoff

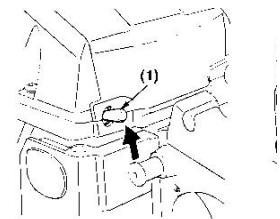

2. Den Schalter auf die Position „I“ stellen.

3. 3-4 Mal auf den Gummiball der Einspritzvorrichtung drücken.

Transparenter Fingerhut großer Gummiball, der sich direkt unter der Starthilfe befindet.

4. Den Starthilfeknopf in die geschlossene Position ziehen, bis ein Klicken zu spüren und zu hören ist. Beim ersten Anzeichen, dass der Motor anspringt, wird der Starthilfeknopf hineingedrückt und das Starterseil erneut betätigt. Der Motor läuft nun mit ca. ¼ Gas, bis Gas gegeben wird, anschließend geht die Kettensäge in den Leerlauf.

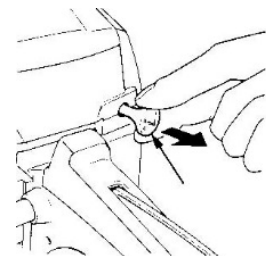

5. Ziehen Sie am Starterseil, während Sie die Säge sicher am Erdboden halten.

6. Den Motor warmlaufen lassen. Die Motorsäge kann erst nach der Erwärmung und nachdem der Gashebel aktiviert wurde in den Leerlauf gehen.

ACHTUNG:

Den Motor nicht anlassen, während die Motorsäge an einer Hand hängt. Die Sägekette könnte Ihren Körper berühren. Dies ist sehr gefährlich.

Halten Sie Abstand zur Sägekette, nachdem diese durch die Motorumdrehungen zu rotieren beginnt.

Kontrolle der Ölzufuhr:

Lassen Sie die Kette nach dem Anlassen des Motors bei moderater Geschwindigkeit laufen und überprüfen Sie, ob sich das Kettenöl wie in der Abbildung verteilt.

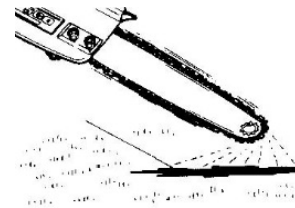

Die Menge an Kettenöl kann geändert werden, indem ein Schraubenzieher in das untere Loch auf der Kupplungsseite gesteckt wird. Die Menge entsprechend der Arbeitsverhältnisse einstellen.

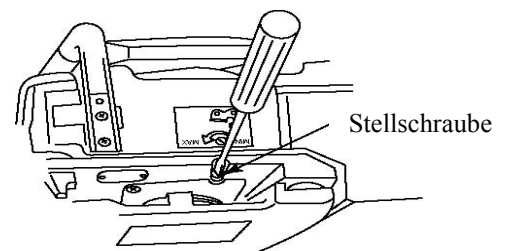

Der Ölbehälter ist normalerweise fast leer, wenn der Kraftstoff verbraucht ist. Denken Sie daran, auch Öl nachzufüllen, wenn Kraftstoff in die Säge gefüllt wird.

Kettenbremse:

Dieses Gerät ist mit einer automatischen Bremse ausgestattet, die die Kettenrotation stoppt, wenn während des Sägevorgangs ein Rückstoß auftritt. Diese Bremse kann mit nach unten zum Schwert gedrehter Abdeckung auch manuell bedient werden. Um die Bremse zu lösen, wird die Abdeckung zum vorderen Griff gezogen, bis ein Klick-Geräusch zu hören ist.

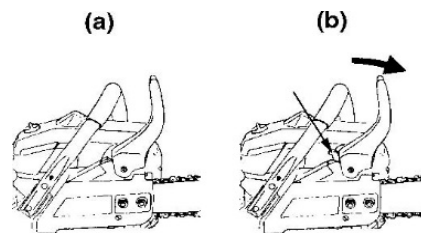

Die Funktion der Bremse sollte täglich überprüft werden. Dies geschieht bei abgeschaltetem Motor.

Die Motorsäge senkrecht halten, den vorderen Griff loslassen und die Schwertschwertspitze auf einen Baumstumpf treffen lassen, um die Funktion der Kettenbremse zu überprüfen.

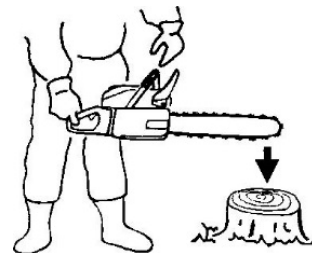

Ist die Bremswirkung nicht effektiv, muss sie erneut kontrolliert und eventuell repariert werden.

Läuft der Motor noch immer mit hoher Geschwindigkeit bei aktivierter Bremse, wird die Kupplung heiß und verursacht Probleme.

Wird die Bremse während des Sägens aktiviert, müssen Sie sofort den Gashebel loslassen, um den Motor anzuhalten.

Motor anhalten:

Den Gashebel loslassen und den Motor einige Minuten im Leerlauf laufen lassen. Den Schalter auf „0“ (STOPP) stellen.

Sägen

Befolgen Sie stets die Sicherheitsvorschriften. Die Motorsäge darf ausschließlich zum Sägen von Holz verwendet werden. Andere Materialien zu sägen, ist verboten. Erschütterungen und Rückstöße variieren abhängig von den unterschiedlichen Materialien, und wenn die Sicherheitsvorschriften nicht eingehalten werden. Verwenden Sie die Motorsäge niemals als Stange, um Gegenstände zu heben, zu transportieren oder zu teilen. Die Säge darf nicht blockiert werden.

Die Motorsäge in einen Schnitt zu drücken, ist nicht notwendig. Nur leichten Druck aufwenden, während das Gerät mit Vollgas läuft.

Wenn sich die Sägekette im Schnitt verfängt, sollte nicht versucht werden, sie gewaltsam herauszuziehen. Stattdessen kann man einen Keil oder Hebel zum Öffnen nutzen.

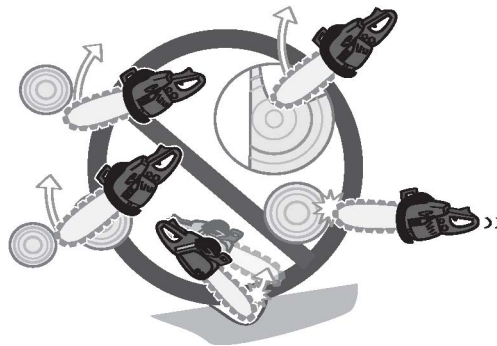

Fällen von Bäumen:

1. Finden Sie die Fallrichtung heraus, indem der Wind, die Neigung des Baumes, die Position schwerer Äste, die Schwierigkeit der Durchführung der Arbeiten nach dem Fall sowie andere Faktoren berücksichtigt werden.
2. Während die Fläche um den Baum gesäubert wird, ist für guten Halt und einen Rückzugsweg zu sorgen.
3. Sägen Sie einen Schnitt von etwa 1/3 des Durchmessers des Stammes auf der Seite, zu der der Stamm fällt.
4. Sägen Sie einen Fallschnitt auf der entgegengesetzten Seite etwas über der Unterkante des Schnittes.

Fällen von Bäumen

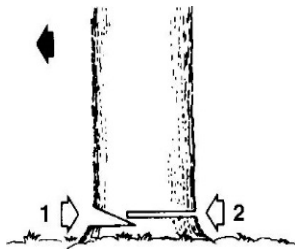

- 1. Kerbe
- 2. Fallschnitt

Ausästen stehend

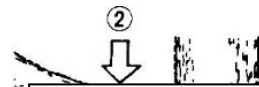

- 1 Von unten nach oben schneiden
- 2 Abschließend nach unten schneiden

Ein Stamm, der am Boden liegt

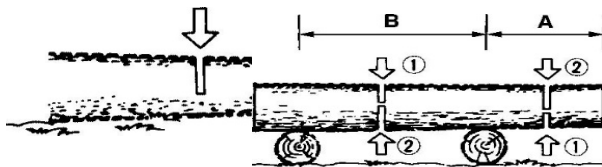

Ein Stamm, der vom Boden angehoben ist

Abschneiden der Äste an einem gefällten Baum:

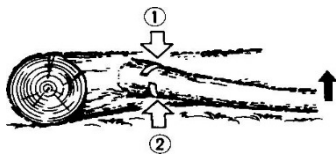

Kontrollieren Sie vorab, zu welcher Seite sich der Ast neigt. Sägen Sie den ersten Schnitt von der Biegeseite aus, schließen Sie den Schnitt von der entgegengesetzten Seite ab.

Wartung

Luftfilter:

Staub an der Filteroberfläche kann entfernt werden, indem man die Ecke des Filters gegen eine harte Oberfläche schlägt. Um Schmutz aus den Maschen zu entfernen, wird der Filter in zwei Hälften geteilt und mit Benzin gereinigt. Wird Druckluft verwendet, muss von der Innenseite nach außen geblasen werden.

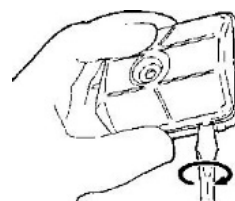
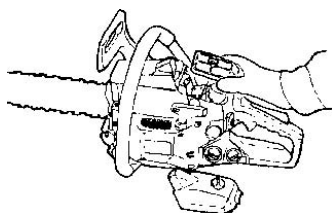

Um die beiden Filterhälften zusammenzufügen, drückt man auf die Kante, bis ein Klicken zu hören ist.

Bei der Montage des Hauptfilters muss sichergestellt werden, dass die Falze am Filterrand korrekt in die herausragenden Teile am Zylinderdeckel greifen.

Schmierloch:

Das Schwert abnehmen und überprüfen, ob das Schmierloch verstopft ist.

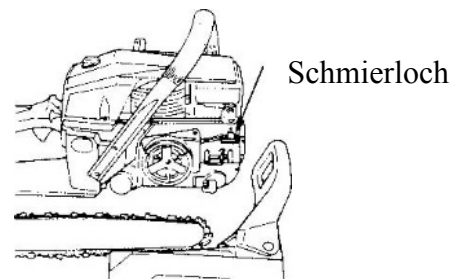

Nachdem das Schwert abmontiert wurde, werden Sägespäne im Schwertfalz und Schmierloch entfernt.

Die Spitze des Bugrads vom Schmierloch an der Spitze des Schwerts schmieren.

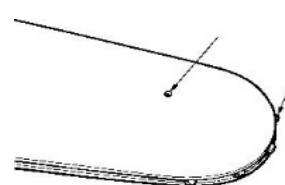
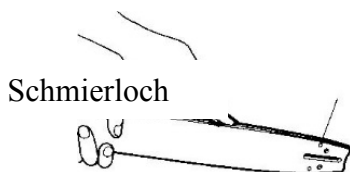

Stellen für die regelmäßige Wartung:

Kühllamellen des Zylinders

Eine Ansammlung von Staub zwischen den Kühllamellen führt zu einer Überhitzung des Motors. Die Kühllamellen regelmäßig überprüfen und reinigen, indem Luftfilter und Zylinderdeckel entfernt werden.

Zündkerze

Die Elektroden mit einer Stahlbürste reinigen und den Abstand bei Bedarf auf 0,65 mm einstellen.

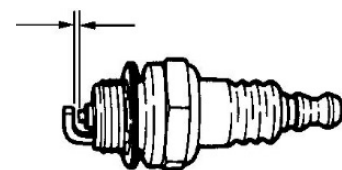

Kettenrad

Auf Bruch und ungewöhnliche Abnutzung überprüfen. Wenn die Abnutzung erheblich ist, muss es ausgewechselt werden. Stets Kette und Kettenrad gleichzeitig auswechseln.

Sägekette

Die Sägezähne müssen geschärft werden, wenn:

- Die Sägespäne pulverartig werden
- Sie besondere Kraft beim Sägen aufwenden müssen
- Die Schneidebahn nicht gerade ist
- Die Erschütterungen zunehmen
- Der Kraftstoffverbrauch zunimmt

Wartung der Sägekette:

Vor dem Feilen:

- Sicherstellen, dass die Sägekette sicher gehalten werden kann.
- Sicherstellen, dass der Motor ausgeschaltet ist.
- Eine runde Feile in einer für die Kette geeigneten Größe verwenden.

Die Feile auf dem Schneidezahn positionieren und nach vorn schieben. Die Feilposition wie auf dem Bild angezeigt halten.

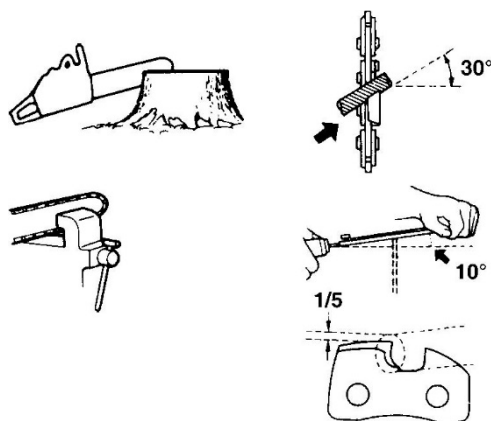

Nachdem jeder Zahn gefeilt wurde, muss die Tiefe überprüft und auf die richtige – wie auf der Abbildung gezeigte – Tiefe gefeilt werden.

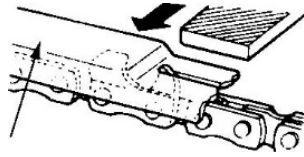

Tiefenmesser

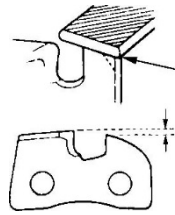

Machen Sie die Schulter rund

Standardtiefe 0,64 mm

Sägeschwert

Wenden Sie gelegentlich das Schwert, um eine teilweise Abnutzung zu vermeiden.

Die Schiene des Schwerts sollte stets rechtwinklig sein.

Überprüfen Sie die Schiene der Schwerts auf Abnutzung.

Verwenden Sie ein Lineal am Schwert und an der Außenseite eines Schneidezahns. Ist ein Zwischenraum zwischen den beiden vorhanden, ist die Schiene normal. Anderenfalls ist die Schiene abgenutzt. Eine solche Schiene muss korrigiert oder ersetzt werden.

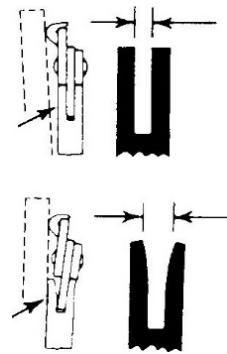

EU-Konformitätserklärung

EU-KONFORMITÄTSEKTLÄRUNG		CE
EU – importeur:	P. Lindberg A/S Sdr. Ringvej 1 DK-6600 Vejen Tlf.: +45 70212626 E-mail: salg@p-lindberg.dk CVR: 25903110 www.p-lindberg.dk	
Hiermit wird bestätigt dass die folgenden Maschine:	<i>Motorsäge 45 cc</i> <i>PL Artikelnummer 90 61 099</i>	
Typ / Modell:	<i>TT-CS4500</i>	
Entspricht den folgenden Richtlinien:	<i>2006/42/EEC</i>	
Angewandte Standards und Normen:	<i>EN ISO 11681-1:2011</i>	
Datum und Unterschrift:	<i>Vejen d. 03-12-2019</i> P. Lindberg A/S  Erik T Lauritsen Direktør	
		CE

Wir behalten uns das Recht vor, ohne vorherige Information technische Parameter oder Spezifikationen für dieses Produkt zu ändern.

GB
Original
Instructions for Use



Chain saw 45 cc - Item no.: 9061099

Description: Petrol-powered chain saw.

Intended use: Use the chain saw only as described in the manual. All other use is deemed incorrect.

General information:

Read this instruction manual carefully before assembling and using the chain saw for the first time.

Before using the chain saw, always check that the intended use meets the relevant safety regulations.

Contents

Safety	2
Specifications:	3
Assembly and adjustment	4
Fuel and chain oil	5
Operating the machine.....	6
CHAIN BRAKE:	8
STOPPING THE MOTOR:	8
Sawing	8
FELLING A TREE:	9
Branch of a felled tree:	10
Maintenance	10
Air filter:.....	10
Lubrication hole:	11
Periodic service points:.....	11
EU Declaration of Conformity	14

Safety

- Always wear protective helmets, hearing protecting and goggles or visors.
- Always wear gloves with saw protection.
- Wear protective trousers with saw guard and boots with saw guard, steel cap and non-slip sole.
- Never cut with a dull chain.
- An insufficiently stretched chain can result in saw chain jumps, which can cause serious, even life-threatening damage.
- Always keep the work area clean to prevent damage.
- Avoid situations where the risk for kickback is present - kickback is a term for a sudden reaction where saw and sword are thrown from an object that has come into contact with the top square of the sword tip.
- Always hold the saw in a firm grip with the right hand on the rear handle and the left hand on the front handle.
- The chainsaw is only designed for sawing wood.
- Never use the chainsaw if you are tired, if you have been drinking alcohol or taking medicines that may affect your vision, judgment or body control.
- Never start the chainsaw indoors. Be aware of the danger of inhalation of engine exhaust.
- Observe the surroundings and be sure that there is no risk of humans or animals coming into contact with the saw chain.
- Before starting, move the chainsaw at least 3 meters from the refuelling point.
- Store the chainsaw and fuel so that any leaks and vapours do not come into contact with sparks or open flames.
- For longer periods of storage and transport of the chainsaw, the fuel and saw chain oil tanks must be emptied.
- Always use the sword guard for longer transport.
- Do not smoke or place any hot object near fuel.
- Never refuel with the engine running.

Warning for hearing damage!

Normal operation of this machine can cause the operator to be exposed to a daily noise level equal to or greater than 85 dBA (A).

Specifications:

Motor unit	
Cubic capacity	45 cm ³
Petrol/oil mixing ratio	50:1 (2 %) - Unleaded petrol octane 92 and 2-stroke oil
Fuel tank capacity	0.55 l
Chain lubrication system	Automatic pump. Chain saw oil (0.26 l)
Ignition system	Electronic (contactless)
Spark plug type	Ngk. BPM 7A
Dimensions (L x W x H)	410 x 235 x 265 mm
Dry weight	6,8 Kg.
Cutting unit	
Blade type	16"
Chain type	.325
File type	4.8mm

Assembly and adjustment

You have now received a box with a motor, chain, blade and blade guard. Please check that all parts have been supplied and are intact.

Fig.1

Warning

The chain has very sharp edges. Use thick protective gloves for your safety

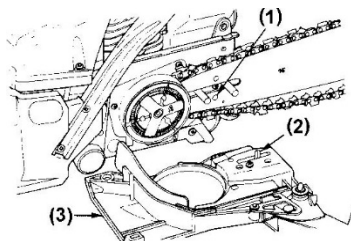

- (1) Hole
- (2) Tension pin
- (3) Chain cover

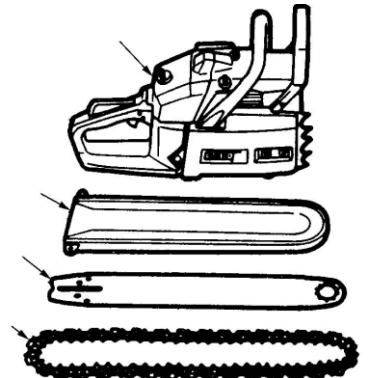

- (1) Tension screw
- (2) Loosen
- (3) Tighten

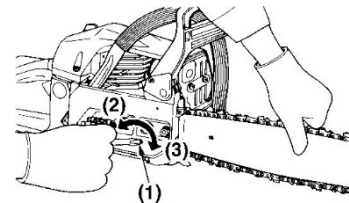

- Check the chain brake is not engaged.
- Loosen the nuts and remove the chain cover.
- Remove the black transport brackets/spacers (*if fitted*) for the blade.
- Install the blade and chain.
- Adjust the chain tension so that it can be lifted approx. 10 mm from the centre of the blade.

Comment

The length of a new chain will be longer in the beginning. Check and readjust the tension frequently, as a loose chain can easily come off or cause rapid wear on the chain and blade.

Comment

Make sure that the saw chain is fitted in the right direction.

Rotation direction

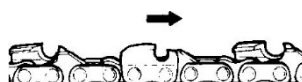

Fuel and chain oil

Lubricate the motor with a special 2-stroke oil mixed with petrol. Use a quality oil labelled "for use in air-cooled 2-stroke motors".

Mixing ratio:

2 % = 5 l petrol 10 ml oil

Poor quality petrol or oil can destroy the motor or impair its operation.



▲WARNING

Petrol is highly flammable. Do not smoke or produce flames or sparks near the fuel. Make sure you stop the motor and let it cool down before filling with fuel.

HOW TO MIX FUEL:

Make sure the fuel is stirred carefully.

Measure the amount of petrol and oil to be mixed.

Pour some of the petrol into a clean, approved fuel container.

Add all the oil and stir well.

Add the rest of the petrol and stir again for at least one minute.

Label the storage container clearly so there is no doubt about the contents.

TO EXTEND THE LIFE OF YOUR MOTOR, AVOID:

- FUEL WITHOUT OIL (PURE PETROL) – It will very quickly cause serious damage to the internal parts of the motor.
- OIL INTENDED FOR 4-STROKE MOTORS – It can cause contamination of the spark plugs, blocking of the exhaust port or sticking of the piston rings.
- Mixed fuel that has been standing for over a month, without being shaken/mixed again.

An oil/petrol mixture that has been unused for at least a month or more can clog the carburettor and result in the motor not running properly.

If you are going to store the chain saw for a long period, drain the petrol from the fuel system.

CHAIN OIL:

Use an oil which is specially designed for the lubrication of chains, blades and gear drives on chain saws.

Operating the machine

It is very dangerous to use a chainsaw which has damaged or missing parts. Before starting the motor, make sure that all parts are installed correctly, including the saw blade and chain.

1. Fill the fuel and chain oil tanks and tighten caps securely.

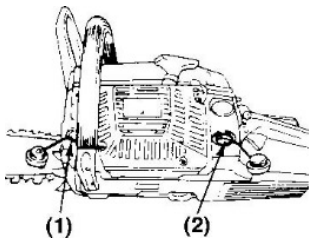

(1) Chain oil
(2) Fuel

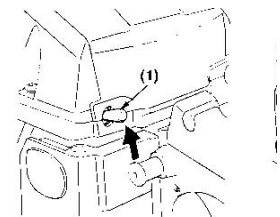

2. Set the switch to the "I" position.

3. Press the primer bulb 3–4 times.

This is the clear, thimble sized rubber ball located just below the choke.

4. Pull the choke out to the closed position until you hear a click. At the first sign of the motor starting, press the choke back in and repeatedly pull the starter cord. The motor will now run at approx. $\frac{1}{4}$ power until the motor is revved, and then the chain saw will start to idle.

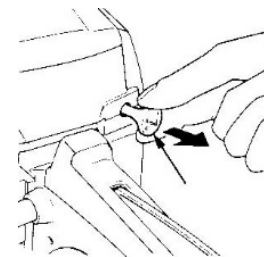

5. Pull the starter cord while holding the saw safely on the ground.

6. Let the motor warm up. The chain saw will not start to idle until the motor has warmed up and the throttle is activated.

WARNING:

Do not start the motor while holding the chain saw in one hand. The saw may touch your body. This is very dangerous.

Keep away from the chain saw, as it will start to turn when the motor is revved.

Checking the oil supply:

After starting the motor, you should leave the chain to run at moderate speed and see if the chain oil spreads out as shown in the diagram.

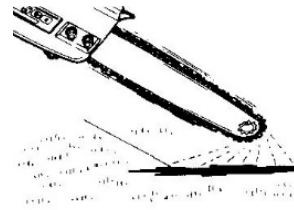

The volume of chain oil can be changed by inserting a screwdriver in the hole at the bottom of the coupling side. Set the volume according to the working conditions.

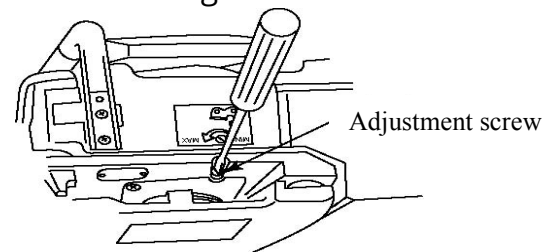

The oil reservoir is normally almost empty when the fuel has been used up. Remember to top up the oil every time you add fuel to the saw.

CHAIN BRAKE:

This machine is equipped with an automatic brake to stop chain rotation if there is a kickback during sawing. This brake can also be operated manually with the front cover turned down to the blade. To release the brake, pull the front cover towards the front lever until you hear a click.

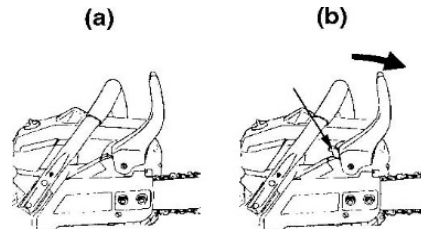

Remember to check the brake function on a daily basis. Do this with the motor switched off.

Hold the chain saw vertically, release the front lever, and allow the tip of the blade to drop down on a tree stump and check that the chain brake is working.

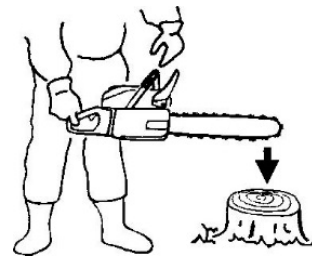

If the brake is not working, it must be inspected and repaired if necessary.

If the motor continues to run at an excessive speed with the brake engaged, the coupling will become hot and may cause problems.

If the brake is engaged during sawing, you must immediately release the throttle to stop the motor.

STOPPING THE MOTOR:

Release the throttle to let the motor run at idle speed for a few minutes.

Set the switch to the "O" (STOP) position.

Sawing

Always follow the safety regulations. The chain saw may only be used to saw wood. Cutting other types of material is forbidden. Vibrations and kickbacks vary depending on the different materials and the safety regulation requirements would not be observed. Do not use the chain saw as a lever to lift, move or split objects. Do not block the saw.

It is not necessary to force the saw into the cut. Use only light pressure while the machine is running at full throttle.

If the saw chain becomes trapped in the cut, you must not attempt to pull it out with force, but use a wedge or lever to free it.

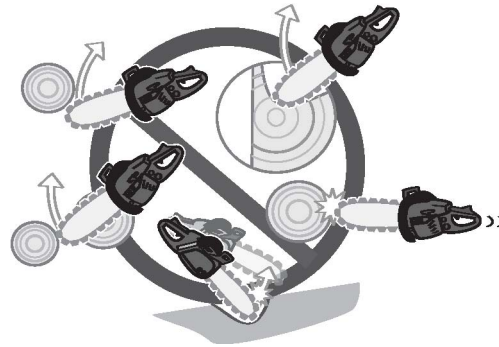

FELLING A TREE:

1. Determine the direction of fall by taking into consideration the wind, tilt of the tree, position of heavy branches, ease of completing the job after felling, and other factors.
2. While you clear the area around the tree, you must ensure a good foothold and withdrawal route.
3. Make a cut approx. 1/3 of the trunk diameter in the side the trunk will fall.
4. Make a felling cut from the opposite side and slightly higher than the bottom of the first cut.

Felling a tree

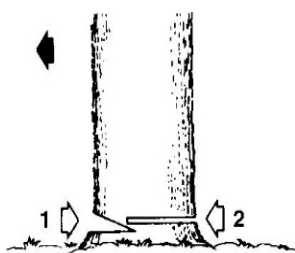

1. Notch
2. Felling cut

Lopping branches

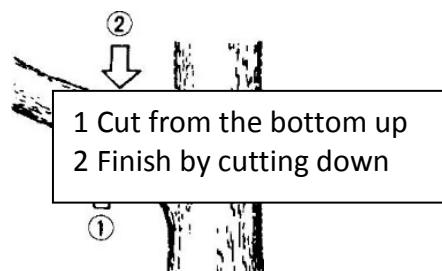

- 1 Cut from the bottom up
- 2 Finish by cutting down

A trunk lying on the ground

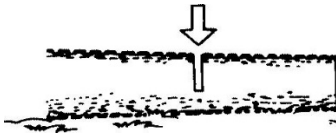

A trunk suspended above the ground

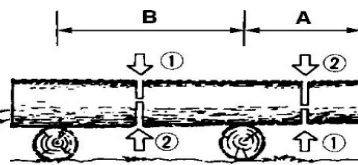

Branch of a felled tree:

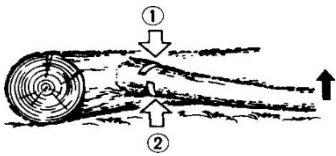

Check first on which side the branch is curved. Make the first cut from the curved side and finish by sawing from the opposite side.

Maintenance

Air filter:

Dust on the filter surface can be removed by tapping a corner of the filter on a hard surface. To remove dirt from the mesh, divide the filter into two halves and rinse with petrol. If you use compressed air, blow from the inside.

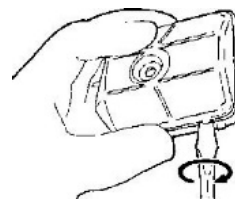
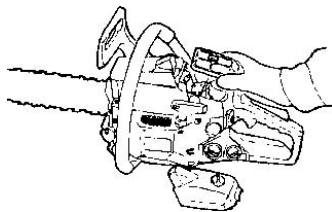

To reassemble the two filter halves, press on the edges until they click together. To install the main filter, make sure that the grooves on the filter edge are aligned correctly with the protruding parts on the cylinder cover.

Lubrication hole:

Remove the blade and check if the lubrication hole is clogged.

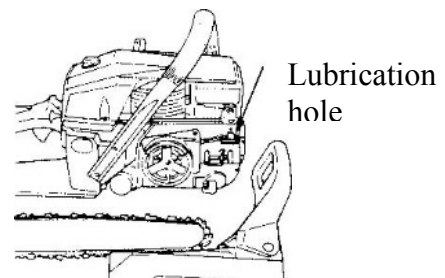

With the blade removed, remove any sawdust in the blade joint and the lubrication hole.

Lubricate the tip of the nose wheel from the lubrication hole at the tip of the blade.

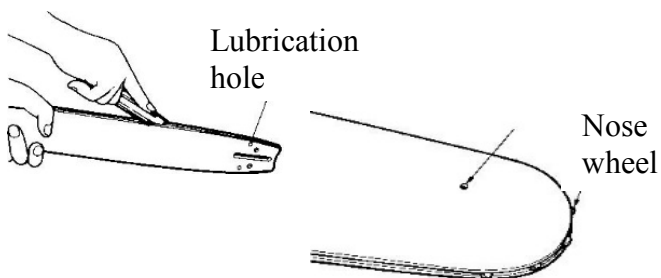

Lubrication
hole

Periodic service points:

Cylinder cooling fins.

Clogging between the cooling fins will cause the motor to overheat. Check and clean the cooling fins regularly by removing the air filter and cylinder cover.

Spark plug.

Clean the electrodes with a wire brush and set the gap to 0.65 mm if necessary.

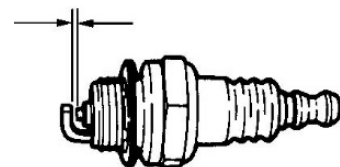

Chain wheel.

Check for breaks and excessive wear. If there is considerable wear, the chain wheel must be replaced. Always replace the chain and chain wheels at the same time.

Saw chain.

The cutting teeth must be sharpened when:

- The sawdust becomes powdery.
- You need to use extra force for sawing.
- The cutting path is not straight.
- Vibrations have increased.
- Fuel consumption has increased.

Maintaining the saw chain:

Before filing:

- Make sure the saw chain is held securely.
- Make sure the motor has stopped.
- Use a round file of the correct size for the chain.

Place the file on the cutting teeth and push straight forward. Hold the file in the position shown in the diagram.

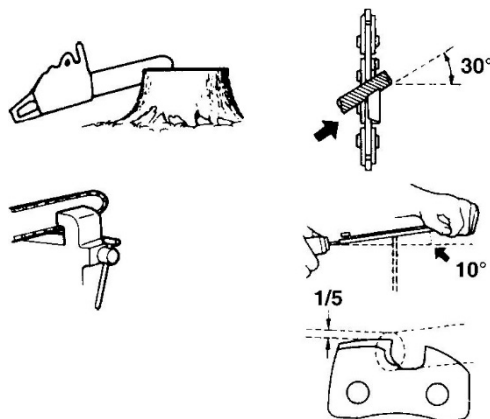

After filing each tooth, check the depth measurement and file it to the correct level as shown in the diagram.

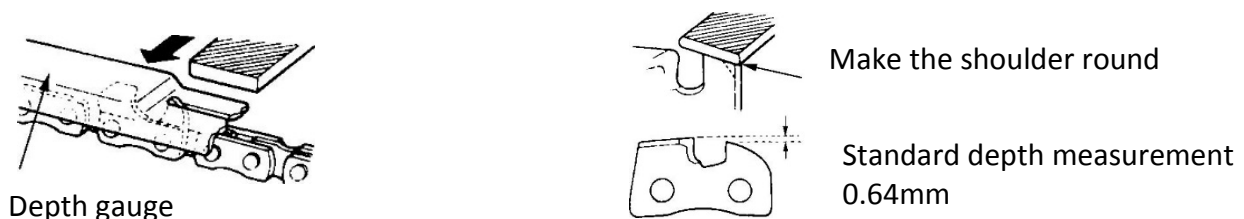

Saw blade

Turn the blade occasionally to avoid partial wear.

The blade rail should always be at an angle. Check for wear on the blade rail. Use a ruler on the blade and outside of a cutting tooth.

If there is a gap between them, the rail is normal. Otherwise, the blade rail is worn. A worn rail must be corrected or replaced.

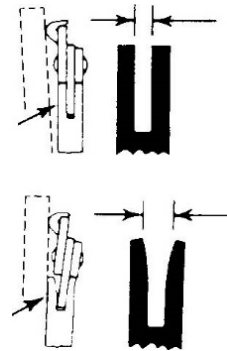

EU Declaration of Conformity

EU DECLARATION OF CONFORMITY		
EU – importer:	P. Lindberg A/S Sdr. Ringvej 1 DK-6600 Vejen Phone: +45 70212626 E-mail: salg@p-lindberg.dk CVR: 25903110 www.p-lindberg.dk	
Hereby declare that the following machine:	<i>Chain saw, 45 cc PL item no. 90 61 099</i>	
Type / model:	<i>TT-CS4500</i>	
Complies with the following directives:	<i>2006/42/EEC</i>	
Applied standards and norms:	<i>EN ISO 11681-1:2011</i>	
Date and signature:	<i>Vejen d. 03-12-2019</i>	
	<i>P. Lindberg A/S</i>  <i>Erik T Lauritsen</i> Direktør	

We retain the right to change the technical parameters and specifications of this product without prior notification.