

Original  
Manual

---

**P.Lindberg**

90 50 861

DK: Fugleskræmmer

S: Fågelskrämmare

D: Vogelscheuche

GB: Bird scarer

10 M



DK

S

D

GB

[www.p-lindberg.dk](http://www.p-lindberg.dk)  
[www.p-lindberg.no](http://www.p-lindberg.no)  
[www.p-lindberg.se](http://www.p-lindberg.se)  
[www.p-lindberg.de](http://www.p-lindberg.de)



DK  
Original  
Brugermanual

---



Varenr.: 9050861

## Fugleskræmmer på 10 meter stang



Sdr. Ringvej 1 - 6600 Vejen - Tlf. 70 21 26 26 - Fax 70 21 26 30

[www.p-lindberg.dk](http://www.p-lindberg.dk)

### Sikkerhed/instruktion

Duehøg dragen er ikke et stykke legetøj, og er ikke fremstillet som sådan.

For at få størst mulig glæde af duehøg dragen anbefaler vi, at denne instruktion gennemlæses grundig.

Teleskopstangen må **ikke** spændes fast til en fast genstand, men skal have fri bevægelighed.

Dragen er ikke fremstillet til brug ved vindstyrker på over 12 sekundmeter.

Ved høje vindstyrker vil dragen hurtigt blive slidt, og det er risiko for, at fiberstangen knækker.

### Samvejledning drage:



Dragens halestænger krydses og monteres/trykkes ind i de forreste gummifæste.

De forreste kulfiberstænger samles inde i dragens "næse" stikkes sammen i et metalrør

Længde på line ca. 15 cm

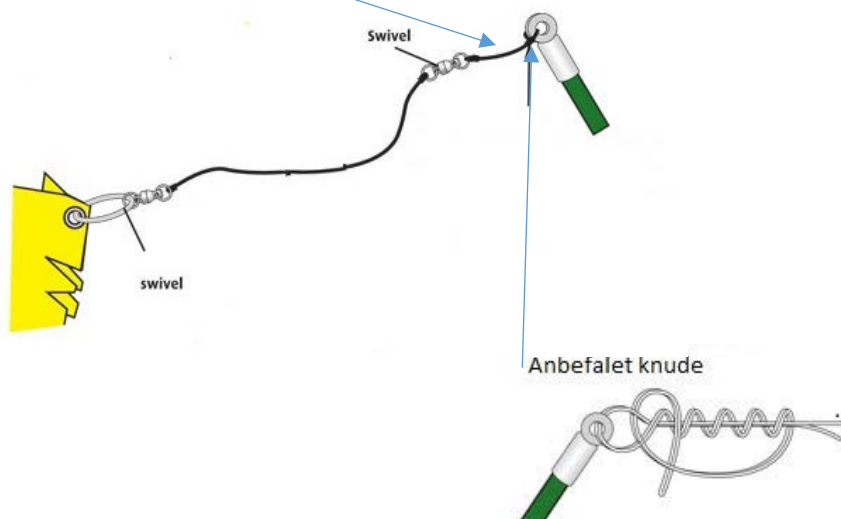

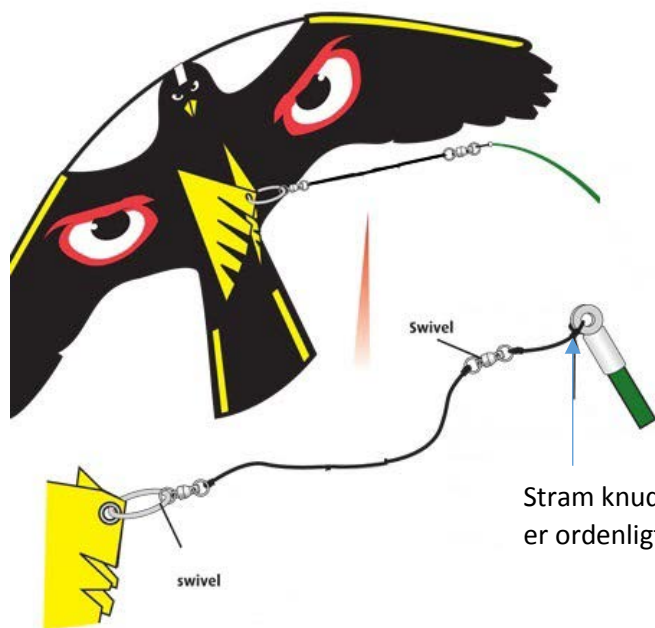

Stram knuden og vær sikker på dragen er ordenligt fastgjort.

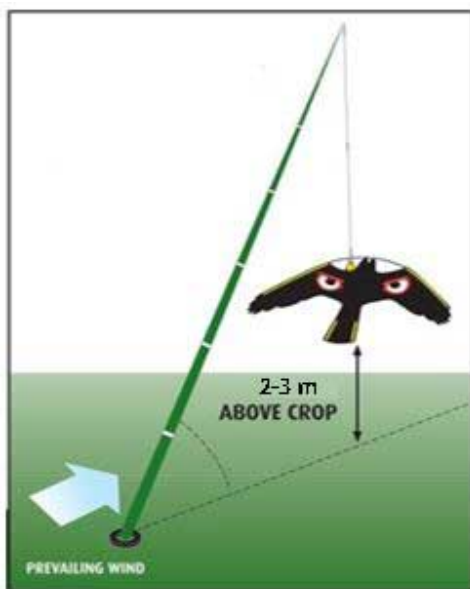

Monter fiberstangen med en hældning på ca. 30°.  
Dragen skal i vindstille hænge 2,0-3,0 meter over jorden.

Mindst en gang om ugen kontrolleres der at snoren ikke er viklet omkring stangen. Både snoren og dragen slides over tid.

Jordspyddet bankes i således at fiberstangens spids peger mod øst.



Teleskopstangen trækkes ud i fuld længde, 10 led i alt, ved en 10mtr. stang.

De enkelte led låses ved at dreje disse ca.  $\frac{1}{4}$  omdr.

Pas på ikke at overspænde!

Jordspyddet bankes ca. 0,5m ned i jorden pegende mod øst.

I Danmark har vi vestenvind ca. 300 dage om året

Skumbøsningen placeres nederst mod jorden

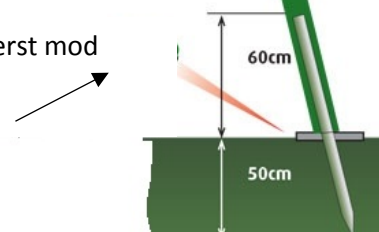



SE

Original

Bruksanvisning

---

Art. 9050861

Fågelskrämmare inkl. 10 meter stång

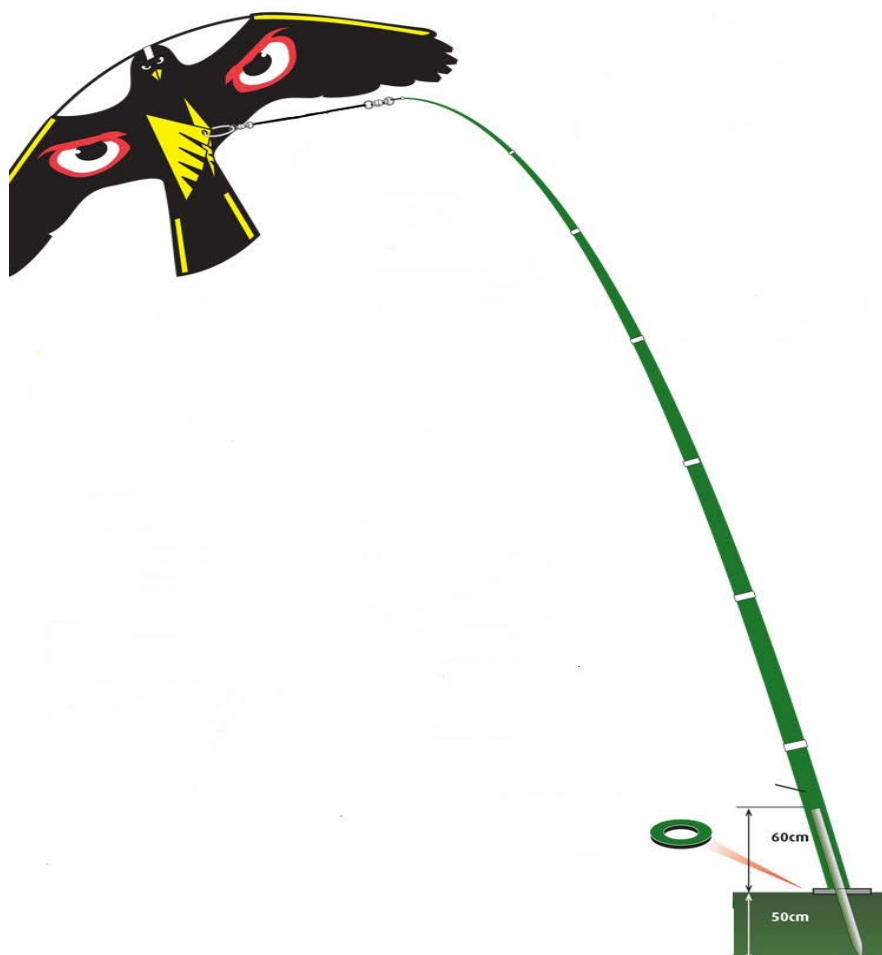

### Säkerhet/instruktion

Duvhöken är ingen leksaksdrake, den är tillverkad för professionellt bruk. För att draken ska fungera korrekt rekommenderar vi att manualen läses noggrant.

Draken är inte tillverkad för att användas vid vindstyrkor på över 12 sekundmeter. Vid höga vindstyrkor riskerar draken att bli skadad och teleskopstången knäckas.

### Montering drake:



Drakens vingstänger monteras in i de främre fästena.

De främre stängerna låses in i drakens "näsa" i ett metallrör.

Längd på linan ska vara ca. 15cm

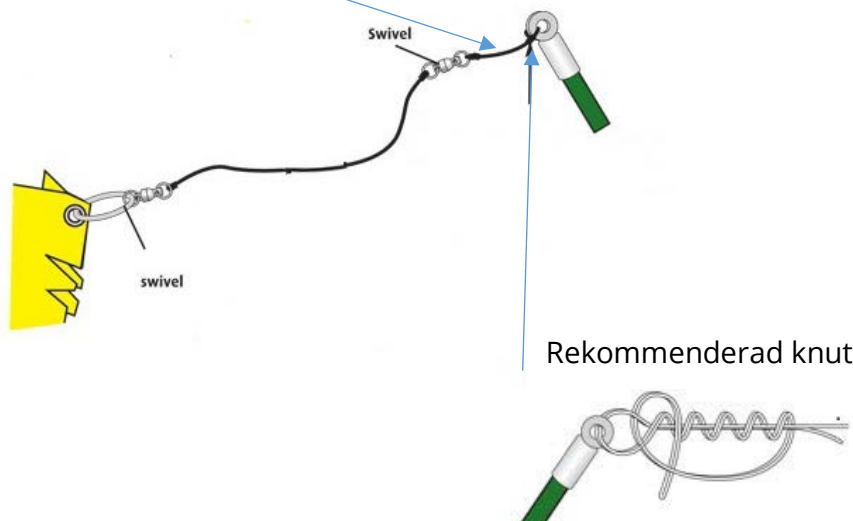



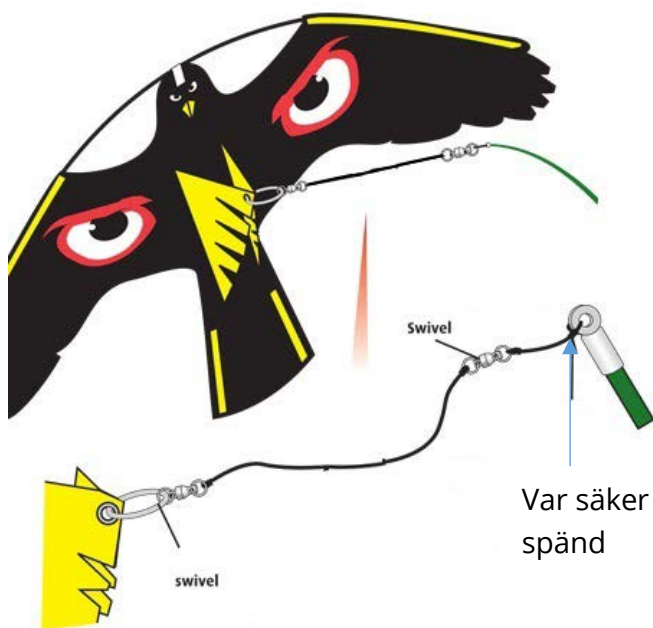

Var säker på att knuten är ordentligt spänd

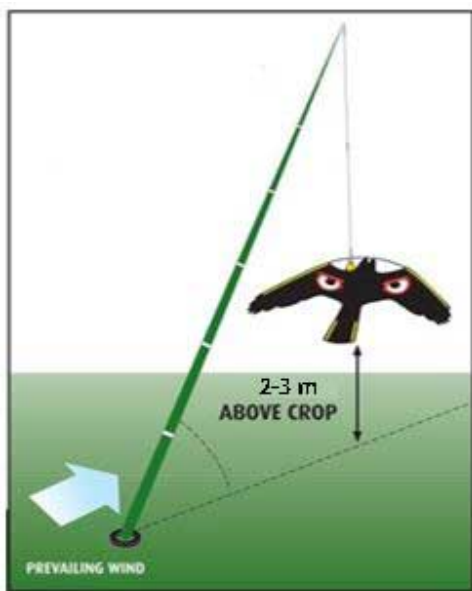

Montera fiberstången med en lutning på ca. 30°. Draken ska när det är vindstilla hänga 2,0-3,0 meter över mark.

Minst en gång om veckan kontrolleras det att snörena inte fastnat runt stången.

Jordspettet slås ned så att stångens spets pekar mot öst.



Teleskopstången dras ut till full längd, 10 led totalt vid en 10 meter lång stång.

Leden låses fast genom att vrida  $\frac{1}{4}$  varv,

Överspänn inte!

Jordspettet ska slås ned ca. 0,5m ner i jorden pekande mod öst.

Skummbussningen placeras nederst mot jorden

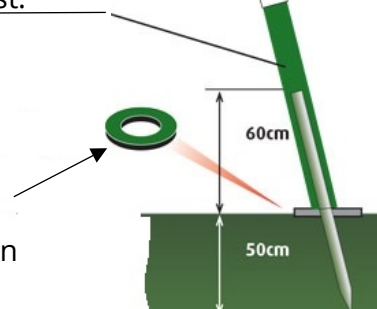

D

Original

Benutzerhandbuch

---

**P.Lindberg**

Artikelnr.: 9050861

## Vogelscheuche mit Stange à 10 m



**P-Lindberg GmbH – Flensburger Str. 3 – D-24969 Großenwiehe**  
Tel. 03222/1097-888 Fax. 03222/1097-900  
[www.p-lindberg.de](http://www.p-lindberg.de)

## Sicherheit/Einweisung

Der Habichtdrachen ist kein Spielzeug und wurde nicht zu diesem Zweck entworfen.  
Um den Habichtdrachen bestmöglich nutzen zu können, empfehlen wir, diese Anleitung gründlich zu studieren.

Die Teleskopstange darf **nicht** fest an einem stabilen Gegenstand befestigt werden, sondern muss frei beweglich sein.

Der Drachen ist nicht für Windstärken über 12 Meter pro Sekunde ausgelegt.

Hohe Windstärken führen zu einem raschen Verschleiß und es besteht die Gefahr, dass die Kohlefaserstange bricht.

## Montageanleitung Drachen:

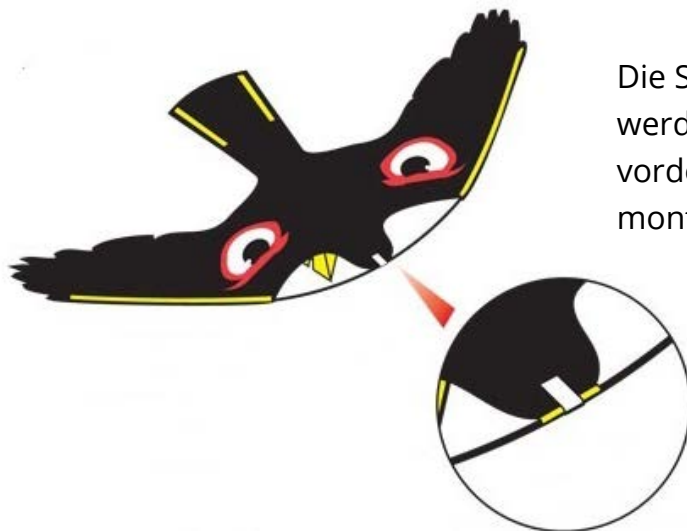

Die Schwanzstangen des Drachens werden überkreuz gelegt und in die vorderen Gummibefestigungen montiert/gedrückt.

Die vorderen Kohlenfaserstangen werden an der „Nase“ des Drachens in einem Metallrohr zusammengeführt

Die Länge der Schnur beträgt etwa 15 cm.

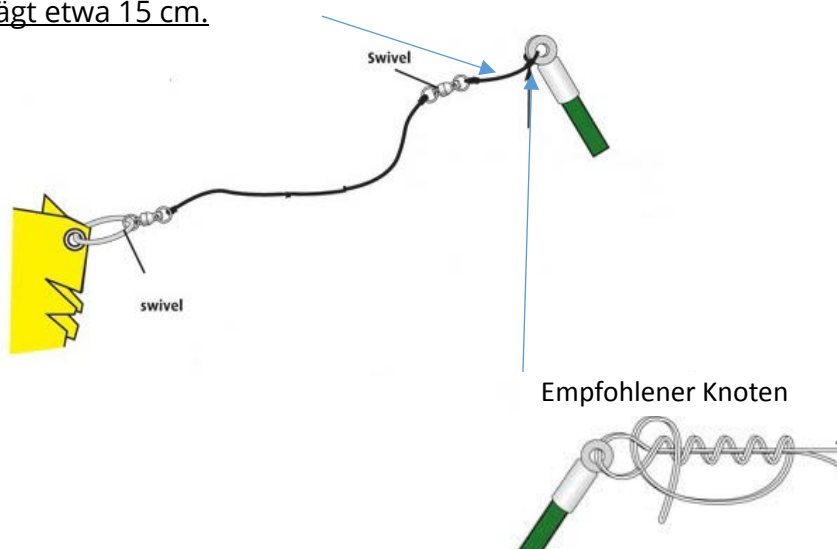

Empfohlener Knoten

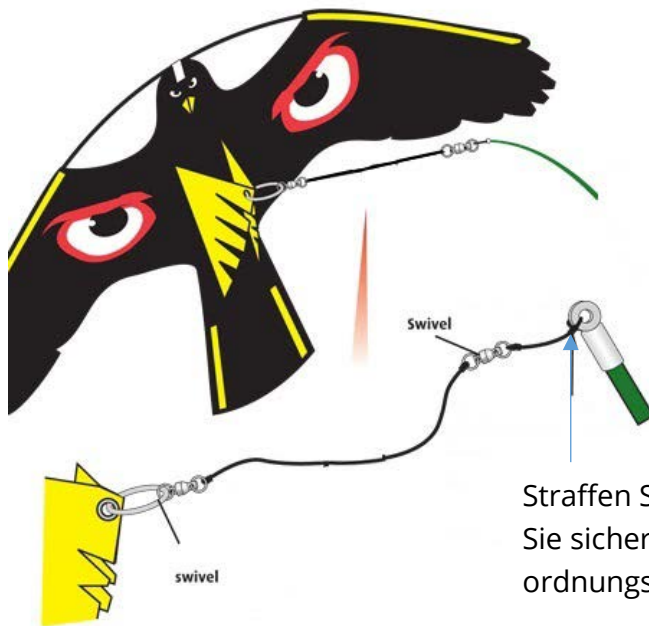

Straffen Sie den Knoten und stellen Sie sicher, dass der Drachen ordnungsgemäß befestigt ist.

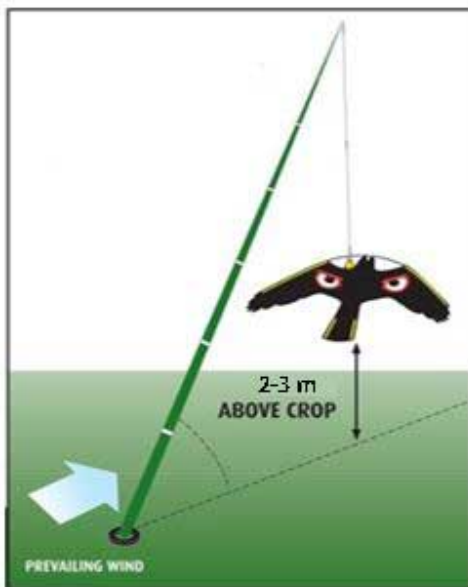

Montieren Sie die Kohlefaserstange mit einer Neigung von etwa 30°. Bei Windstille muss der Drachen 2,0 bis 3,0 m über der Erde hängen.

Kontrollieren Sie mindestens einmal wöchentlich, dass sich die Schnur nicht um die Stange gewickelt hat.

Der Erdpfahl muss so eingeschlagen werden, dass die Spitze der Kohlefaserstange nach Osten zeigt.



Ziehen Sie die Teleskopstange vollständig heraus.  
Die 10 Glieder ergeben eine Länge von insgesamt 10 m.  
Die einzelnen Glieder werden festgespannt, indem Sie um etwa  $\frac{1}{4}$  gedreht werden.  
Achten Sie darauf, diese nicht zu überspannen!

Die Schaumstoffbuchse wird ganz unten und direkt an der Erde montiert

Der Erdpfahl wird etwa 0,5 m tief und nach Osten zeigend in die Erde getrieben.

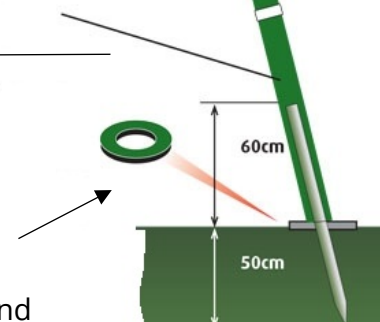

GB

Original

User manual

---



Item no.: 9050861

## Bird scarer on 10 m pole

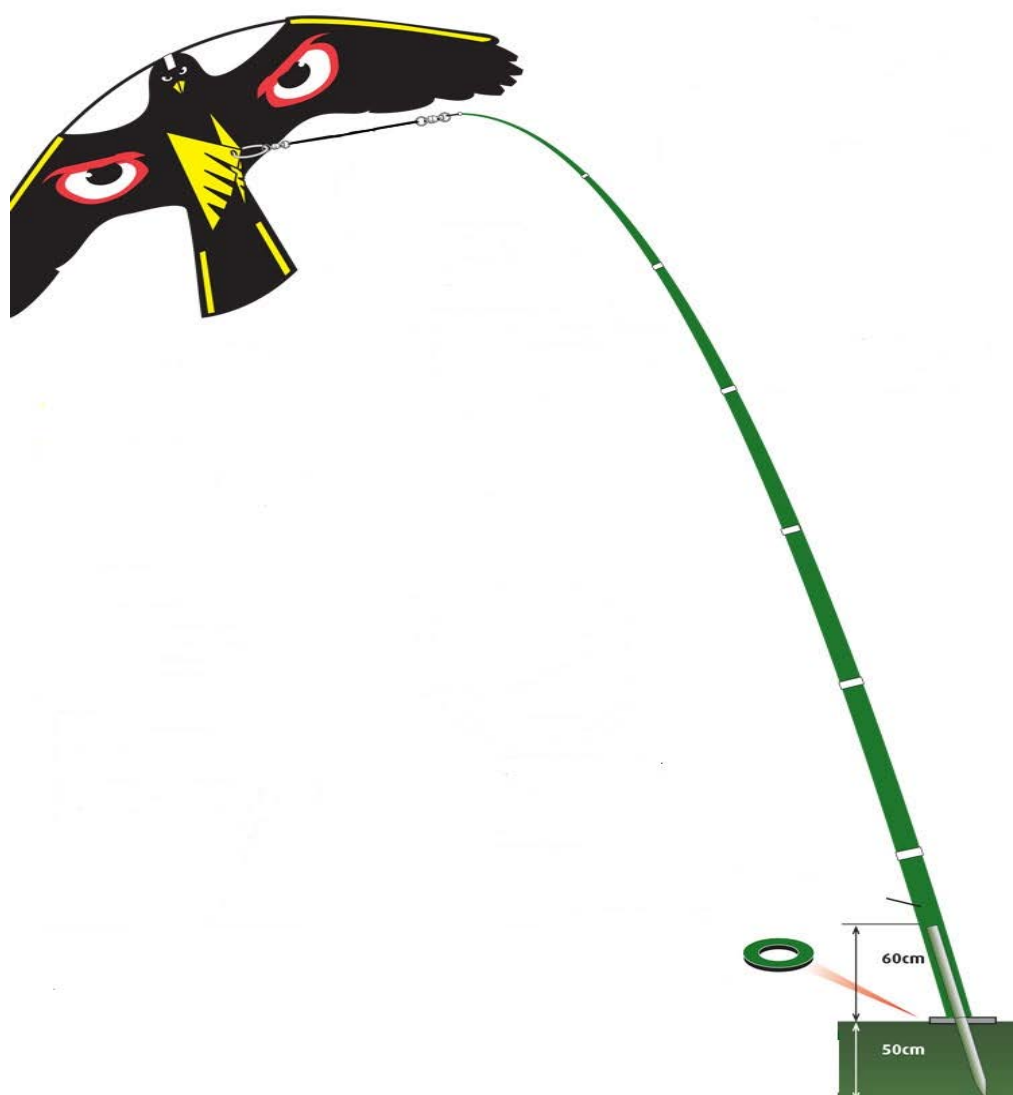

Sdr. Ringvej 1 - DK-6600 Vejen  
Tel. +45 70 21 26 26 - Fax +45 70 21 26 30  
[www.p-lindberg.dk](http://www.p-lindberg.dk)

### Safety instructions

The goshawk kite is not a toy and is not designed as such.  
To get the greatest possible benefit from the goshawk kite, we recommend that you first read these instructions carefully.  
The telescopic pole must **not** be fastened to a fixed object, but must be able to move freely.  
The kite is not designed for use at wind strengths greater than 12 metres per second.  
At high wind strengths, the kite will quickly become worn and there is a risk that the fibre rod will break.

### Kite assembly instructions:

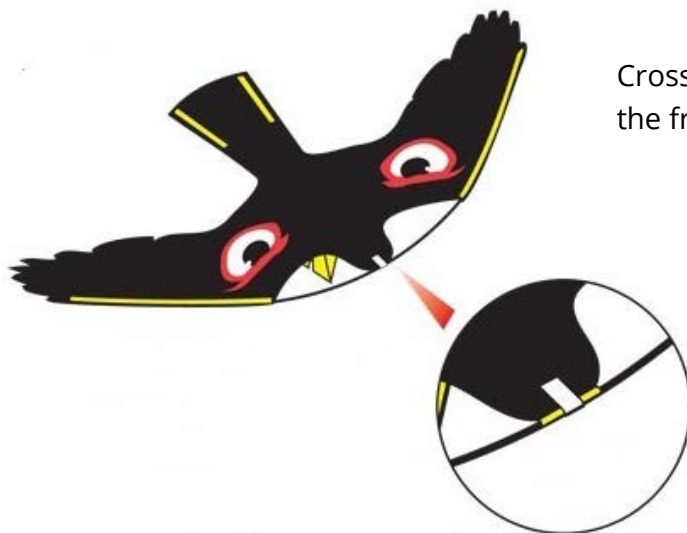

Cross the kite's tail rods and attach/insert the front rubber mount.

Insert the front carbon fibre rods inside the "nose" of the kite in the metal tube.

Line length approx. 15 cm

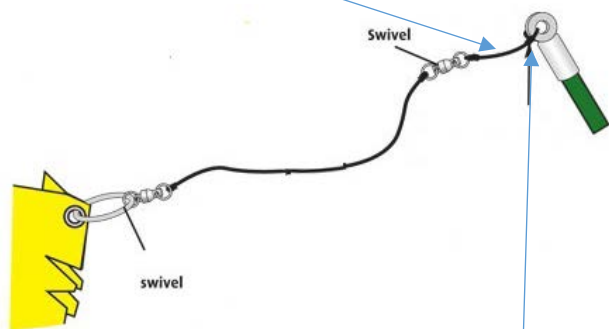

Recommended knot

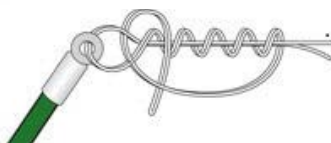



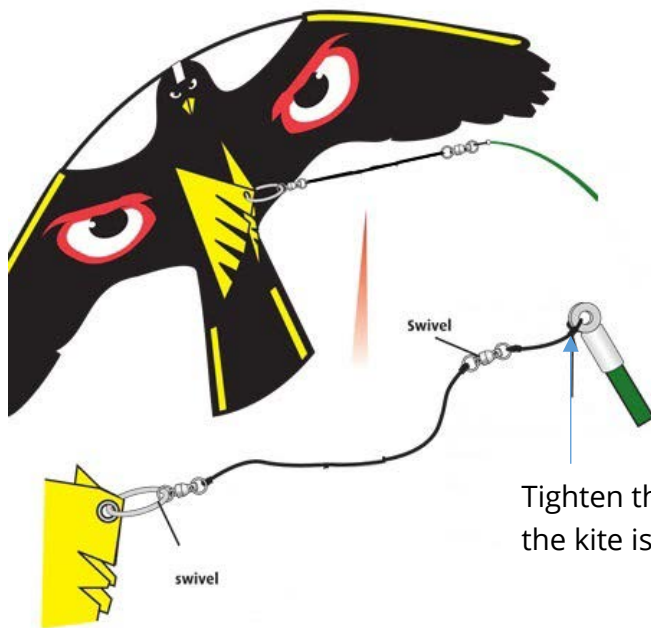

Tighten the knot and make sure the kite is firmly attached.

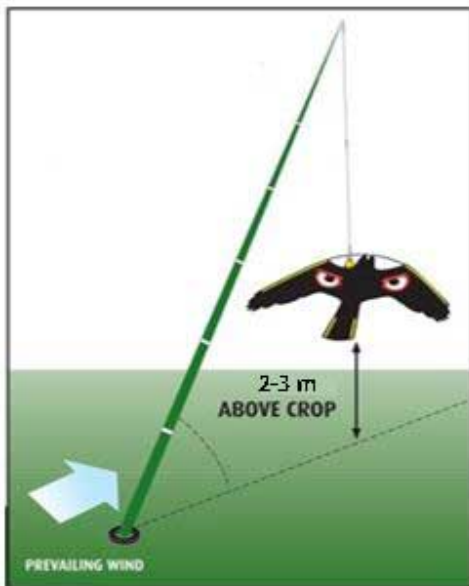

Install the fibre pole at an angle of approx. 30°. The kite should hang 2,0-3,0 m above ground when there is no wind.

At least once a week, check that the line is not wrapped around the pole.

Insert the ground spike so that the tip of the fibre pole points east.



Extend the telescopic pole to its full length, a total of 10 joints, for a 10 m pole.  
The individual joints can be locked by turning them approx.  $\frac{1}{4}$  turn.  
Be careful not to overtighten!

Insert the ground spike approx. 0.5 m into the ground pointing east.

In Denmark, we have a westerly wind approx. 300 days a year.

Place the foam sleeve at the bottom close to the ground.

