

Original brugsanvisning



Varenr.: 9055757

ATV 50cc
"Kitten II"



ATV 50cc "Kitten II" - Varenr. 9055757

Beskrivelse: Lille 50cc ATV til børn i alderen 4-8 år. Med slyngkobling, kørelys og fjernbetjent afbryder.

Anvendelsesområder: Mest til leg.

Tilsligtet brug: Må kun anvendes som beskrevet i denne manual samt sikkerhedsmanualen – al anden brug betragtes som forkert.

Bemærk

Dette køretøj er udelukkende designet og produceret til OFF-ROAD brug. Det er ulovligt og usikkert at bruge denne maskine på offentlig gade og vej.

Dette køretøj overholder gældende love og regler vedr. støjgrænser og gnistfang på produktionstidspunktet.

Undersøg lokale love og retningslinjer vedr. kørsel på ATV inden maskinen tages i brug.

Indhold

Introduktion	5
Sikkerhedsinstruktioner	5
Beskrivelse af maskinen	7
Stel- og motornummer	7
Maskinens funktioner	8
Tændingslås	8
Gashåndtag	8
Håndtagskontakter	8
For- og bagbremse	9
Parkeringsbremse	9
Fartbegrænser	9
Sæde	10
Tankdæksel	10
Brændstofhanen	10
Justering af forreste støddæmper	11
Justering af bagerste støddæmper	11
Eftersyn før start	11
For- og bagbremse	12
Brændstof	12
Motorolie	12
Gashåndtag	12
Lygter	12
Kontakter	12
Batteri	12
Dæk og dæktryk	13
Brugsanvisning	14
Start og acceleration	14
Nedsættelse af farten	14
Tilkørsel af motor	14
Parkering	14

Service og vedligeholdelse	15
Vedligeholdelsesplan	15
Motor	16
Motorolie	16
Justering af tomgangshastighed	17
Justering af gashåndtag	17
Udskiftning af sikring	18
Batteri	18
Udskiftning af pærer	19
Rensning af luftfilter	19
Fjernbetjening	19
Tekniske specifikationer	20
El-diagram	21
EU overensstemmelseserklæring	22

Introduktion

Denne manual samt sikkerhedsmanualen giver brugeren en klar forståelse for detaljerne og driften af denne maskine. Manualerne indeholder alle nødvendige sikkerhedsinformationer og giver den nødvendige information for at føre køretøjet og omfatter også grundlæggende procedurer for service og eftersyn.

Sikkerhedsinstruktioner

LÆS DENNE MANUAL SAMT SIKKERHEDSMANUALEN NØJE OG HELT FØR KØRETØJET TAGES I BRUG. VÆR SIKKER PÅ AT INSTRUKTIONERNE ER FORSTÅET.

- VÆR MEGET OPMÆRKSOM SOM PÅ ADVARSELS- OG SIKKERHEDSMÆRKATERNE PÅ MASKINEN.
- KØR ALDRIG PÅ MASKINEN UDEN ORDENTLIG OPLÆRING OG INSTRUKTION.
- MASKINEN MÅ IKKE KØRES AF PERSONER UNDER 6 ÅR.
- BRUG ALTID DET ANBEFALEDE SIKKERHEDSUDSTYR.
- KØR IKKE PÅ OFFENTLIGE ELLER BROLAGTE VEJE.
- KØR ALDRIG MED PASSAGER.
- KØR ALDRIG HURTIGERE END EGNE EVNER OG FORHOLDENE TILLADER.
- FORSØG ALDRIG AT LAVE HJULSPIND, HOP ELLER ANDRE STUNTS.
- EFTERSE ALTID ATV'EN FOR BRUG FOR AT SIKRE AT DEN ER I GOD OG SIKKER STAND.
- FØLG ALTID INSTRUKTIONERNE FOR SERVICE OG VEDLIGEHOLDELSE BESKREVET I DENNE MANUAL.
- HOLD ALTID HÆNDERNE PÅ STYRET OG BEGGE FØDDER PÅ FODHVILERNE NÅR DER KØRES PÅ ATV'EN.
- KØR ALDRIG I HURTIGT STRØMMENDE VAND ELLER PÅ DYBDER STØRRE END 25 CM.
- BRUG ALTID DEN ANBEFALEDE DÆKTYPE OG -STØRRELSE OG SØRG FOR AT HOLDE DE ANBEFALEDE DÆKTRYK.
- LAV ALDRIG ÆNDRINGER PÅ KØRETØJET MED FORKERT INSTALLERET ELLER FORKERT BRUG AF TILBEHØR.
- OVERSKRID ALDRIG KØRETØJETS MAX. KAPACITET. LAST BØR FORDELES JÆVNT OG FASTSPÆNDES SIKKERT. NEDSÆT HASTIGHEDEN OG FØLG MANUALENS INSTRUKTIONER VEDR. TRANSPORT AF LAST ELLER TRÆKNING AF TRAILER. VÆR OPMÆRKSOM PÅ DEN ØGEDE BREMSELÆNGDE.

ADVARSEL

Sluk altid motoren når der påfyldes brændstof og start ikke motoren i et lukket område.

Håndteringen af en ATV er forskellig fra andre køretøjer som motorcykler og personbiler. Der kan nemt opstå kollisioner og væltninger, selv i forbindelse med rutinemæssige situationer som f.eks. i sving og kørsel på stigninger eller over forhindringer **hvis man ikke tager de rigtige forholdsregler**. Uheldene kan medføre alvorlig personskade eller død.

Denne ATV er beregnet til børn på minimum 6 år og en maksimum vægt på 60 kg. Vær opmærksom på, at selvom man har alderen, er det ikke sikkert, at man er i besiddelse af styrken, evnerne eller tilstrækkelig dømmekraft til at køre sikkert.

Som ansvarlig voksen skal man sikre sig, at barnet får den nødvendige træning, før det får lov til at køre selv. Man kan evt. kontakte relevante klubber, hvor der kan være hjælp og erfaring at hente.

DER HENVISES I ØVRIGT TIL SIKKERHEDSMANUALEN!

Beskrivelse af maskinen



1	Bagerste kofanger	6	Hovedkontakt
2	Sædelås	7	Styr
3	Batteri	8	Gashåndtag
4	Bagbremsehåndtag	9	Fartbegrænser
5	Parkeringsbremse	10	Forbremsehåndtag

Stel- og motornummer

Det anbefales at notere stel- og motornummeret ned i tilfælde af behov for bestilling af reservedele eller i forbindelse med tyveri af køretøjet.

Stelnummeret er præget på forsiden af stellet:

Motornummeret findes på venstre side af motoren:



Maskinens funktioner

Tændingslås



Hovedkontakten kan enten stå på:

ON: Motoren kan kun startes i denne position
OFF: Alle elektriske kredsløb er slukket og nøglen kan tages ud i denne position.

Gashåndtag



Når motoren kører, kan hastigheden øges/reguleres ved at bevæge gashåndtaget. Da gashåndtaget er fjederbelastet vil hastigheden falde og motoren falde tilbage til tomgang hvis det slippes.

Tjek gashåndtaget før maskinen tages brug, for at sikre at det fungerer; tjek at det falder tilbage i tomgangspositionen når håndtaget slippes.

Håndtagskontakter



1. Dødmandsknap (rød) – denne kontakt styrer tændingen og kan bruges til enhver tid, hvor der er behov for at standse motoren – særligt i forbindelse med nødstilfælde. Motoren kan hverken starte eller køre når kontakten står på OFF / 

2. Startkontakt – Denne kontakt starter motoren.

Vigtigt – Følg altid instruktionerne for start af maskinen.

3. Kontakt til lygter (sort) – Tænder og slukker for- og baglygter (tilbehør).

VIGTIGT – Brug ikke lygterne med slukket motor i mere end 20 minutter. Batteriet kan aflade så meget, at motoren ikke kan startes ordentligt. Skulle dette alligevel ske, afmonteres batteriet og lades op/udskiftes.

4. Choker sidder nederst – åbnes ved at trække til venstre.

For- og bagbremse



Håndtaget til bagbremsen sidder på venstre side af styret og forbremsen til højre. Håndtaget trykkes indad for at aktivere bremserne. Bemærk at bremserne skal aktiveres ved start.

Parkeringsbremse



Parkeringsbremsen aktiveres ved at trykke håndtaget indad og sætte parkeringsbremsen i hakket. Frigøres ved at trykke håndtaget ned igen.



Fartbegrænser

Fartbegrænseren forhindrer køretøjet i at køre for fuld gas, selvom gashåndtaget skubbes til sin yderste position. Skrues stilleskruen indad begrænser den motorens maksimale ydeevne og dermed køretøjets maksimale hastighed. Da køretøjet er til børn anbefales det at justere max. hastigheden ned under 15 km/t.

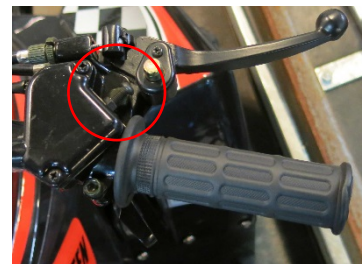

Man må dog ikke drosle motorens omdrejninger, mere end at slyngkoblingen går i fuld indgreb. Drosler man for meget vil koblingen glide og blive varm.

Sæde

For at fjerne sædet, frigøres sædelåsen, som sidder under sædet og sædet trækkes opad ved at tage fat bagerst på sædet.



For at sætte det på plads sættes haspen foran på sædet ind i beslaget på stellet og sædet skubbes ned bagfra.



Tankdæksel



Tankdækslet tages af ved at dreje det mod uret. Der skal bruge benzin med oktan 92 eller højere. Sørg for at lukke tankdækslet ordentlig efter påfyldning af benzin.

Brændstofhanen



Brændstofhanen sidder på venstre side af motoren og kan være lidt svær at nå pga. afskærmningen.

Justering af forreste støddæmper

Fjeder spændingen kan justeres så den tilpasses til vægtbelastning og køreforholdene:

For at øge spændingen drejes justeringen i retning A.

For at mindske spændingen drejes justeringen i retning B.



Justering af bagerste støddæmper

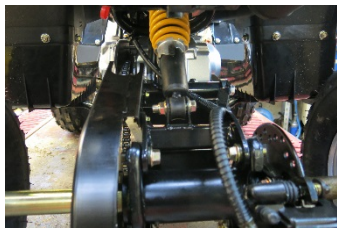

Samme procedure som forreste støddæmper.

ADVARSEL – Sørg for ens spænding i begge sider ellers kan det resultere i forringelse af styreegenskaber og stabilitet.

Eftersyn før start

VIGTIGT – Følg altid nedenstående tjekliste før ATV'en tages i brug.

Før start gennemgås følgende punkter:

- Bremsler
- Parkeringsbremse
- Brændstof
- Motorolie
- Gashåndtag
- Dæk og hjul
- Bolte og møtrikker: Efterse alle samlinger og efterspænd evt.
- Lygter: Hvis maskinen er forsynet med lygter, skal disse efterses.
- Batteri: Tjek om der er tilstrækkeligt væske i batteriet – påfyld evt. destilleret vand.

For- og bagbremse

1. Tjek om de fungerer og om håndtagene har tilstrækkeligt frigang. De bør kunne bevæges let men der skal samtidig være en fast fornemmelse når bremserne aktiveres. Ved uregelmæssigheder skal køretøjet efterses på autoriseret værksted.
2. Tjek bremserne i funktion: Kontroller bremserne ved lav hastighed for at sikre, at de virker efter hensigten. Bremses der ikke korrekt, bør bremsebelægningen efterses for slid.

Brændstof

Sørg for at der er påfyldt tilstrækkeligt brændstof i tanken. Tankens kapacitet er 3,4 liter. Anbefalet brændstof er benzin med oktan 92 eller højere.

Motorolie

Sørg for at der er påfyldt nok olie. Tilsæt evt. mere olie.

Anbefalet olie: SAE 10W40

Motorolie kapacitet: 0,7 liter

Gashåndtag

Tjek at gashåndtaget fungerer korrekt. Det skal åbne jævnt og falde tilbage til tomgangspositionen når det slippes.

Lygter

Hvis der er installeret lygter på køretøjet, skal for- og baglygter efterses for at sikre, at de virker.

Kontakter

Tjek at lygtekontakt, motorstop-kontakt og alle andre kontakter fungerer.

Batteri

Efterse batterier og tjek om det er opladet. Udskift eller oplad hvis det er afladet.

Dæk og dæktryk

Kontroller dækkene for skader og slitage og at dæktrykket er som anbefalet:

7,2 PSI (50 kPa)

Dæktryk skal altid måles på kolde dæk og dæktrykket skal være ens på begge sider.

Er dæktrykket for lavt kan dækket gå løs fra fælgen og er det for højt kan få dækkene til at sprænge. Pump altid dækkene langsomt og forsigtigt op.



Brugsanvisning

ADVARSEL

Det er ekstremt farligt at køre ATV uden at have godt kendskab til alle funktioner.

Det er ligeledes farligt hvis styringskablerne fryser til i koldt vejr.

Vær sikker på at alt fungerer ordentligt før start.

Start og acceleration

1. Deaktiver parkeringsbremsen
2. Giv langsomt gas
3. Når maskinen har fået tilstrækkelig fart på, slippes gashåndtaget.
4. Der gives gradvist gas

Nedsættelse af farten

Når farten skal sættes ned eller der skal standses, slippes gassen og bremserne aktiveres jævnt og blødt.

Tilkørsel af motor

VIGTIGT - De første 20 driftstimer betragtes som tilkørsel og det er meget vigtigt, at følge nedenstående retningslinjer:

0-5 timer: Undgå at køre med højere hastigheder end halv gas. Lad motoren køle ned i 5 til 10 minutter efter hver driftstime. Sørg for jævnlige at variere hastigheden.

5-10 timer: Undgå at køre i længere tid med mere en $\frac{3}{4}$ gas. Kør på intet tidspunkt med fuld gas.

Efter tilkørsel: Undgå længerevarende kørsel for fuld gas og sørg for jævnlige at variere hastigheden.

Parkering

Stand motoren og sæt brændstofhanen på OFF og aktiver parkeringsbremsen.

Undgå at parkere på skråninger. Kan det ikke undgås, aktiver da parkeringsbremsen og bloker hjulene med sten eller andet.

VIGTIGT - Max. vægt af gods, fører og tilbehør må ikke overskride 60 kg.

Service og vedligeholdelse

Vedligeholdelsesplan

Emne	Arbejdsgang	Start			Hver	
		1 mdr.	3 mdr.	6 mdr.	6 mdr.	1 år
Ventiler	Tjek ventilspillerum – juster om nødvendigt.	<input type="checkbox"/>		<input type="checkbox"/>	<input type="checkbox"/>	<input type="checkbox"/>
Tændrør	Tjek tilstand. Juster elektrodeafstand og rengør. Udskift hvis nødvendigt.	<input type="checkbox"/>	<input type="checkbox"/>	<input type="checkbox"/>	<input type="checkbox"/>	<input type="checkbox"/>
Luftfilter	Rengør og udskift hvis nødvendigt.	Hver 20. til 40. driftstime (oftere i våde eller støvede omgivelser)				
Karburator	Tjek tomgangshastigheden/starteren. Juster om nødvendigt.		<input type="checkbox"/>	<input type="checkbox"/>	<input type="checkbox"/>	<input type="checkbox"/>
Topstykke åndesystem	Tjek ånderørs slange for revner og andre skader. Udskift hvis nødvendigt.			<input type="checkbox"/>	<input type="checkbox"/>	<input type="checkbox"/>
Udstødning	Tjek for lækage. Efterspænd om nødvendigt. Udskift pakning hvis nødvendigt.			<input type="checkbox"/>	<input type="checkbox"/>	<input type="checkbox"/>
Brændstofslange	Tjek slange for revner og andre skader. Udskift om nødvendigt.			<input type="checkbox"/>	<input type="checkbox"/>	<input type="checkbox"/>
Motorolie	Olieniveau tjekkes ugentligt. Udskiftes (på varm motor).	<input type="checkbox"/>		<input type="checkbox"/>	<input type="checkbox"/>	<input type="checkbox"/>
Motorolie si	Rengør.	<input type="checkbox"/>		<input type="checkbox"/>		<input type="checkbox"/>
Bremser	Tjekkes altid før start. Juster om nødvendigt.	<input type="checkbox"/>	<input type="checkbox"/>	<input type="checkbox"/>	<input type="checkbox"/>	<input type="checkbox"/>
Dæk	Tjek tryk og slitage. Udskift hvis slidte eller beskadigede.	<input type="checkbox"/>	<input type="checkbox"/>	<input type="checkbox"/>	<input type="checkbox"/>	<input type="checkbox"/>
Hjullejer	Tjek lejer for løshed/beskadigelse. Udskift hvis beskadigede.	<input type="checkbox"/>		<input type="checkbox"/>	<input type="checkbox"/>	<input type="checkbox"/>
Styring	Tjek for funktion, udskift hvis beskadiget.	<input type="checkbox"/>		<input type="checkbox"/>	<input type="checkbox"/>	<input type="checkbox"/>
Batteri	Kontroller spænding og sørg for at holde kabelskoene rene. Kontroller væskestand.			<input type="checkbox"/>		

ADVARSEL – Udfør aldrig service og vedligeholdelse mens motoren kører!

Motor

Set fra venstre



Ser fra højre



Specifikationer:

50cc, 4-takts, enkelt-cylinder, luftkølet, 12V, CDI, elektrisk starter.

Effekt: 2.0 kW/7.500 rpm

Max. moment: 2,5 Nm/6.000 rpm

Motorolie

Sådan måles oliestanden:

- Placer køretøjet på en plan overflade.
- Varm motoren op i nogen minutter og stands den.
- Vent et par minutter indtil olien synker før oliestanden måles.
- Tag oliepinden ud og tør den af med en ren klud. Sæt den i hullet igen uden at skrue den i.
- Tag oliepinden op og aflæs oliestanden.
- Olieniveauet bør være et sted mellem min. og max. markeringerne på pinden. Er det under min. skal der påfyldes olie (SAE 10W40).

VIGTIGT - pas på at der ikke kommer snavs i krumtaphuset.

Sådan skiftes der olie/rengøres oliesien:

- Placer køretøjet på en plan overflade.
- Varm motoren op i nogen minutter og stands den.
- Placer en beholder under motoren.
- Tag oliepinden og oliedrænsproppen ud og lad olien løbe fra.

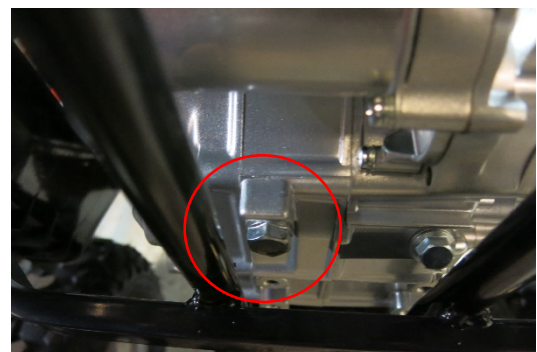

Justering af tomgangshastighed

1. Start motoren og lad den varme op i et par minutter ved lave omdrejninger. Lad ind i mellem motoren komme lidt højere op i omdrejninger. Motoren er varm når den hurtigt reagerer på gassen.
2. Juster tomgangshastigheden ved at justere på tomgangsskruen. Drejes den indad øges hastigheden og udad sænkes hastigheden. Skruen der sidder til venstre for tomgangsskruen er blandeskruen.



Anbefalet tomgangshastighed: 1.700 rpm \pm 100 – dette kan dog kun måles med en omdrejningstæller.

Tomgangen skal være så lav at maskinen ikke står og trækker i slyngkoblingen i tomgang.

Justering af gashåndtag

Bemærk – Juster altid tomgangshastigheden før gashåndtagets frigang justeres.

1. Låsemøtrikken løsnes
2. Drej på justeringsskruen indtil gashåndtagets frigang er 3-5 mm.
3. Spænd låsemøtrikken igen.

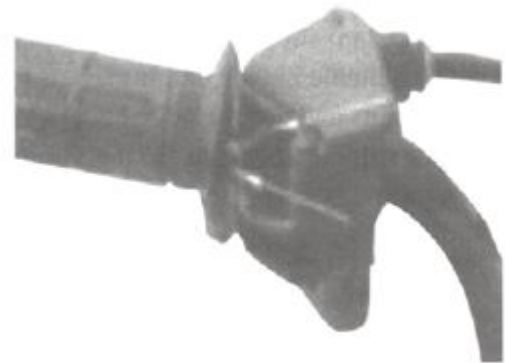

1) Låsemøtrik 2) Justeringsskrue a) 3-5 mm

Udskiftning af sikring

Sikringen sidder under skærmen, bagved sædet. Hvis en sikring springer, slukkes hovedkontakten og en ny sikring med den specificerede strømstyrke sættes i. Tænd herefter kontakterne. Hvis sikringen springer med det samme igen, kontakt da leverandøren. Sikringen skal være en 7A/250V.



ADVARSEL – Brug aldrig en forkert sikring. En forkert sikring kan beskadige det elektriske system hvilket kan føre til brand.

VIGTIGT – For at undgå kortslutning, sluk da altid maskinens hovedkontakt når sikringen efterses eller udskiftes.

Batteri

Almindelige batterier vil korrodere og aflade hvis de ikke vedligeholdes. Batterivæsken skal efterses jævnligt og mindst hvert halve år.

Nyere batterier kræver ingen vedligeholdelse af batterivæske men skal selvfølgelig holdes opladt og kabelskoene skal holdes rene.

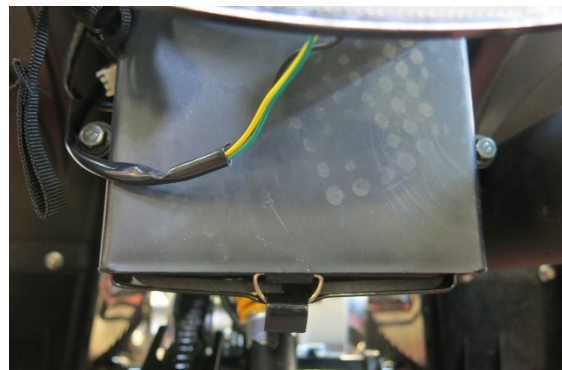

Bemærk at batteriet kan oplades med opladerstik, som er placeret under maskinen, i venstre side:

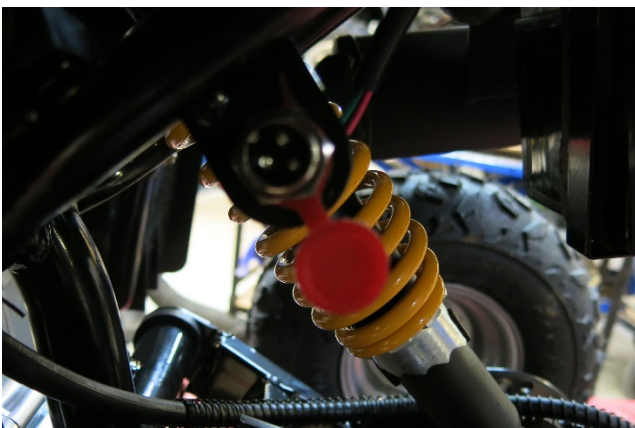

Udskiftning af pærer

Hvis en pære springer, tages holderen ud og pæren udskiftes med en ny.

Rensning af luftfilter

1. Tag sædet af
2. Tag afdækningen til filteret af
3. Fjern luftfilterelementet og tag det ud af skinnen.
4. Pust det frit for støv eller udskift det.

Fjernbetjening

Ved hjælp af fjernbetjeningen kan tyverialarmen kobles til og fra og maskinen kan afbrydes. Vær opmærksom på at "LÅS OP" knappen har to funktioner, alt efter om maskinen kører eller ej!

LÅS: Tyverialarmen sættes til

LÅS OP: Tyverialarmen slås fra og

MASKINEN AFBRYDES, HVIS DEN KØRER

"Lynet": Har ingen funktion

"Klokken": Bruges til test af alarmen og hvis man f.eks. leder efter ATVen.



LÅS

LÅS OP

(Ingen funktion)

Alarm/lyd



Tekniske specifikationer

Dimensioner: Længde x bredde x højde Frihøjde Akselafstand Sporvidde	1.180 x 725 x 825 mm 90 mm 84 mm 77/73 mm
Vægt, tør	75 kg
Motor: Type Boring x slaglængde Startsystem Smøresystem Effekt Max. moment Kompressionsforhold Tændrør Max. hastighed	50cc 4-takts, enkelt cylinder, luftkølet 39 x 40 mm El-start Tryk og sprøjtesmøring 2,0 kW /7.500 rpm 2,5 Nm /6.000 rpm 8,8 : 1 A7RTC eller NGK C5HSA 45 km/t
Motorolie Mængde	SAE 10W40 0,7 liter
Luftfilter	Tørt
Brændstof Tankkapacitet	Blyfri oktan 92 3,4 liter
Chassis: Steltype Hældningsvinkel	Stålrør 4°
Transmission:	Automatisk/semi-automatisk
Dæk: Type Størrelse, front- og baghjul Anbefalet dæktryk	Slangeløse 145/70-6 7,2 PSI i både front- og bagdæk.
Bremser: Forbremse Bagbremse	Tromlebremse – aktiveres med højre hånd Hydraulisk skivebremse – aktiveres med venstre hånd
Ophæng: Forhjulsophæng Baghjulsophæng	Swing-arm Swing-arm
Støddæmper for og bag	Skruefjeder/olie
El: Tænding Generator Batteri	CDI CDI magneto 12V 4A

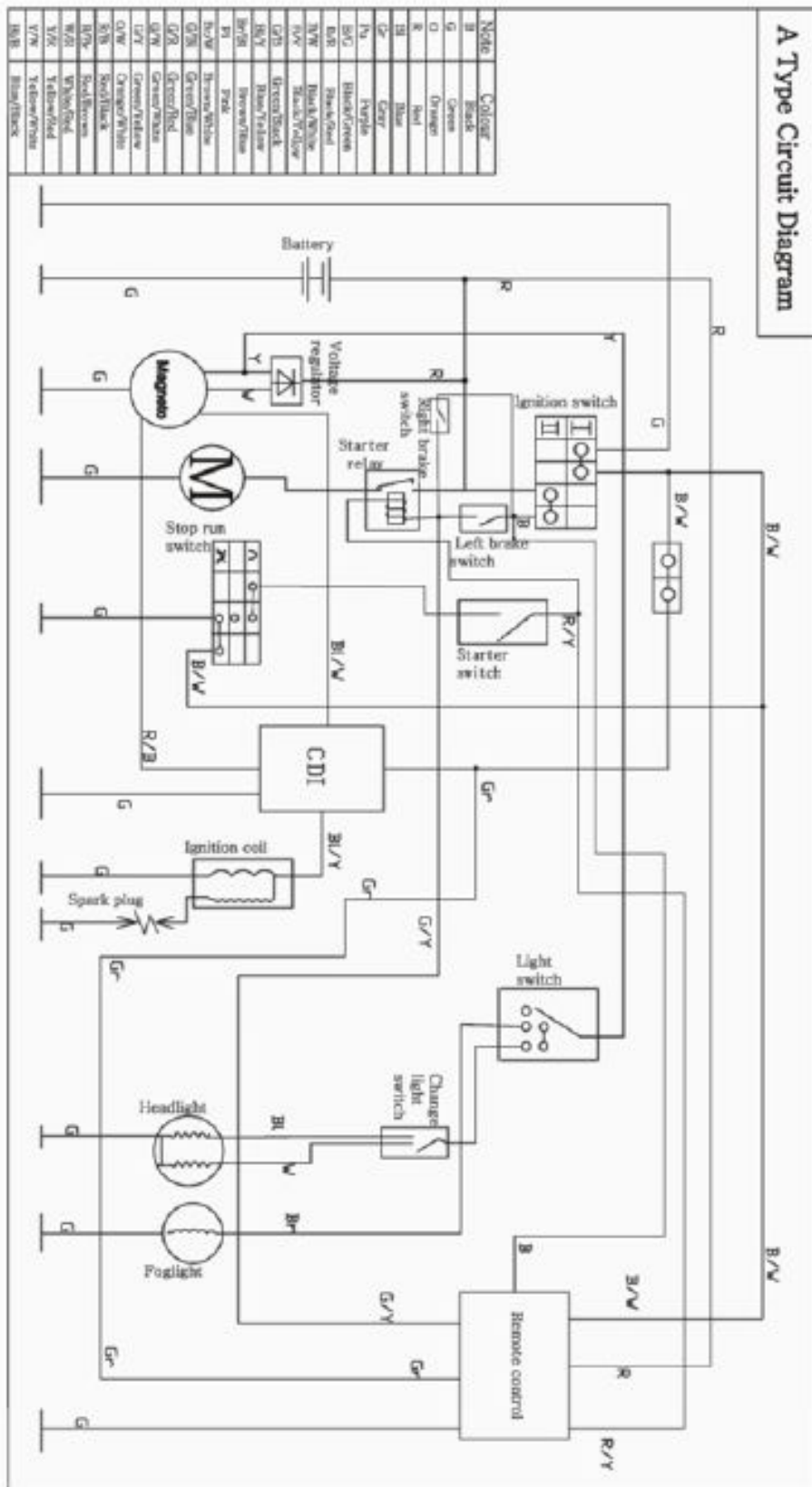
El-diagram



EU overensstemmelseserklæring

EU OVERENSSTEMMELSESERKLÆRING 	
EU – importør:	P. Lindberg A/S Sdr. Ringvej 1 6600 Vejen Tlf.: 70212626 E-mail: salg@p-lindberg.dk CVR: 25903110 www.p-lindberg.dk
Erklærer herved at følgende maskine:	ATV (all terrain vehicle) 50cc
Type / model:	FA-A50
Er i overensstemmelse med følgende direktiver:	2006/42/EEC (Maskindirektivet) 2004/108/EEC (EMC elektromagnetisk stråling)
Anvendte standarder og normer:	EN ISO 12100-1:2003 + A1:2009 EN ISO 12100-2:2003 + A1:2009 EN 61000-6-1:2007 EN 61000-6-3:2007
Dato og ansvarlig underskrift:	Vejen d. 09-08-2017 P. Lindberg A/S  Erik T Lauritsen Direktør 

Vi forbeholder os ret til uden foregående varsel at ændre de tekniske parametre og specifikationer for dette produkt.