

WAH 2908 W

Brugermanual

User manual

Bedienungsanleitung

Bruksmanual

scandomestic

Læs denne brugsanvisning omhyggeligt!

Kære kunde!

- Læs denne brugsanvisning før du tager produktet i brug første gang. Det vil hjælpe dig med at bruge og vedligeholde det korrekt samt forlænge levetiden.
- Gem brugsanvisningen til senere brug, hvis dette skulle blive nødvendigt og sørg for, at vejledningen følger, hvis produktet skifter ejermand.

Denne brugsanvisning indeholder sikkerhedsinstruktioner, betjeningsvejledninger, installationsinstruktioner og tips til problemløsning mm.

Før du ringer efter service:

- Gennemgå afsnittet om tips til problemløsning. Dette vil hjælpe dig med selv at løse nogle de mest almindelige problemer.
- Hvis du ikke selv kan løse problemerne, ring da efter hjælp fra professionelle teknikere.

Når De ringer op:

- Skal De angive apparatets fulde reference (model, type, serienummer). Disse oplysninger står på typeskiltet, der sidder på apparatet.
- Skal De opgive, hvor og hvilken forhandler produktet er købt hos, samt oplyse købsdatoen.

Uberettiget tilkaldelse af teknisk service:

Inden service tilkaldes, kontrolleres de fejlmuligheder, det er muligt selv at udbedre. Såfremt kravet om udbedring er uberettiget, påhviler det kunden selv at betale de omkostninger, der er forbundet med at have tilkaldt service.

Reklamationsfrist:

Reklamationsfrist omfatter udelukkende fabriksnye produkter indkøbt i Danmark. Reklamationsfristen er gyldig 24 mdr. fra købsdato, når der forevises kvittering, regning eller tilsvarende, hvoraf købsdatoen fremgår. Funktionsvigt på produkterne, der skyldes installationsmæssige forhold, dækkes ikke af reklamationsfristen. Reklamationsfristen indskrænker ikke købers rettigheder iflg. lovgivningen.

Reklamationsfristen omfatter ikke:

- Fejl eller skader opstået direkte eller indirekte som følge af overlast, fejlbetjening, misbrug, skødeløs behandling, mangelfuld vedligeholdelse, fejlagtig indbygning, opstilling og tilslutning, spændingsvariationer eller elektriske forstyrrelser eller ved reparation udført af andre end Scandomestic A/S autoriserede teknikere.
- Fejl eller skader opstået som følge af erhvervs-mæssig eller anden brug af produkter, der er beregnet til private husholdninger.
- Erstatning for eventuelle følgeskader, herunder skader på andre genstande, drifttab etc., medmindre andet er lovmæssigt fastlagt

Transportskader:

En transportskade, der konstateres ved forhandlerens levering hos kunden, er primært en sag mellem kunden og forhandleren. I tilfælde, hvor kunden selv har stået for transporten af produktet, påtager leverandøren sig ingen forpligtelser i forbindelse med evt. transportskade. Evt. transportskader skal anmeldes omgående og senest 24 timer efter, at varen er leveret. I modsat fald vil kundens krav kunne afvises.

Erhvervskøb:

Erhvervskøb er ethvert køb af produkter, der ikke skal bruges i en privat husholdning, men anvendes til erhverv eller erhvervs-ligende firmål (restaurant, café, kantine etc.) eller bruges til udlejning eller anden anvendelse, der omfatter flere brugere. I for-

bindelse med erhvervskøb ydes ingen garanti, da dette produkt udelukkende er beregnet til almindelig husholdning.

Vigtigt!

Vær opmærksom på, at producenten, som følge af konstant udvikling og ajourføring af produktet, kan foretage ændringer uden forudgående varsel.

Bortskaffelse

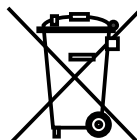

Bortskaf produktets emballage korrekt.

I henhold til WEEE's direktiver må dette produkt ikke smides i skraldespanden. Det skal afleveres på en genbrugsstation. På den måde hjælper du med at beskytte miljøet.

ADVARSEL!

Emballagen kan være farlig for børn!

Plastdele er mærket med de internationale standardforkortelser:

PE - polyethylen, f.eks. indpakningsfolien

PS - polystyren, f.eks. polstringsmaterialet

PO M - polyoxymethylen, f.eks. plastclips

PP - polypropylen, f.eks. salttragten

AB S - acrylonitril-butadien-styren, f.eks. kontrolpanelet.

Elektrisk og elektronisk udstyr (EEE) indeholder materialer, komponenter og stoffer, der kan være farlige og skadelige for menneskers sundhed og for miljøet, når affaldet af elektrisk og elektronisk udstyr (WEEE) ikke bortskaffes korrekt.

Produkter, der er mærket med nedenstående "overkrydsede skraldespand", er elektrisk og elektronisk udstyr. Den krydsede skraldespand symboliserer, at affald af elektrisk og elektronisk udstyr ikke må bortskaffes sammen med usorteret husholdningsaffald, men skal indsamles særskilt.

Til dette formål har alle kommuner etableret indsamlingsordninger, hvor affald af elektrisk og elektronisk udstyr gratis kan afleveres af borgerne på genbrugsstationer eller andre indsamlingssteder eller hentes direkte fra husholdningerne. Nærmere information skal indhentes hos kommunens tekniske forvaltning.

Sikkerheds instruktioner

Læs denne Manual

Følg instruktionerne omhyggeligt. Hold betjeningsvejledningen til rådighed til senere brug. Hvis applikationen sælges eller videresendes, skal du sikre dig, at den nye ejer altid modtager disse driftsinstruktioner.

Sikkerheds Instruktioner

Af hensyn til din sikkerhed skal oplysningerne i denne manual følges for at minimere risikoen for brand eller eksplosion, elektrisk stød eller for at forhindre materielle skader, personskade eller tab af liv.

Advarsel!

Denne kombination af symbol og signalord indikerer en potentielt farlig situation, der kan resultere i død eller alvorlige kvæstelser, medmindre det undgås.

Advarsel!

Denne kombination af symbol og signalord indikerer en potentielt farlig situation, der kan resultere i lettere eller mindre personskader eller materielle skader og miljø.

Note!

Denne kombination af symbol og signalord indikerer en potentielt farlig situation, der kan resultere i lettere eller mindre kvæstelser.

Risiko for elektrisk stød!

- Hvis forsyningskablet er beskadiget, skal det udskiftes af fabrikannten, dets serviceagent eller lignende kvalificerede personer for at undgå fare.
- De nye slangesæt, der følger med apparatet, skal bruges, og at gamle slangesæt ikke bør genbruges.
- Før enheden vedligeholdes, skal du tage stikket ud af stikkontakten.
- Frakobl altid maskinen, og sluk for vandforsyningen efter brug. Maks. indløbsvandstryk i pascal. Min. indløbsvandstryk i pascal.
- For at sikre din sikkerhed skal stikket sættes i en jordet trepolet stikkontakt. Kontroller omhyggeligt, og sørg for, at stikket er korrekt og pålideligt jordforbundet.
- Sørg for, at vandet og det elektriske udstyr skal tilsluttes af en kvalificeret tekniker i overensstemmelse med producentens instruktioner og lokale sikkerhedsforskrifter.

Risiko for børn!

- EN Lande: the apparat kan blive brugt i alderen 8 år og derover og personer med nedsat fysisk, sensorisk eller mental evne eller manglende erfaring og viden, hvis de har fået tilsyn eller instruktion om brug af apparatet på en sikker måde og forstår de involverede farer. Børn må ikke lege med apparatet. Rengøring og bruger-vedligeholdelse må ikke foretages af børn uden tilsyn.
- Børn under 3 år skal overvåges for at sikre, at de ikke leger med apparatet.
- Dyr og børn kan klatre ind i maskinen. Kontroller maskinen inden hver operation.
- Glasdør kan være meget varm under betjeningen. Hold børn og kæledyr langt væk fra maskinen under betjeningen meget våde rum samt i lokalerne med eksplosiv eller kaustisk gas.
- Fjern alle pakker og transportbolte, før du bruger apparatet. Ellers kan der medføre alvorlig skade.
- Stikket skal være tilgængeligt efter installationen.

Risiko for eksplosion!

- Vask eller tør ikke genstande, der er blevet rensset i, vasket i, gennemvædet eller dyppet med brændbare eller eksplosive stoffer (såsom voks, olie, maling, benzin, affedningsmidler, tørrensende

opløsningsmidler, parafin osv.) Dette kan resultere i brand eller eksplosion.

- Før hånden skylles grundigt med håndvask.

Installation af produktet!

- Denne vaskemaskine er kun til indendørs brug.
- Det er ikke beregnet til at blive indbygget.
- Åbningerne må ikke forhindres af et tæppe.
- Vaskemaskine må ikke installeres i badeværelset eller meget våde rum samt i lokalerne med eksplosive eller kaustiske gases.
- Vaskemaskinen kun med en enkelt indgangsventil kan tilsluttes koldt vandsforsyningen. Produktet med dobbelt indgangsventiler skal tilsluttes korrekt til varmt vand og koldt vandsforsyning.
- Stikket skal være tilgængeligt efter installationen.
- Fjern alle pakker og transportbolte, før du bruger apparatet. Ellers kan der medføre alvorlig skade.

Risiko for produktskade

- Dit produkt er kun til hjemmebrug og er kun designet til de tekstiler, der er egnede til maskinvask.
- Stig ikke op og sid på maskinens øverste låg.
- Læn dig ikke mod maskindøren.
- Advarsler under håndteringsmaskinen:
- Transportbolte skal geninstalleres til maskinen af en specialiseret person.
- Det akkumulerede vand skal tappes ud af maskinen.
- Håndter maskinen omhyggeligt. Hold aldrig hver fremspringet del på maskinen, mens du løfter. Maskindør kan ikke bruges som håndtag under transporten.
- Dette apparat er tungt. Transporter med omhu.
- Luk ikke døren med for store kræfter. Hvis det synes at være vanskeligt at lukke døren, skal du kontrollere, om tøjjet er sat i eller distribueret godt.
- Det er forbudt at vaske tæpper.

Betjening af apparatet

- Før vask af tøjjet første gang, skal produktet betjenes i en runde af det hele procedurer uden tøjjet indeni.
- Brandfarlige og eksplosive eller giftige opløsningsmidler er forbudt. Benzin og alkohol osv. Skal ikke bruges som vaskemidler. Vælg kun det vaskemiddel, der er egnet til maskinvask, især til tromme.
- Sørg for, at alle lommer er tømte. Skarpe og stive genstande som mønt, broche, søm, skrue eller sten osv. Kan forårsage alvorlige skader på denne maskine.
- Kontroller, om vandet inde i tromlen er tørt, før du åbner døren. Åbn ikke døren, hvis der er noget synligt vand.
- Vær forsigtig med at brænde, når produktet tapper varmt vaskvand.
- Påfyld aldrig vandet med hånden under vask.
- Når programmet er afsluttet, skal du vente i to minutter for at åbne døren.

Emballage/Gammel apparat



Denne markering angiver, at dette produkt ikke bør være bortskaffes sammen med andet husholdningsaffald i hele EU. For at forhindre mulig skade på miljøet eller menneskers sundhed fra ukontrolleret bortskaffelse af affald, genanvend det ansvarligt for at fremme bæredygtig

genbrug af materielle ressourcer. Brug venligst for at returnere din brugte enhed indsamlingssystemerne eller kontakt forhandleren, hvor produktet blev købt. De vender tilbage og kan tage dette produkt til miljøssikker genbrug.

Installation

Før installationen erkendtegnen ved placeringensom følger vælges:

Installations område

Stabilitet er vigtig for at forhindre, at produktet vandrer!

- Sørg for, at produktet ikke skal stå på netledningen.
- Stiv, tør og jævn overflade.
- Andgå direkte sollys.
- Tilstrækkelig ventilation.
- Rumtemperatur er over 0 °C
- Hold dig langt væk fra varmeressourcerne som kul eller gas.
- Minimum 20 mm luft fra side- og bagvægge til maskinen

Udpakning af vaskemaskine

Advarsel!

Pakke materiale (Film, flamingo) kan være farligt for børn Der er en risiko for at blive kvalt! Hold alt indpakning væk fra børn

- Fjern papkassen og flamingoindpakningen.
- Løft vaskemaskinen, og fjern bundpakningen. Sørg for, at det lille trekantskum fjernes med bunden sammen. Hvis ikke, læg enheden ned med sideflade, og fjern derefter det lille skum manuelt fra enhedens bund.
- Fjern båndet, der fastgør strømforsyningsledningen og drænslangen.
- Fjern indløbslangen fra tromlen

Fjern transportboltene

Advarsel!

Du skal fjerne transportboltene fra bagsiden, før du bruger produktet.

Du har brug for transportboltene igen, hvis du flytter produktet, så sørg for at opbevare dem et sikkert sted.

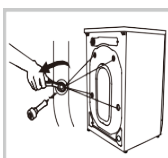

Følg disse fire trin når boltene fjernes:

- 1 Løsn de 4 bolte med en gaffel nøgle og fjern dem
- 2 Luk hullerne med transport huls propper
- 3 Behold transportboltene til fremtidigt brug

Nivellering vaskemaskinen

Advarsel!

Låsemøtrikkerne på alle fire fødder skal skrues tæt mod huset.

- 1 Kontroller, om benene er tæt knyttet til skabet. Hvis ikke, skal du dreje dem til deres oprindelige positioner, stram møtrikkerne.
- 2 Løsn låsemøtrikken, drej fødderne, indtil den kommer i tæt kontakt med gulvet.
- 3 Juster benene, og lås dem med en skruenøgle, skal du sørge for, at maskinen er stabil.

Tilslut vandforsyningslange

Advarsel!

- Følg instruktionerne i dette kapitel for at forhindre lækage eller vandskade!
- Knæk ikke, knus, modificer ikke eller skar vandindløbslangen.
- For modellen er udstyret med varmventil, skal du tilslutte den til varmt vandhanen med varmt vand forsyningslange. Energiforbruget falder automatisk for et eller andet program.

1 Forbindelse mellem vandtilførsel og indløbslange.



2 Tilslut den anden ende af indløbsrøret til indløbsventilen på bagsiden af produktet og fastgør røret tæt med uret.

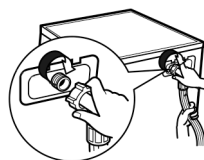

Afløbsslange

Advarsel!

- Undlad at knække eller udtræne drænslangen.
- Placer drænslangen korrekt, ellers kan der være skader på grund af vandlækage.

Der er to måder at placere enden af drænslangen på:

1. Sæt det direkte i gulv afløbet

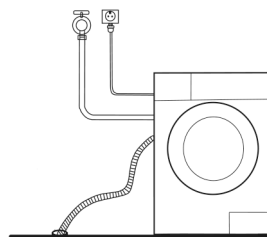

2. Slut det til gren afløbsrøret faldstamme eller lign.

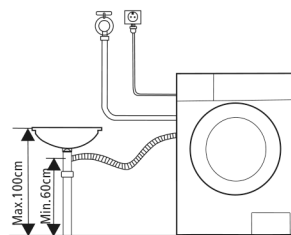

Note: Hvis maskinen har støtte til drænslinger, skal du installere den på følgende måde.

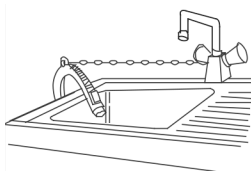

Advarsel!

- Når du installerer afløbsslange, skal du rette den ordentligt med et reb.
- Hvis dræningsslangen er for lang, må du ikke tvinge den ind i vaskemaskinen, da den vil forårsage unormale lyde.

Før hver eneste vask

- Vaskens arbejdstilstand skal være (0-40)°C. Hvis den anvendes under 0°C, kan indløbsventilen og dræningssystemet blive beskadiget. Hvis maskinen er placeret under en temperatur på 0°C eller derunder, skal den overføres til normal omgivelsestemperatur for at sikre, at vandforsyningsslangen og drænslangen ikke fryses før brug.
- Kontroller etiketterne og forklaringen på at bruge vaskemiddel før vask. Brug ikke skummende eller mindre skummende rengøringsmiddel, der er egnet til maskinvask korrekt.

Tjek før hver vask

- Kontroller etiketten
- Tøm lommer
- Bind snore sammen, lyn lynlåse og knap knapperne.
- Læg småt tøj i en pose eller lign
- Vend vrangen udad
- Adskild tøj med forskellige texture

Advarsel!

Når du vasker et enkelt tøj, kan det let forårsage stor excentricitet og give alarm på grund af stor ubalance. Derfor foreslås det at tilføje et eller to flere tøj, der skal vaskes sammen, så dræning kan udføres glat.

Vask ikke tøj, der rører ved petroleum, benzin, alkohol og andre antændelige materialer.

Detergent Dispenser

- I Flydende sæbe
- II Alm vaskepulver
- * Skyllemiddel

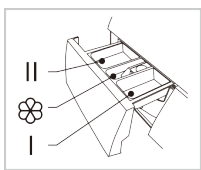

Forsigtigt

Vaskemiddel skal kun tilføjes i "sag I" efter valg af forvask til maskiner med denne funktion.

Programmer	I	II	*
Bomuld	O	X	O
Syntetisk	O	X	O
Sterilisation	X	X	O
Jeans	O	X	O
Mix	O	X	O
20°C		X	O
Skyld og centrifuger		X	O
Intensive		X	O
ECO 40-60		X	O
Delikat		X	O

Uld		X	O
Sportstøj	O	X	O
Hurtig 45'	O	X	O
Hurtig 15'		X	O

X = betyder nødvendigt

O = betyder option

Note!

Hvad angår det agglomererede eller ropy-detergent eller additiv, foreslås det, før de hældes i detergentboksen, at bruge noget vand til fortynding for at forhindre, at indløbet af detergentboks blokeres og oversvømmes under fyldning af vand.

Vælg passende type vaskemiddel til de forskellige vasketemperaturer for at få den bedste vaskeevne med mindre vand- og energiforbrug.

Rengøring og pleje

Advarsel: Før din vedligeholdelse starter, skal du tage stikket ud af maskinen og lukke hanen.

Rengøring af kabinettet

Korrekt vedligeholdelse på vaskemaskinen kan forlænge dens levetid. Overfladen kan være rengøres med fortyndet ikke-slibende neutrale rengøringsmidler, når det er nødvendigt.

Hvis der er eventuelt vandoverløb, brug den våde klud til at tørre den af med det samme. Ingen skarpe genstande er tilladt

Note: Formic acid and its diluted solvents or equivalent are forbidden, such as alcohol, solvents or chemical products, etc.

Rengøring af tromlen

Rusterne, der efterlades inden i tromlen af metalgenstande, fjernes øjeblikkeligt med klorfri rengøringsmidler.

Brug aldrig ståluld.

Note: Læg ikke vasketøj i vaskemaskinen under tromlen rengøring.

Rengøring af dørpakningen og glas

Tør af glasset og forsegl efter hver vask

for at fjerne fnug og pletter. Hvis pluden bygger sig op, kan det forårsage lækager.

Fjern eventuelle mønter, knapper og andre genstande fra forseglingen efter hver vask.

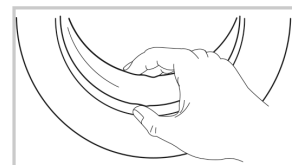

Rengøring af indgangsfilteret

Note: Indløbsfilteret skal rengøres, hvis der er mindre vand.

Vask filteret i hanen

- Luk hanen.
- Fjern vandforsyningen hose from the tap.
- Rengør filteret med gammel tandbørste eller lignende børste.
- Reconnect the water supply hose.

Vask filteret i vaskemaskine

- Skrub indgangsfilteret af fra bagsiden af maskinen.
- Træk filteret med lange næsetænger og geninstaller det igen efter at være vasket.
- Rengør filteret med gammel tandbørste eller lignende børste.
- Tilslut indløbsrøret igen.

Note: Det er muligt at trække filteret ud og vaske det separat.

Rengør vaskemiddeldispenseren

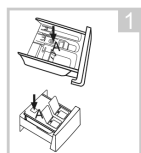

1 Tryk ned på pilens placering på blødgøringsdækslet inde i dispenserskuffen.

Løft klemmen op og tag blødgøringsdækslet ud, og vask alle riller med vand.

Gendan blødgøringsdækslet, og skub skuffen på plads.



1 Træk dispenserskuffen ud med tryk på A

2 Rengør dispenserskuffen under vand

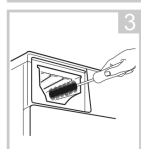

3 Rengør inde i udsparingen med en gammel tandbørste

4 Indsæt dispenserskuffen

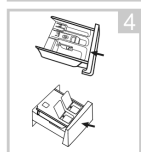

Note!

Brug ikke alkohol, opløsningsmidler eller kemiske produkter til rengøring af maskinen.

Rengøring af afløbspumpefilter

Advarsel: Vær forsigtig med det varme vand!

- Lad vaskemiddelopløsningen køle af.
- Frakobl maskinen for at undgå elektrisk stød inden vask.
- Dræningspumpefilter kan filtrere garn og små fremmedlegemer fra vasken.
- Rengør filteret med jævne mellemrum for at sikre, at vaskemaskinen fungerer normalt

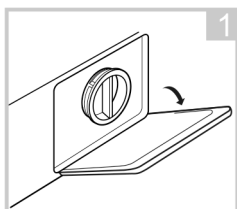

Åbn servicefilteret

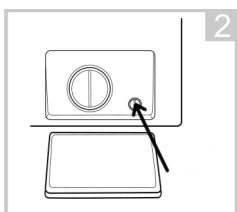

Drej dækslet 90° og isæt en slange.

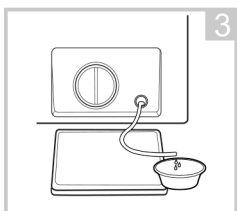

Tøm for eventuelle vandrester

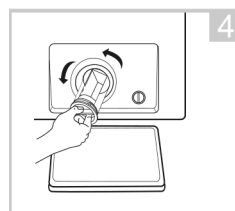

Åbn filteret ved at dreje med uret

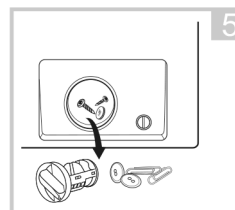

Fjern eksterne dele

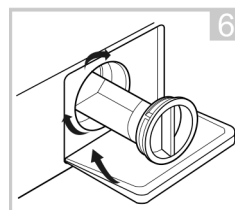

Efter rengøring, indsæt filteret igen og luk servicedækslet

Advarsel!

- Sørg for, at ventilhætten og nød afløbsslange er korrekt installeret, at hættepladerne skal indsættes på linje med hulpladerne, ellers kan vand lække;
- Nogle maskiner har ikke nødudløbslange, drej den nederste dæksel direkte for at få vand til at løbe ind i bassinet.
- Når apparatet er i brug og afhængigt af det valgte program, kan der være varmt vand i pumpen. Fjern aldrig pumpedækslet under en vaskecyklus, vent altid, indtil apparatet er afsluttet, og det er tomt. Når du udskifter dækslet, skal du sikre dig, at det er strammet korrekt igen.

Fejlfinding

Start af apparatet virker ikke, eller det stopper under drift.

Forsøg først at finde en løsning på problemet. Hvis det ikke lykkes, kontakt servicecentret.

Beskrivelse	Årsag	Løsning
Vaskemaskine kan ikke starte	Døren er ikke lukket ordentligt	Genstart efter døren lukkes Kontroller, om tøjet sidder fast
Dør kan ikke åbnes	Vaskemaskinens sikkerhedsbeskyttelsesdesign fungerer	Frakobl strømmen, genstart produktet
Vandlækage	Forbindelsen mellem indløbsrør eller udløbsslange er ikke tæt	Kontroller og fastgør vandrør Rengør udløbsslangen
Rengøringsmiddel i beholderen	Vaskemiddel dampes eller forsamles	Rengør og aftør vaskemiddel
Indikator eller display lyser ikke	Frakobl strømmen <u>Elektronikken eller monteringen har forbindelsesproblemer</u>	Kontroller, om strømmen er slukket, og strømstikket er tilsluttet korrekt
Unormal støj		Kontroller, om fastgørelsesboltene er blevet fjernet Kontroller, at maskinen er installeret på et solidt og plant gulv

Tekniske Specifikationer

Model WAH 2908 W
Vaskekapacitet 8.0 kg
Dimensioner (HxBxD mm) 850 x 595 x 565 mm
Nettovægt 68 kg
Nominel effekt 2000W
Strømforsyning 220-240V~, 50Hz
MAKS. strømstyrke 10A
Standard vandtryk 0.05MPa~1MPa

Fejlkode:

Beskrivelse	Årsag	Løsning
E30	Døren er ikke lukket ordentligt	Genstart efter døren lukkes Kontroller, om tøjet sidder fast
E10	Vandindsprøjtning problem under vask	Kontroller, om vandtrykket er for lavt ret vandrøret ud Kontroller, om indløbsventilfilteret er blokeret
E21	Overtid til vanddræn	Tjek om drænslangen er blokeret
E12	Vandoverløb	Genstart vaskemaskinen
EXX	Andet	Prøv først igen. Ring til service, hvis der stadig er problemer.

Bemærk: Aktivér apparatet efter kontrollen. Hvis problemet opstår, eller displayet viser andre alarmkoder, skal du kontakte service.

Produktbeskrivelse

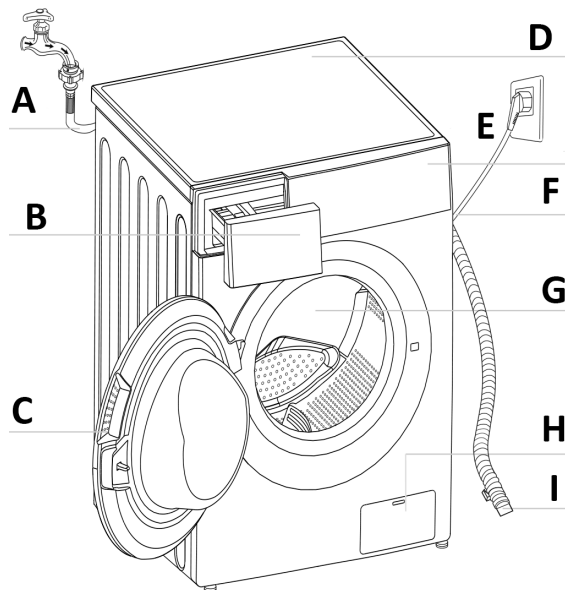

- A Vandforsyningsslange
- B Vaskemiddeldispenser
- C Dør
- D Topdæksel
- E Kontrolpanel
- F Strømforsyningsledning
- G Tromle
- H Servicefilter
- I Drænslangen

Bemærk: Produktlinjediagrammet er kun beregnet som reference. Se det rigtige produkt som standard.

Tilbehør

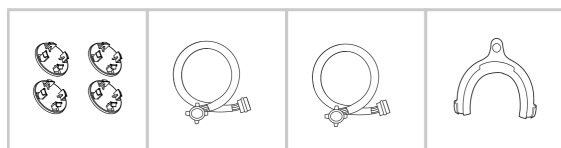

- Transport hulstik
- Vandforsyningsslange til koldt vand
- Vandforsyningsslange til varmt vand (valgfri)
- Støtte til drænslange (ekstraudstyr)
- Brugervejledning

Kontrolpanel

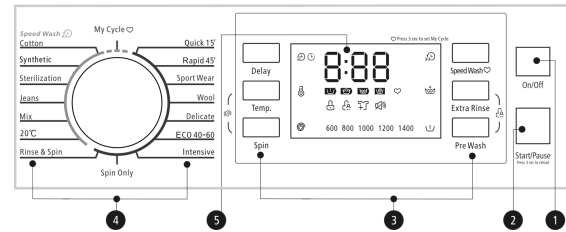

Bemærk: Diagrammet er kun beregnet som reference. Se det rigtige produkt som standard.

1 Til/Fra

Produktet tændes eller slukkes.

2 Start/Pause

Tryk på knappen for at starte eller pause vaskecyklussen.

3 Valgmuligheder

Dette giver dig mulighed for at vælge en ekstra funktion og lyser, når valgt.

4 programmer

Tilgængelig i henhold til vasketøjstypen.

5 Display

Displayet viser indstillinger, estimeret resterende tid, indstillinger og statusmeddelelser for din vaskemaskine. Displayet forbliver tændt under cyklussen.

Display

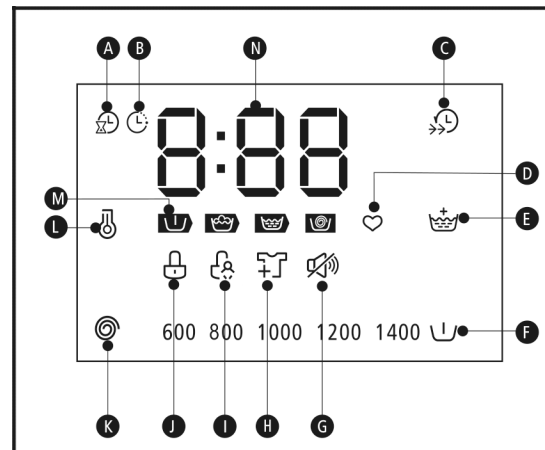

- A Remain
- B Forsinkelse
- C Hurtigvask
- D Min cyklus
- E Ekstra skyl
- F Forvask
- G Sluk alarm
- H Genlæsning
- I Barnelås
- J Dørlås
- K Omdrejningshastighed
- L Temp.
- M Fremskridtshastighed (Forvask - Vask - Centrifugering)
- N Vasketid: 1,25 Forsinkelsestid: 2t, Fejl: E20, Afslut: Afslut

Drift

Forsinkelse

Indstil forsinkelsesfunktionen:

- 1 Vælg et program;
- 2 Tryk på knappen Forsinkelse for at vælge tid (forsinkelsestiden er 0-24 T.);
- 3 Tryk på [Start/Pause] for at påbegynde forsinkelsen

Vælg Program > Indstillingstid > Start

Afbryd Forsinkelsesfunktionen:

Tryk på knappen [Forsinkelse], indtil displayet viser 0T. Den skal trykkes på, inden programmet startes. Hvis programmet allerede er startet, slukkes programmet for at indstille et nyt.

Advarsel: Hvis der er en afbrydelse i strømforsyningen, mens maskinen kører, gemmer en særlig hukommelse det valgte program, og når strømmen genstartes, fortsætter programmet.

Forvask

Forvaskfunktionen kan give en ekstra vask inden hovedvasken, den er velegnet til vask af støvet på overfladen af tøjet; Du skal lægge vaske-middel i Beholderen (I), når du vælger det.

Ekstra Skyl

Vasketøjet gennemgår ekstra skyl, når du har valgt det.

Hurtigvask

Funktionen kan reducere vasketiden.

Min Cyklus

Til at huske det mest anvendte program.

Når du har valgt programmet og indstillet indstillingerne, skal du trykke på [Hurtigvask] i 3 sekunder, før du begynder vasken. Standardindstillingen er bomuld.

Genlæsning

Denne handling kan udføres under vaskeforløbet. Når tromlen stadig ruller, og der er en stor mængde vand med høj temperatur i tromlen. Det er usikkert, og døren kan ikke åbnes med magt. Tryk på [Start/Pause] i 3 sek at genlæse og tilføj tøj midt i programmet. Følg nedenstående trin:

1. Vent indtil tromlen stopper rotationen.
2. Døren låses op.
3. Luk døren, når tøjet er lagt ind, og tryk på knappen [Start/Pause].

Tryk på [Start/Pause] i 3 sek. > Læs tøjet > Start

Advarsel: Brug ikke Genlæsningsfunktionen, når vandstanden er over kanten af det indre kar, eller temperaturen er højere.

Andre Funktioner

Temp.

Tryk på knappen for at regulere temperaturen (kold, 20 °C, 30 °C, 40 °C, 60 °C, 90 °C)

Centrifugering

Tryk på knappen for at ændre hastigheden. 1400: 0-600-800-1000-1200-1400

Program	Standardhastighed (o/min)	Program	Standardhastighed (o/min)
	1400		1400
Bomuld	1400	Intensiv	800
Syntetiske stoffer	1200	ØKO 40-60	1400
Sterilisation	800	Skrøbelig	600
Jeans	800	Uld	600

Blandet	800	Sportstøj	800
20°C	1000	Hurtig 45'	800
Skyl & Centrifugering	1000	Hurtig 15'	800
Kun centrifugering	1000		

Barnelås

For at undgå ukorrekt betjening af børn.

Tryk på [Ekstra skyl] og [Forvask] i 3 sekunder indtil lydsignalet bipper.

Advarsel: Når barnelås er aktiveret, og programmet starter, tændes barnelåsindikatoren, og BL og resterende tid på displayet vises skiftevis i 0,5s.

Tryk på de andre knapper for at få barnelåsindikatoren til at blinke i 3 sekunder. Når programmet er afsluttet, blinker BL og SLUT skiftevis i 0,5 sekunder i 10 sekunder, og derefter blinker barnelåsen lys i 3 sekunder

Kun ved at trykke og holde på de to knapper kan barnelåsen frigøres, inklusive sluk og programafslutning

"Barnelås" låser alle knapper undtagen tænd/sluk-knappen og barnelåsknappen

Frigør venligst barnelåsen, inden du vælger program og starter vask

Sluk alarmen

Tryk på [Temp.] og [Centrifugering] i 3 sekunder, alarmen er slukket.

Tryk på knappen igen i 3 sekunder for at aktivere alarmfunktionen. Indstillingen bevares indtil næste nulstilling.

Advarsel: Efter sluk af alarmfunktionen aktiveres lydene ikke mere.

Programmer

Programmer er tilgængelige afhængigt af vasketøjstypen.	
Bomuld	Slidstærke tekstiler, varmebestandige tekstiler lavet af bomuld eller linned.
Syntetiske stoffer	Vask af syntetiske genstande, for eksempel: skjorter, frakker, blandingsstoffer. Under vask af strikningstekstiler skal vaskepulvermængden reduceres på grund af dens løse strengkonstruktion og tendensen til at danne bobler.
Sterilisering	Hold vasketemperaturen over 60 grader i mere end 30 minutter, for effektivt at fjerne skadelige bakterier.
Jeans	Specielt til jeans.
Blandet	Blandet vask bestående af tekstiler lavet af bomuld og syntetiske stoffer.
20°C	20°C som standard, kan vælge koldt vand.
Skyl&Centrifugering	Ekstra skyl med centrifugering.
Intensiv	For at øge vaskeeffekten forøges vasketiden.
ØKO 40-60	Dette program er specielt designet til vask af dunfrakker. Standard 40°, ikke valgbar, egnet til vask ved ca. 40°-60°C.
Skrøbelig	Til skrøbelige, vaskbare tekstiler, f.eks. lavet af silke, satin, syntetiske fibre eller blandingsstoffer.
Sportstøj	Vask af aktivitetstøj.
Hurtig 45'	Dette program er velegnet til at vaske ikke meget beskidt tøj, spare mere energi på vask.
Hurtig 15'	Ekstra kort program, velegnet til let snavset

Vaskeprogramtabel

Program	Vask(kg)	Temp.(°C)	Standardtid
	8,0	Standard	8,0
Bomuld	8,0	40	02:59
Syntetiske stoffer	4,0	40	02:45
Sterilisering	8,0	-	02:30
Jeans	8,0	60	01:45
Blandet	8,0	40	00:58
20°C	8,0	20	01:01
Skyl&Centrifuge- ring	8,0	-	00:20
Kun Centrifugering	8,0	-	00:12
Intensiv	8,0	40	03:48
ØKO 40-60	8,0	-	03:32
Skrøbelig	8,0	30	00:50
Uld	2,0	40	01:07
Sportstøj	8,0	20	00:45
Hurtig 45	2,0	40	00:45
Hurtig 15'	2,0	Kold	00:15

Med hensyn til forordning (EU) nr. 1061/2010 er EU's energieffektivitetsklasse: A+++

Energitestprogram: Intensiv 60/40 °C; Hastighed: Den højeste hastighed; Andet som standarden.

Halvbelastning til 8,0 kg maskine: 4.0Kg.

Med hensyn til forordning (EU) 2019/2023 er EU's energieffektivitetsklasse: B

Energitestprogram: ØKO 40-60. Andet som standard. Halvbelastning til 8,0 kg maskine: 4.0Kg.

Kvartbelastning til 8,0 kg maskine: 2.0Kg.

Bemærk: Parametrene i denne tabel er kun til brugerens reference. De faktiske parametre afviger måske fra parametrene i ovennævnte tabel.

Safety Instructions

Warning!

Use all instructions and explanations of the installation before use. Follow the instructions carefully. Keep the operation instructions handy for later use. If the application is sold or passed on then ensure that the new owner always receives those operation instructions.

Safety Instructions

For your safety, the information in this manual must be followed to minimize the risk of fire or explosion, electric shock, or to prevent property damage, personal injury or loss of life.

Explanation of the symbols:

Warning!

This combination of symbol and signal word indicates a potentially dangerous situation which may result in death or serious injuries unless it is avoided.

Caution!

This combination of symbol and signal word indicates a potentially dangerous situation which may result in slight or minor injuries or damage to property and the environment.

Note!

This combination of symbol and signal word indicates a potentially dangerous situation which may result in slight or minor injuries.

Electric shock hazard

- If the supply cord is damaged, it must be replaced by the manufacturer, its service agent or similarly qualified persons in order to avoid a hazard.
- The new hose-sets supplied with the appliance are to be used and that old hose-sets should not be reused.
- Before any maintenance the device, unplug the appliance from the mains.
- Always unplug the machine and turn off the water supply after use. The max. inlet water pressure, in pascals. The min. inlet water pressure, in pascals.
- To ensure your safety, power plug must be inserted into an earthed three-pole socket. Check carefully and make sure that your socket is properly and reliably earthed.
- Make sure that the water and electrical devices must be connected by a qualified technician in accordance with the manufacturer's instructions and local safety regulations.

Risk to children!

- EN countries: the appliance can be used by children aged from 8 years and above and persons with reduced physical, sensory or mental capabilities or lack of experience and knowledge if they have been given supervision or instruction concerning use of the appliance in a safe way and understand the hazards involved. Children shall not play with the appliance. Cleaning and user maintenance shall not be made by children without supervision.
- Children of less than 3 years should be supervised to ensure that they do not play with appliance.
- Animals and children may climb into the machine. Check the machine before every operation.
- Kids should be supervised that they do not play with the appliance.
- Glass door may be very hot during the operation. Keep kids and pets far away from the machine during the operation very wet rooms as well as in the rooms with explosive or caustic gas.
- Remove all packages and transport bolts before using the appliance. Otherwise, serious damage may result.
- Plug must be accessible after installation.

Risk of explosion!

- Do not wash or dry articles that have been cleaned in, washed in, soaked in, or dabbed with combustible or explosive substances (such as wax, oil, paint, gasoline, degreasers, dry-cleaning solvents, kerosene, etc.) This may result in fire or explosion.
- Before hand thoroughly rinse items of washing by hand.

Installing the product!

- This washing machine is for indoor use only.
- It isn't intended to be built-in using.
- The openings must not be obstructed by a carpet.
- Washing machine shall not be installed in bath room or very wet rooms as well as in the rooms with explosive or caustic gases.
- The washing machine with single inlet valve only can be connected to the cold water supply. The product with double inlet valves should be correctly connected to the hot water and cold water supply.
- Plug must be accessible after installation.
- Remove all packages and transport bolts before using the appliance. Otherwise, serious damage may result.

Risk of damaging appliance!

- Your product is only for home use and is only designed for the textiles suitable for machine washing.
- Do not climb up and sit on top cover of the machine.
- Do not lean against machine door.
- Cautions during Handling Machine:
 - 1 Transport bolts shall be reinstalled to the machine by a specialized person.
 - 2 The accumulated water shall be drained out of the machine.
 - 3 Handle the machine carefully. Never hold each protruded part on the machine while lifting. Machine door can not be used as the handle during the conveyance.
 - 4 This appliance is heavy. Transport with care.
- Please do not close the door with excessive forces. If it is found difficult to close the door, please check if the clothes are put in or distributed well.
- It is forbidden to wash carpets.

Operating the appliance!

- Before washing the clothes at first time, the product shall be operated in one round of the whole procedures without the clothes inside.
- Flammable and explosive or toxic solvents are forbidden. Gasoline and alcohol etc. Shall not be used as detergents. Please only select the detergents suitable for machine washing, especially for drum.
- Make sure that all pockets are emptied. Sharp and rigid items such as coin, brooch, nail, screw or stone etc. may cause serious damages to this machine.
- Please check whether the water inside the drum has been drained before opening its door. Please do not open the door if there is any water visible.
- Be careful of burning when the product drains hot washing water.
- Never refill the water by hand during washing.
- After the program is completed, Please wait for two minutes to open the door.

Packaging/Old appliance



This marking indicates that this product should not be disposed with other household wastes throughout the EU. To prevent possible harm to the environment or human health from uncontrolled waste disposal, recycle it responsibly to promote the sustainable reuse of material resources. To return your used device, please use the collection systems or contact the retailer where the product was purchased. They return and can take this product for environmental safe recycling.

Warning!

This appliance is intended to be used in household and applications such as Staff kitchen areas in shops, offices and other working environments;

- Farm housed;
- By clients in hotels, motels and other residential type environments;
- Bed and breakfast type environments;
- Areas for communal use in blocks of flats or in launderettes;

Installation

Before installing the machine, the location characterized as follows shall be selected:

Installation area

Stability is important to prevent the product from wandering!

- Make sure that the product should not stand on the power cord.
- Rigid, dry, and level surface
- Avoid direct sunlight
- Sufficient ventilation
- Room temperature is above 0°C
- Keep far away from the heat resources such as coal or gas.
- Minimum 20 mm space from walls to appliance

Unpacking the washing machine

Warning!

Packaging material (e.g. Films, Styrofoam) can be dangerous for children. There is a risk of suffocation! Keep all packaging well away from children.

- 1 Remove the cardboard box and styrofoam packing.
- 2 Lift the washing machine and remove the base packing. Make sure the small triangle foam is removed with the bottom one together. If not, lay the unit down with side surface, then remove the small foam from the unit bottom manually.
- 3 Remove the tape securing the power supply cord and drain hose.
- 4 Remove the inlet hose from the drum.

Remove transport bolts

Warning!

You must remove the transport bolts from the backside before using the product. You will need the transport bolts again if you move the product, so make sure you keep them in a safe place.

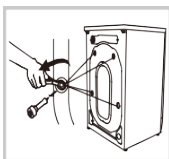

Please take the following steps to remove the bolts:

- 1 Loosen 4 bolts with spanner and then remove them.
- 2 Stop the holes with transport hole plugs.
- 3 Keep the transport bolts properly for future use.

Levelling the washing machine

Warning!

The **lock nuts** on all four feet must be screwed tightly against the housing.

- Check if the legs are closely attached to the cabinet. If not, please turn them to their original positions tighten the nuts.
- Loosen the lock nut turn the feet until it closely contacts with the floor.
- Adjust the legs and lock them with a spanner, make sure the machine is steady.

Connect Water Supply Hose

Warning!

- To prevent leakage or water damage, follow the instructions in this chapter!
- Do not kink, crush, modify or sever water inlet hose.
- For the model equips hot valve, connect it to hot water tap with hot water supply hose. Energy consumption will decrease automatically for some program.

1 Connection between water supply and inlet hose.



2 Connect the other end of inlet pipe to the inlet valve at the backside of product and fasten the pipe tightly clockwise.

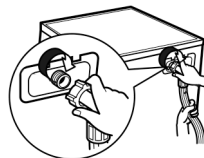

Drain Hose

Warning!

- Do not kink or protract the drain hose.
- Position drain hose properly, otherwise damage might result of water leakage.

There are two ways to place the end of drain hose:

- 1 Put it into the water trough.

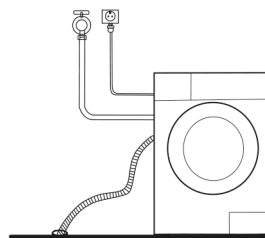

- 2 Connect it to the branch drain pipe of the trough.

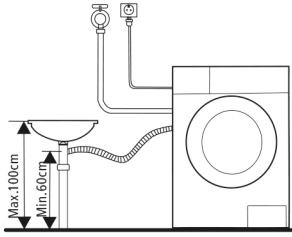

Note!

If the machine has drain hose support, please install it like the following.

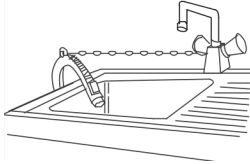

Warning!

- When installing drain hose, fix it properly.
- If drain hose is too long, do not force it into washing machine as it will cause abnormal noises.

Before Each Washing

- The working condition of the washer should be (0-40)°C. If used under 0°C, the inlet valve and draining system may be damaged. If the machine is placed under condition of 0°C or less, then it should be transferred to normal ambient temperature to ensure the water supply hose and drain hose are not frozen before use.
- Please check the labels and the explanation of using detergent before wash. Use non-foaming or less-foaming detergent suitable for machine washing properly.

Check before each wash

- Check the label
- Put small clothes into the pillow slip
- Take out the items out of the pockets
- Turn easy-pilling and long-pile fabric inside out
- Knot the long strips,zip or button
- Separate clothes with different textures

Warning!

When washing a single clothes, it may easily cause great eccentricity and give alarm due to great unbalance. Therefore it is suggested to add one or two more clothes to be washed together so that draining can be done smoothly.

Don't washing the clothes touching with kerosene, gasoline, alcohol and other flammable materials.

Detergent Dispenser

- I Pre Wash detergent
- II Main Wash detergent
- * Softener

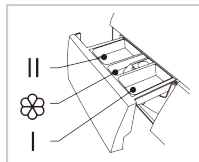

Caution!

Detergent only need to be added in "case I "after selecting pre-washing for machines with this function.

Programme	I	II	*
Cotton	O	X	O
Synthetic	O	X	O
Sterilization	X	X	O
Jeans	O	X	O
Mix	O	X	O
20°C		X	O
Rinse & Spin		X	O
Intensive		X	O
ECO 40-60		X	O
Delicate		X	O
Wool		X	O
Sports Wear	O	X	O
Rapid 45'	O	X	O
Quick 15'		X	O

X = means must

O = means optional

Note!

As for the agglomerated or ropy detergent or additive, before they are poured into the detergent box, it is suggested to use some water for dilution to prevent the inlet of detergent box from being blocked and overflowing while filling water.

Please choose suitable type of detergent for the various washing temperature to get the best washing performance with less water and energy consumption.

Cleaning And Care

Warning: Before your maintenance starts, please unplug the machine and close the tap.

Cleaning The Cabinet

Proper maintenance on the washing machine can extend its working life. The surface can be cleaned with diluted non-abrasive neutral detergents when necessary. If there is any water overflow, use the wet cloth to wipe it off immediately. No sharp items are allowed.

Note: Formic acid and its diluted solvents or equivalent are forbidden, such as alcohol, solvents or chemical products, etc.

Cleaning The Drum

The rusts left inside the drum by the metal articles shall be removed immediately with chlorine-free detergents.

Never use steel wool.

Note: Don't put laundry in the washing machine during the drum cleaning.

Cleaning The Door Seal And Glass

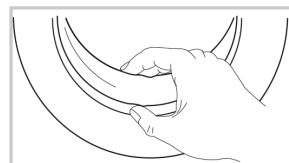

Wipe the glass and seal after each wash to remove lint and stains. If lint builds up it can cause leaks.

Remove any coins, buttons and other objects from the seal after each wash.

Cleaning The Inlet Filter

Note: Inlet filter must be cleaned if there is less water.

Washing the filter in the tap

- 1 Close the water supply
- 2 Remove the water supply hose from the tap.
- 3 Use an old tooth brush or similar small brush to clean the filter.
- 4 Reconnect the water supply hose.

Washing the filter in washing machine:

- 1 Screw off the inlet pipe from the backside of the machine.
- 2 Pull out the filter with long nose pliers and reinstall it back after being washed.
- 3 Use an old tooth brush or similar small brush to clean the filter.
- 4 Reconnect the inlet pipe.

Note: It is possible to pull out the filter and wash it separately.

Clean The Detergent Dispenser

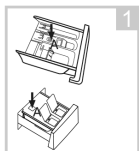

1 Press down the arrow location on softener cover inside the dispenser drawer.

Lift the clip up and take out softener cover and wash all grooves with water.

Restore the softener cover and push the drawer into position.



1 Pull out the dispenser drawer with press the A

2 Clean the dispenser drawer under water

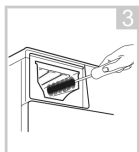

3 Clean inside the recess with an old toothbrush

4 Insert the dispenser drawer



Note!

Do not use alcohol, solvents or chemical products to clean the machine.

Cleaning The Drain Pump Filter

Warning: Be careful of the hot water!

- Allow detergent solution to cool down.
- Unplug the machine to avoid electrical shock before washing.
- Drain pump filter can filter the yarns and small foreign matters from the washing.
- Clean the filter periodically to ensure the normal operation of washing machine.

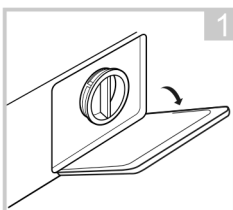

Open the lower cover cap

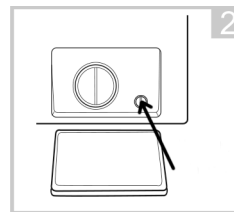

Rotate 90°C and pull out the emergency drain hose, and take off the hose cap

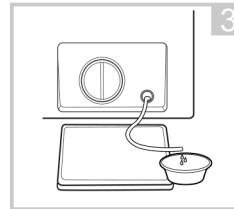

After water runs out, reset the drain hose

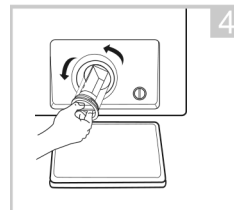

Open the filter by turning to the counter clockwise

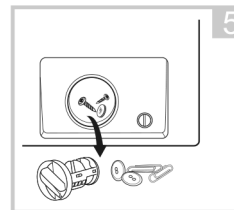

Remove extraneous matter

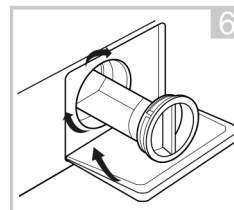

Close the lower cover cap

Caution!

- Make sure that valve cap and emergency drain hose are reinstalled properly, cap plates should be inserted aligning to hole plates otherwise water may leak.
- Some machines don't have emergency drain hose, so step 2 and step 3 can be skipped. Rotate lower cover cap directly to make water run into basin.
- When the appliance is in use and depending on the programme selected there can be hot water in the pump. Never remove the pump cover during a wash cycle, always wait until the appliance has finished the cycle, and is empty. When replacing the cover, ensure it is securely re-tightened.

Trouble Shooting

The start of the appliance does not work or it stops during operation.

First try to find a solution to the problem, If not, contact the service centre.

Description	Reason	Solution
Washing machine cannot start up	Door is not closed properly	Restart after the door is closed Check if the clothes is stuck
Door can not be opened	Washer safety protection design is working	Disconnect the power, restart the product
Water leakage	The connection between inlet pipe or outlet hose is not tight	Check and fasten water pipes Clean up outlet hose
Detergent residue in the box	Detergent is dampened or agglomerated	Clean and wipe detergent
Indicator or display does not light	Disconnect the power PC board or harness has connection problem	Check if the power is shut down and the power plug is connected correctly
Abnormal noise		Check if the fixing (bolts) have been removed Check it's installed on a solid and level floor

Error codes:

Description	Reason	Solution
E30	Door is not closed properly	Restart after the door is closed Check if the clothes is stuck
E10	Water injecting problem while washing	Check if the water pressure is too low Straighten the water pipe Check if the inlet valve filter is blocked
E21	Overtime water draining	Check if the drain hose is blocked
E12	Water overflow	Restart tehe washer
EXX	Other	Please try again first, call up the service line if there are still troubles.

Note: After the check, activate the appliance. If the problem occurs or the display shows other alarm codes again, contact the service.

Technical Specifications

Model WAH 2908 W
 Washing capacity 8.0 kg
 Dimension (HxWxD mm) 850 x 595 x 565 mm
 Net Weight 68 kg
 Rated power 2000W
 Power Supply 220-240V~,50Hz
 MAX.Current 10A
 Standard Water Presure..... 0.05MPa~1MPa

Product Description

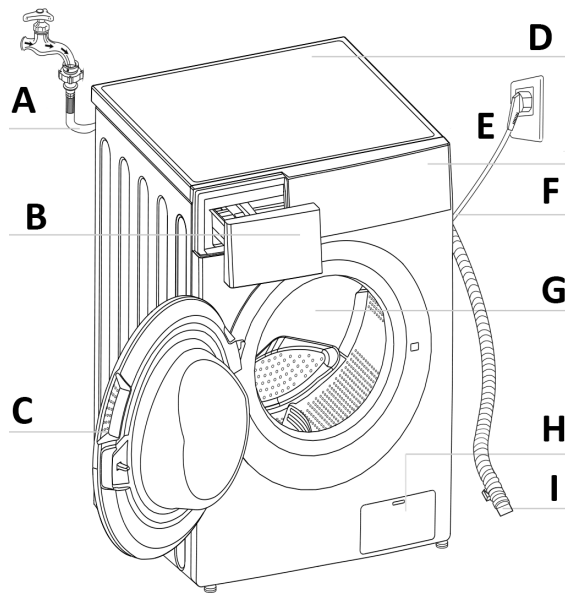

- A Water supply hose
- B Detergent dispenser
- C Door
- D Top cover
- E Control panel
- F Power supply cord
- G Drum
- H Service filter
- I Drain hose

Note: The product line chart is for reference only, please refer to real product as standard.

Accessories

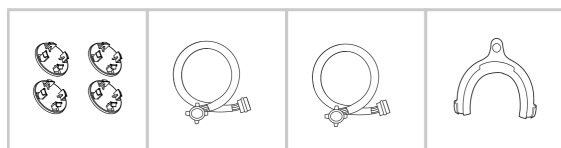

- Transport hole plugs
- Supply hose cold water
- Supply hose warm water (optional)
- Drain hose support (optional)
- User manual

Control Panel

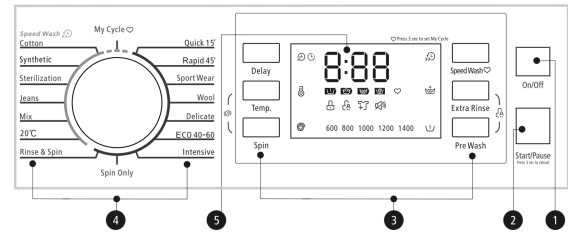

Note: The chart is for reference only, Please refer to real product as standard.

1 On/Off

Product is switched On/Off.

2 Start/Pause

Press the button to start or pause the washing cycle.

3 Option

This allows you to select an additional function and will light when selected.

4 Programmes

Available according to the laundry type.

5 Display

The display shows the settings, estimated time remaining, options, and status messages for your washer. The display will remain on through the cycle.

Display

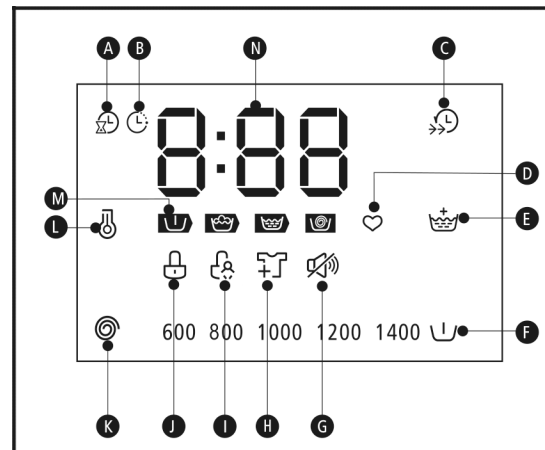

- A Remain
- B Delay
- C Speed Wash
- D My Cycle
- E Extra Rinse
- F Pre Wash
- G Mute Buzzer
- H Reload
- I Child Lock
- J Door Lock
- K Spin Speed
- L Temp.
- M Rate Of Progress(Pre Wash- Wash -Rinse-Spin)
- N Wash Time: 1,25, Delay Time: 2h, Error: E20, End: end

Operation

Delay

Set the Delay function:

- 1 Select a programme;
- 2 Press the Delay button to choose the time (the delaying time is 0-24 H.);
- 3 Press [Start/Pause] to commence the delay operation

Choose the Programme > Setting time > Start

Cancel the Delay function:

Press the [Delay] button until the display be 0H. It should be pressed before starting the programme. If the programme already started, should switch off programme to reset a new one.

Caution: If there is any break in the power supply while the machine is operating, a special memory stores the selected programme and when the power is restarted, the program will continue.

Pre Wash

The Prewash function can get an extra wash before main wash, it is suitable for washing the dust rises to surface of the clothes; You need to put detergent into the Case (I) when select it.

Extra Rinse

The laundry will undergo extra rinse once after you select it.

Speed Wash

The function can decrease the washing time.

My Cycle

To memory the frequently used programme.

After choosing the programme and setting the options, press [Speed Wash] 3 sec. before start to wash. The default setting course is Cotton.

Reload

This operation can be executed during the washing progress. When the drum is still rolling and there is large amount of water with high temperature in the drum. The state is unsafe and the door cannot be opened forcefully. To press [Start/Pause] 3 sec. to reload, and start the clothes adding in the midway function. Please follow the steps as below:

1. Wait until the drum stops rotation.
2. The door lock is unlocked.
3. Close the door when the clothes are reloaded and press the [Start/Pause] button.

Press [Start/Pause] 3sec. > Reload the clothes > Start

Caution: Don't use the Reload function when the water level over the edge of the inner tub or the temperature is higher.

Other Functions

Temp.

Press the button to regulate the temperature (Cold, 20°C, 30°C, 40°C, 60°C, 90°C)

Spin

Press the button to change the speed. 1400: 0-600-800-1000-1200-1400

Programme	Default Speed(rpm)	Programme	Default Speed(rpm)
	1400		1400
Cotton	1400	Intensive	800
Synthetic	1200	ECO 40-60	1400
Sterilization	800	Delicate	600
Jeans	800	Wool	600
Mix	800	Sport Wear	800

20°C	1000	Rapid 45'	800
Rinse & Spin	1000	Quick 15'	800
Spin Only	1000		

Child Lock

To avoid mis operation by children.

Press [Extra Rinse] and [Pre Wash] 3 sec. till buzzer beep.

Caution: When child lock is activated and program starts, child lock indicator will switch on, and the CL and remaining time on the display are alternately displayed in 0.5s.

Press the other buttons will make child lock indicator flash for 3s. when program finish, CL and END alternate for 10s in 0.5s, then the child lock lights flash for 3s

Only press and hold the two button can release child lock, even power off, switch off and program end

The "Child Lock" will lock all buttons except Power button and Child Lock button

Please release child lock before selecting program and starting washing

Mute the buzzer

Press the [Temp.] and [Spin] for 3sec., the buzzer is mute.

To act the buzzer function, press the button again for 3 seconds. The setting will be kept until the next reset.

Caution: After Muting the buzzer function, the sounds will not be activated any more.

Programmes

Programmes are available according to the laundry type.	
Cotton	Hard-wearing textiles, heat-resistant textiles made of cotton or linen.
Synthetic	Wash synthetic articles, for example: shirts, coats, blending. While washing the knitting textiles, detergent quantity shall be reduced due to its loose string construction and easily forming bubbles.
Sterilization	Keep the washing temperature above 60 degrees for more than 30 minutes, effectively remove harmful bacteria.
Jeans	Specially for jeans.
Mix	Mixed load consisting of textiles made of cotton and synthetics.
20°C	20°C default, can choose cold water.
Rinse&Spin	Extra rinse with spin.
Intensive	To increase the washing effects, washing time is increased.
ECO 40-60	This program is specially designed for washing duvet coats. Default 40°, not selectable, suitable for laundry washing at about 40°-60°C.
Delicate	For delicate, washable textiles, e.g. made of silk, satin, synthetic fibres or blended fabrics.
Sport Wear	Washing the activewear.
Rapid 45'	This programme is suitable for washing not very dirty clothes, save more energy and washing.
Quick 15	Extra short programme approx, suitable for lightly soiled

Washing Programmes Table

Programme	Load(kg)	Temp.(°C)	Default Time
	8.0	Default	8:0
Cotton	8.0	40	2:59
Synthetic	4.0	40	2:45
Sterilization	8.0	-	2:30
Jeans	8.0	60	1:45
Mix	8.0	40	0:58
20°C	8.0	20	1:01
Rinse&Spin	8.0	-	0:20
Spin Only	8.0	-	0:12
Intensive	8.0	40	3:48
ECO 40-60	8.0	-	3:32
Delicate	8.0	30	0:50
Wool	2.0	40	1:07
Sport Wear	8.0	20	0:45
Rapid 45'	2.0	40	0:45
Quick 15'	2.0	Cold	0:15

Concerning to Regulation(EU) No 1061/2010, The EU energy efficiency class is: A+++

Energy test program: Intensive 60/40 °C; Speed:The highest speed; Other as the default.

Half load for 8.0Kg machine: 4.0Kg.

Concerning to Regulation(EU) 2019/2023, The EU energy efficiency class is: B

Energy test program: ECO 40-60. Other as the default. Half load for 8.0Kg machine: 4.0Kg.

Quarter load for 8.0Kg machine: 2.0Kg.

Note: The parameters in this table are only for user's reference. The actual parameters maybe different with the parameters in above mentioned table.

SICHERHEITSHINWEISE

Lesen Sie dieses Handbuch

Alle Anweisungen und Erklärungen zur Installation vor der Verwendung beachten. Befolgen Sie die Anweisungen sorgfältig. Bewahren Sie die Bedienungsanleitung für den späteren Gebrauch griffbereit auf. Wenn das Gerät verkauft oder weitergegeben wird, stellen Sie sicher, dass der neue Eigentümer immer diese Betriebsanleitung erhält.

Sicherheitshinweise

Zu Ihrer Sicherheit müssen die Informationen in diesem Handbuch befolgt werden, um das Risiko von Bränden oder Explosionen, Stromschlägen oder Sachschäden, Personenschäden oder Todesfällen zu minimieren. Erläuterung der Symbole:

Achtung!

Diese Kombination aus Symbol und Signalwort weist auf eine potenziell gefährliche Situation hin, die zu Tod oder schweren Verletzungen führen kann, wenn sie nicht vermieden wird.

Vorsicht!

Diese Kombination aus Symbol und Signalwort weist auf eine potenziell gefährliche Situation hin, die zu leichten oder kleinen Verletzungen oder Schäden an Sachwerten und der Umwelt führen kann.

Hinweis!

Diese Kombination aus Symbol und Signalwort weist auf eine potenziell gefährliche Situation hin, die zu leichten oder kleinen Verletzungen führen kann.

Der Stromschlag!

- Ist das Netzkabel beschädigt, muss es vom Hersteller, seinem Servicepartner oder ähnlich qualifizierten Personen ausgetauscht werden, um eine Gefährdung zu vermeiden.
- Die mit dem Gerät gelieferten neuen Schlauchsets sind zu verwenden und alte Schlauchsets dürfen nicht wiederverwendet werden.
- Vor jeder Wartung des Gerätes ist das Gerät vom Stromnetz zu trennen.
- Ziehen Sie immer den Netzstecker und schalten Sie die Wasserzufuhr nach Gebrauch aus. Der maximale Wassereinflussdruck, in Pascal. Der minimale Wassereinflussdruck, in Pascal.
- Um Ihre Sicherheit zu gewährleisten, muss der Netzstecker in eine geerdete dreipolige Steckdose gesteckt werden. Überprüfen Sie sorgfältig und stellen Sie sicher, dass Ihre Steckdose ordnungsgemäß und zuverlässig geerdet ist.
- Stellen Sie sicher, dass die Wasser- und Elektrogeräte von einem qualifizierten Techniker gemäß den Anweisungen des Herstellers und den örtlichen Sicherheitsvorschriften angeschlossen werden.

Gefährdung von Kindern!

- EU Länder: Das Gerät kann von Kindern ab 8 Jahren und Personen mit eingeschränkten körperlichen, sensorischen oder geistigen Fähigkeiten oder mangelnden Erfahrungen und Kenntnissen benutzt werden, wenn sie eine Aufsicht oder Anweisung über den sicheren Umgang mit dem Gerät erhalten haben und die damit verbundenen Gefahren verstehen. Kinder dürfen nicht mit dem Gerät spielen. Die Reinigung und Wartung des Gerätes darf nicht von Kindern ohne Aufsicht durchgeführt werden.
- Kinder unter 3 Jahren sollten beaufsichtigt werden, um sicherzustellen, dass sie nicht mit dem Gerät spielen.
- Tiere und Kinder können in die Maschine steigen. Überprüfen Sie die Maschine vor jedem Einsatz.
- Die Glastür kann während des Betriebs sehr heiß sein. Halten Sie Kinder und Haustiere während des Betriebs von der Maschine, von sehr nassen Räumen sowie von Räumen mit explosiven oder ätzenden Gasen fern.
- Andernfalls könnte es zu schweren Schäden kommen.

- Der Stecker muss nach der Installation zugänglich sein.

Explosionsgefahr!

- Waschen oder trocknen Sie keine Gegenstände, die mit brennbaren oder explosiven Stoffen (wie Wachs, Öl, Farbe, Benzin, Entfettungsmittel, chemische Reinigungsmittel, Kerosin usw.) gereinigt, gewaschen, eingeweicht oder betupft wurden. Dies kann zu Bränden oder Explosionen führen.
- Vor dem Waschen die Wäsche gründlich von Hand auswaschen.

Installation des Produkts!

- Diese Waschmaschine ist nur für den Innenbereich bestimmt.
- Sie ist nicht für die Verwendung in eingebautem Zustand vorgesehen.
- Die Öffnungen dürfen nicht durch einen Teppich verdeckt werden.
- Das Gerät darf nicht in Badezimmern oder sehr feuchten Räumen sowie in Räumen mit explosiven oder ätzenden Gasen installiert werden.
- Entfernen Sie alle Verpackungen und Transportschrauben, bevor Sie das Gerät in Betrieb nehmen. Andernfalls könnte es zu schweren Schäden kommen.

Gefahr der Beschädigung des Gerätes!

- Ihr Produkt ist nur für den Heimgebrauch und nur für Textilien bestimmt, die für die Maschinenwäsche geeignet sind.
- Klettern Sie nicht auf die Oberseite der Maschine und setzen Sie sich nicht auf diese.
- Lehnen Sie sich nicht gegen die Maschinentür.
- Vorsichtsmaßnahmen bei der Handhabung der Maschine:
 1. Die Transportschrauben müssen von einer Fachperson wieder an der Maschine angebracht werden.
 2. Das angesammelte Wasser muss aus der Maschine abgelassen werden.
 3. Behandeln Sie die Maschine vorsichtig. Halten Sie niemals die vordere Teile während des Anhebens der Maschine fest. Die Maschinentür darf während des Transports nicht als Griff verwendet werden.
 4. Dieses Gerät ist schwer. Transportieren Sie es mit Sorgfalt.
- Bitte schließen Sie die Tür nicht mit übermäßigen Kräften. Wenn es sich als schwierig erweist, die Tür zu schließen, überprüfen Sie bitte, ob die Kleidung gut platziert oder verteilt ist.
- Das Waschen von Teppichen ist verboten.

Bedienung des Gerätes!

- Vor dem ersten Waschen von Kleidungsstücken ist das Produkt in einem Durchlauf des gesamten Arbeitsgangs ohne die darin befindliche Kleidung zu betreiben.
- Entzündliche und explosive oder giftige Lösungsmittel sind verboten. Benzin und Alkohol etc. dürfen nicht als Reinigungsmittel verwendet werden. Bitte wählen Sie nur die für die Maschinenwäsche geeigneten Reinigungsmittel, insbesondere für die mit Trommel.
- Achten Sie darauf, dass alle Taschen geleert sind. Scharfe und starre Gegenstände wie Münzen, Broschen, Nägel, Schrauben oder Steine usw. können schwere Schäden an diesem Gerät verursachen.
- Bitte überprüfen Sie vor dem Öffnen der Tür, ob das Wasser im Inneren der Trommel abgelassen wurde, und öffnen Sie die Tür nicht, wenn Wasser sichtbar ist.
- Achten Sie darauf, dass Sie beim Ablassen des heißen Waschwassers sich nicht verbrennen.

- Füllen Sie das Wasser während des Waschvorgangs niemals von Hand nach.
- Nach Abschluss des Programms warten Sie bitte zwei Minuten, um die Tür zu öffnen.

Verpackung/Altgeräte



Diese Kennzeichnung weist darauf hin, dass dieses Produkt nicht mit anderen Haushaltsabfällen in der gesamten EU verunreinigt werden sollte. Um mögliche Schäden der Umwelt oder der menschlichen Gesundheit durch unkontrollierte Abfallentsorgung zu vermeiden, recyceln Sie verantwortungsbewusst, um die nachhaltige Wiederverwendung materieller Ressourcen zu fördern. Um Ihr gebrauchtes Gerät zurückzugeben, verwenden Sie bitte die Rücknahmesysteme oder wenden Sie sich an den Händler, bei dem das Produkt gekauft wurde. Sie nehmen dieses Produkt zurück und können es auf umweltfreundliche Weise recyceln.

Installation

Installationsbereich

Achtung: Stabilität ist wichtig, um das Wandern des Produkts zu verhindern!

Achten Sie darauf, dass das Gerät nicht auf dem Netzkabel steht.

Vor der Installation der Maschine ist der nachfolgend gekennzeichnete Standort zu wählen:

- 1 starre, trockene und ebene Oberfläche
- 2 Direkte Sonneneinstrahlung vermeiden
- 3 Ausreichende Belüftung
- 4 Die Raumtemperatur liegt über 0°C
- 5 Von Wärmequellen wie Kohle oder Gas weit entfernt halten.

Auspacken der Waschmaschine

Warnung: Verpackungsmaterial (z.B. Folien, Styropor) kann für Kinder gefährlich sein. Es besteht Erstickungsgefahr! Halten Sie alle Verpackungen von Kindern fern.

- 1 Entfernen Sie den Karton und die Styroporverpackung.
- 2 Heben Sie die Waschmaschine an und entfernen Sie die Basispackung, stellen Sie sicher, dass der kleine dreieckige Schaumstoff mit dem Boden zusammen entfernt wird. Wenn nicht, legen Sie das Gerät auf die Seitenfläche und entfernen Sie dann die kleinen Schaumstoffstücke von der Unterseite des Gerätes von Hand.
- 3 Entfernen Sie das Klebeband, das das Netzkabel und den Ablaufschlauch sichert.
- 4 Entfernen Sie den Einlassschlauch von der Trommel.

Transportbolzen entfernen

Achtung: Sie müssen die Transportbolzen von der Rückseite entfernen, bevor Sie das Produkt verwenden können. Sie benötigen die Transportschrauben wieder, wenn Sie das Produkt transportieren, also bewahren Sie sie an einem sicheren Ort auf.

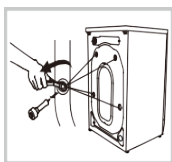

Bitte führen Sie die folgenden Schritte aus, um die Schrauben zu entfernen:

- 1 4 Schrauben mit einem Schraubenschlüssel lösen und dann entfernen.
- 2 Stopfen Sie die Löcher mit den Transportlochstöpseln.
- 3 Bewahren Sie die Transportbolzen für den späteren Gebrauch gut auf.

Nivellierung der Waschmaschine

Achtung: Die Kontermuttern an allen vier Füßen müssen fest gegen das Gehäuse geschraubt werden.

- Überprüfen Sie, ob die Beine fest mit dem Gehäuse verbunden sind. Wenn nicht, drehen Sie sie bitte in ihre ursprüngliche Position und ziehen Sie die Muttern an.
- Die Kontermuttern lösen und die Füße drehen, bis sie eng am Boden anliegt.
- Die Füße einstellen und mit einem Schraubenschlüssel sichern, dabei darauf achten, dass die Maschine ruhig steht.

Wasserversorgungsschlauch anschließen

Warnung:

- Um Auslaufen und Wasserschäden zu vermeiden, befolgen Sie die Anweisungen in diesem Kapitel!
- Den Wassereinflusschlauch nicht knicken, zerquetschen, modifizieren oder trennen.
- Das Modell, das mit einem Warmwasser-Ventil ausgestattet ist, schließen Sie mit dem Warmwasserschlauch an die Warmwasserleitung an. Der Energieverbrauch wird bei einigen Programmen automatisch reduziert.

1 Anschluss mit Gewinde und Einlaufschlauch



2 Verbinden Sie das andere Ende der Einlassleitung mit dem Einlassventil auf der Rückseite des Produkts und befestigen Sie die Leitung fest im Uhrzeigersinn

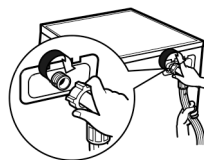

Ablaufschlauch

Achtung!

- Knicken oder ziehen Sie den Abfluss-Schlauch nicht.
- Positionieren Sie den Abfluss-Schlauch richtig, da sonst Schäden durch Wasseraustritt entstehen können.

Es gibt zwei Möglichkeiten, das Ende von Ablaufschlauch.

1 zu platzieren. Setzen Sie es in den Wassertrog.

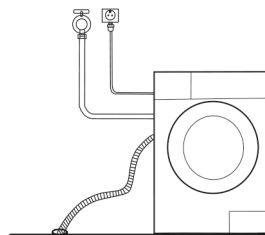

2. an die Abzwegleitung der Rinne anschließen.

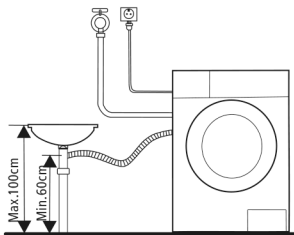

Hinweis!

- Wenn die Maschine über eine Abflussschlauchhalterung verfügt,

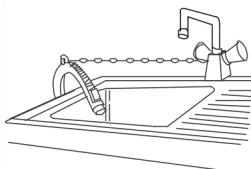

Achtung!

- Befestigen Sie den Ablaufschlauch bei der Montage mit einem Seil.
- Wenn der Ablaufschlauch zu lang ist, drücken Sie ihn nicht in die Waschmaschine, da er ungewöhnliche Geräusche verursacht.

Vor jedem Waschen

- Der Einsatzbereich der Waschmaschine sollte (0-40)°C sein. Bei Verwendung unter 0°C können das Einlassventil und das Auslass-System beschädigt werden. Wenn die Maschine unter einer Temperatur von 0°C oder weniger aufgestellt wird, sollte sie auf normale Umgebungstemperatur gebracht werden, um sicherzustellen, dass der Wasserzulaufschlauch und der Ablaufschlauch vor dem Gebrauch nicht eingefroren sind.
- Bitte überprüfen Sie vor dem Waschen die Etiketten und die Beschreibung der Verwendung von Reinigungsmitteln. Verwenden Sie nicht schäumende oder weniger schäumende Reinigungsmittel, die für die Maschinenwäsche geeignet sind

Überprüfen Sie vor jedem Waschen

- Überprüfen Sie das Etikett
- Legen Sie kleine Kleidungsstücke in den Kissenbezug
- Nehmen Sie die Gegenstände aus den Taschen
- Drehen Sie leicht pilling und langflorigen Stoff um
- Knoten Sie die langen Streifen, den Reißverschluss oder den Knopf
- Trennen Sie Kleidung mit unterschiedlichen Texturen

Achtung!

Beim Waschen von Einzelwäsche kann es leicht zu großer Exzentrizität kommen und aufgrund der großen Ungleichmäßigkeit einen Alarm auslösen. Daher wird empfohlen, ein oder zwei weitere Kleidungsstücke hinzuzufügen, die zusammen gewaschen werden müssen, damit das Entleeren reibungslos erfolgen kann.

Waschen Sie keine Kleidung, die vorher mit Kerosin, Benzin, Alkohol und anderen brennbaren Materialien in Berührung kam.

Detergent Dispenser

- I Vorwaschmittel
- II Hauptwaschmittel
- * Weichspüler

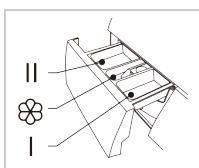

Warnung!

Das Reinigungsmittel wird nur dann in "Fach I" gefüllt, wenn bei Maschinen mit dieser Funktion die Vorwäsche gewählt wurde.

Programm	I	II	*
Baumwolle	O	X	O
Synthetisch	O	X	O
Sterilisation	X	X	O
Jeans	O	X	O
Mischen	O	X	O
20 ° C.		X	O
Spülen Schleudern		X	O
Intensiv		X	O
ECO 40-60		X	O
Zart		X	O
Wolle		X	O
Sportbekleidung	O	X	O
Schnell 45'	O	X	O
Kurz15'		X	O

X = Bedeutet muss

O = Bedeutet optional

Hinweis!

Was agglomerierte oder klebrige Waschmittel oder Zusatzstoffe betrifft, so wird empfohlen, vor dem Einfüllen in das Waschmittelfach etwas Wasser zur Verdünnung empfohlen, um zu verhindern, dass der Einlass des Waschmittelfachs beim Einfüllen von Wasser blockiert und überläuft.

Bitte wählen Sie den für die verschiedenen Waschttemperaturen geeigneten Waschmitteltyp aus, um die beste Waschleistung bei geringerem Wasser- und Energieverbrauch zu erzielen.

Reinigung und Pflege

Achtung: Bevor Ihre Wartung beginnt, ziehen Sie bitte den Netzstecker und schließen Sie den Auslauf.

Reinigung des Gehäuses

Eine ordnungsgemäße Wartung der Waschmaschine kann die Lebensdauer verlängern. Die Oberfläche kann bei Bedarf mit verdünnten, nicht scheuernden, neutralen Reinigungsmitteln gereinigt werden. Sollte Wasser überlaufen, wischen Sie es mit einem feuchten Tuch sofort ab.

Es sind keine scharfen Gegenstände erlaubt.

Hinweis: Ameisensäure und deren verdünnte Lösungsmittel oder gleichwertige Stoffe sind verboten, wie Alkohol, Lösungsmittel oder chemische Produkte usw.

Reinigung der Trommel

Die von den Metallgegenständen im Inneren der Trommel zurückgelassenen Roststellen sind unverzüglich mit chlorfreien Reinigungsmitteln zu entfernen.

Verwenden Sie niemals Stahlwolle.

Hinweis: Geben Sie während der Trommelreinigung keine Wäsche in die Waschmaschine.

Reinigung der Türdichtung und des Glases

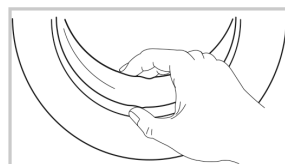

Wischen Sie das Glas und die Dichtung nach jedem Waschgang, um Fusseln und Flecken zu entfernen. Wenn sich Fusseln bilden, kann es zu Undichtigkeiten kommen.

Entfernen Sie nach jedem Waschgang Münzen, Knöpfe und andere Gegenstände aus der Dichtung.

Reinigung des Einlassfilters

Hinweis: Der Einlassfilter muss gereinigt werden, wenn weniger Wasser vorhanden ist.

Waschen Sie den Filter im Hahn

- 1 und schließen Sie den Hahn.
- 2 Entfernen Sie den Wasserzulaufschlauch vom Wasserhahn.
- 3 reinigen sie den filter.
- 4 Schließen Sie den Wasserversorgungsschlauch wieder an.

Waschen des Filters in der Waschmaschine:

- 1 Schrauben Sie das Einlassrohr von der Rückseite der Maschine ab.
- 2 Ziehen Sie den Filter mit einer Langbeckzange heraus und setzen Sie ihn nach dem Waschen wieder ein.
- 3 Reinigen Sie den Filter mit einer Bürste.
- 4 Schließen Sie das Einlassrohr wieder an.

Hinweis: Wenn die Bürste nicht sauber ist, können Sie den gewaschenen Filter separat herausziehen; Wieder anschließen, den Wasserhahn aufdrehen.

Reinigen Sie den Waschmittelspender

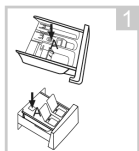

1 Drücken Sie die Pfeilposition auf der Weichspülerabdeckung in der Spenderschublade nach unten. Heben Sie den Clip an und nehmen Sie die Abdeckung des Weichspülerfachs heraus und waschen Sie alle Fächer mit Wasser.



2 Setzen Sie die Abdeckung der Wasserenthärtungsanlage wieder ein und schieben Sie die Schublade in Position.

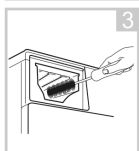

- 1 Ziehen Sie die Spenderschublade
- 2 Reinigen Sie den Dispenser
- 3 Reinigen Sie die Innenseite der Aussparung mit einer alten Zahnbürste
- 4 Setzen Sie die Spenderschublade ein

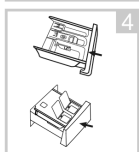

Hinweis: Verwenden Sie zur Reinigung des Geräts keinen Alkohol, keine Lösungsmittel oder chemischen Produkte.

Reinigung des Filters der Entwässerungspumpe

Warnung: Achten Sie auf das heiße Wasser!

- Lassen Sie die Waschmittellösung abkühlen.
- Trennen Sie die Maschine vom Stromnetz, um einen Stromschlag vor dem Waschen zu vermeiden.
- Der Filter der Entwässerungspumpe kann die Fäden und kleinen Fremdstoffe aus der Wäsche filtern.
- Reinigen Sie den Filter regelmäßig, um den normalen Betrieb der Waschmaschine sicherzustellen.

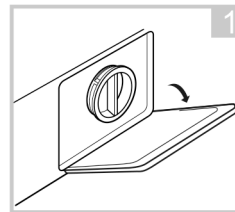

Öffnen Sie die untere Abdeckkappe

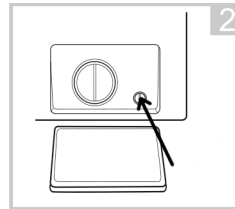

90 ° C drehen, den Notablassschlauch herausziehen und die Schlauchkappe abnehmen

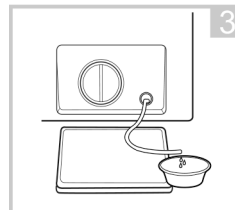

Nachdem das Wasser abgelaufen ist, setzen Sie den Ablaufschlauch zurück

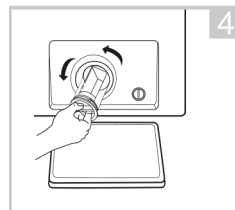

Öffnen Sie den Filter, indem Sie ihn gegen den Uhrzeigersinn drehen



Fremdkörper entfernen

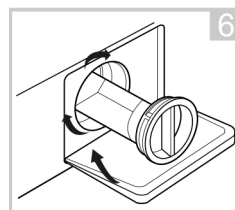

Schließen Sie die untere Abdeckkappe

Warnung!

- Vergewissern Sie sich, dass Ventilkappe und Notablassschlauch wieder richtig montiert sind, Deckplatten sollten so eingesetzt werden, dass sie mit den Lochplatten übereinstimmen, da sonst Wasser austreten kann;
- Einige Maschinen haben keinen Notablassschlauch, drehen Sie die untere Abdeckkappe direkt, damit das Wasser in das Becken läuft.
- Entfernen Sie niemals den Pumpendeckel während eines Waschzyklus, sondern warten Sie immer, bis das Gerät den Zyklus beendet hat und leer ist. Achten Sie beim Wiederanbringen der Abdeckung darauf, dass sie wieder fest angezogen wird.

Fehlerbehebung

Das Gerät lässt sich nicht starten oder stoppt während des Betriebs.

Versuchen Sie zunächst, eine Lösung für das Problem zu finden. Falls nicht, wenden Sie sich an das Service-Center.

Beschreibung	Ursache	Lösung
Waschmaschine kann nicht gestartet werden	Die Tür ist nicht richtig geschlossen	Starten Sie neu, nachdem die Tür geschlossen wurde Prüfen Sie, ob Kleidungsstücke eingeklemmt sind
Tür kann nicht geöffnet werden	Sicherheitsschutzkonzept der Waschmaschine funktioniert	Trennen Sie die Stromversorgung, starten Sie das Produkt neu
Wasserleckage	Die Verbindung zwischen Einlassrohr oder Auslassschlauch ist undicht	Wasserleitungen prüfen und befestigen Auslassschlauch reinigen
Reinigungsmittelrückstände im Behälter	Reinigungsmittel ist angefeuchtet oder verklumpt	Reinigungsmittel reinigen und abwischen
Anzeige oder Display leuchtet nicht auf	Trennen Sie die Stromversorgung Die Leiterplatte oder das Kabel hat ein Verbindungsproblem	Überprüfen Sie, ob der Strom abgeschaltet ist und der Netzstecker korrekt angeschlossen ist
Ungewöhnliches Geräusch		Überprüfen Sie, ob die Befestigungen (Schrauben) entfernt wurden Überprüfen Sie, ob es auf einem festen und ebenen Boden installiert ist

Fehlercodes:

Beschreibung	Ursache	Lösung
E30	Die Tür ist nicht richtig geschlossen	Starten Sie neu, nachdem die Tür geschlossen wurde Prüfen Sie, ob Kleidungsstücke eingeklemmt sind
E10	Wassereinlassproblem beim Waschen	Prüfen Sie, ob der Wasserdruck zu niedrig ist Richten Sie die Wasserleitung aus Überprüfen Sie, ob der Einlassventilfilter verstopft ist
E21	Zu lange dauernde Wasserableitung	Überprüfen Sie, ob der Ablaufschlauch verstopft ist
E12	Wasserüberlauf	Starten Sie die Waschmaschine neu

EXX	Andere	Bitte versuchen Sie es zunächst erneut und rufen Sie den Kundendienst an, falls es immer noch Probleme gibt.
-----	--------	--

Hinweis: Aktivieren Sie nach der Überprüfung das Gerät. Wenn das Problem weiterhin auftritt oder die Anzeige erneut Alarmcodes anzeigt, wenden Sie sich an den Kundendienst.

Technische Spezifikationen

Modell	WAH 2908 W
Waschkapazität	8.0 kg
Abmessung (HxBxT mm)	850 x 595 x 565 mm
Nettogewicht.....	68 kg
Nennleistung	200W
Energieversorgung	220-240V~,50Hz
MAX. Strom	10A
Standard Wasserdruck	0.05MPa~1MPa

Produktbeschreibung

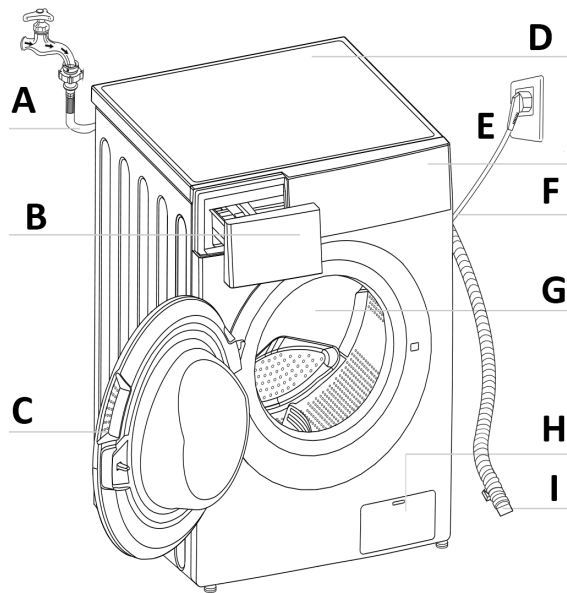

- A Wasserversorgungsschlauch
- B Detergent dispenser
- C Tür
- D Obere Abdeckung
- E Bedienfeld
- F Stromkabel
- G Trommel
- H Servicefilter
- I Drain hose

Hinweis: Das Produktliniendiagramm dient nur als Referenz, bitte beziehen Sie sich standardmäßig auf das reale Produkt.

Zubehör

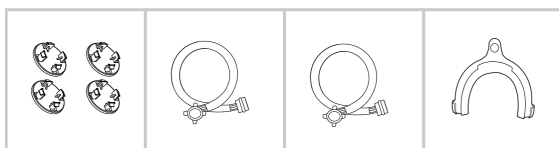

- Transport-Lochstopfen
- Versorgungsschlauch Kaltwasser
- Versorgungsschlauch Warmwasser (optional)
- Abflussschlauchhalterung (optional)
- Benutzerhandbuch

Bedienfeld

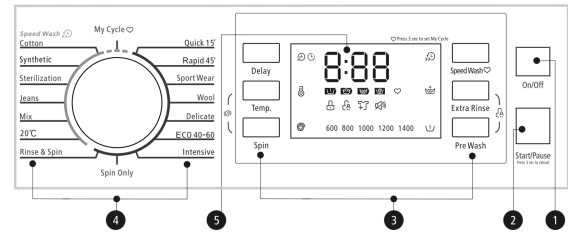

Hinweis: Die Tabelle dient nur als Referenz, bitte beziehen Sie sich standardmäßig auf das reale Produkt.

1 Ein/Aus

Das Produkt ist ein-/ausgeschaltet.

2 Start/Pause

Drücken Sie die Taste , um den Waschzyklus zu starten oder zu unterbrechen.

3 Option

Dies ermöglicht Ihnen die Auswahl einer zusätzlichen Funktion und leuchtet auf, wenn diese ausgewählt wird.

4 Programme

Je nach Art der Wäsche verfügbar.

5 Anzeige

Die Anzeige zeigt die Einstellungen, die geschätzte verbleibende Zeit, Optionen und Statusmeldungen für Ihre Waschmaschine an. Die Anzeige bleibt während des gesamten Zyklus eingeschaltet.

Anzeige

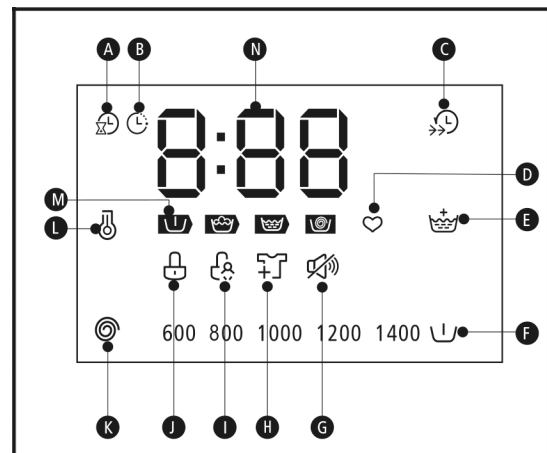

- A Übrig
- B Verzögern
- C Schnellwäsche
- D Mein Zyklus
- E Extrapülung
- F Vorwäsche
- G Summer deaktivieren
- H Nachladen
- I Kindersicherung
- J Türverriegelung
- K Schleuderdrehzahl
- L Temp.
- M Fortschrittsanzeige (Vorwäsche - Waschen - Spülen - Schleudern)
- N Waschzeit: 1,25, Verzögerungszeit: 2 Stunden, Fehler: E20, Ende: Ende

Betrieb

Verzögern

Stellen Sie die Verzögerungsfunktion ein:

- 1 Wählen Sie ein Programm aus;
- 2 Drücken Sie die Verzögerungstaste, um die Zeit auszuwählen (die Verzögerungszeit beträgt 0-24 H.);
- 3 Drücken Sie [Start/Pause], um den Verzögerungsbetrieb zu starten.

Wählen Sie das Programm > Zeit einstellen >Start

Deaktivieren Sie die Verzögerungsfunktion:

Drücken Sie die Taste [Verzögerung], bis die Anzeige 0H anzeigt. Es sollte vor dem Starten des Programms gedrückt werden. Wenn das Programm bereits gestartet wurde, sollte das Programm ausgeschaltet werden, um es auf ein neues zurückzusetzen.

Achtung: Sollte es während des Betriebs der Maschine zu einer Unterbrechung der Stromversorgung kommen, speichert ein spezieller Speicher das gewählte Programm, und wenn die Stromversorgung wieder eingeschaltet wird, wird das Programm fortgesetzt.

Vorwäsche

Die Vorwaschfunktion bietet eine Extra-Wäsche vor der Hauptwäsche, sie eignet sich zum Waschen des auf der Wäsche entstehenden Schmutzes; Sie müssen das Waschmittel in das Fach (I) geben, wenn Sie es auswählen.

Extraspülung

Die Wäsche wird nach der Auswahl einmalig extra gespült.

Schnellwäsche

Die Funktion kann die Waschzeit verkürzen.

Mein Zyklus

Zum Speichern des häufig verwendeten Programms.

Nachdem Sie das Programm gewählt und die Optionen eingestellt haben, drücken Sie 3 Sekunden vor Beginn des Waschvorgangs auf [Schnellwäsche]. Die Standardeinstellung ist Baumwolle.

Nachladen

Dieser Vorgang kann während des Waschvorgangs ausgeführt werden. Wenn die Trommel noch rollt und sich eine große Menge Wasser mit hoher Temperatur in der Trommel befindet. Der Zustand ist unsicher und die Tür kann nicht gewaltsam geöffnet werden. Zum Nachladen [Start/Pause] 3 Sek. drücken und das Hinzufügen der Kleidung in der Zwischenfunktion beginnen. Bitte folgen Sie den Schritten wie folgt:

1. Warten Sie, bis die Trommel sich nicht mehr dreht.
2. Das Türschloss ist entriegelt.
3. Schließen Sie die Tür, wenn die Kleidung nachgeladen wurde und drücken Sie die Taste [Start/Pause].

Drücken Sie [Start/Pause] 3sek. > Nachladen der Kleidung > Start

Achtung: Verwenden Sie die Funktion Nachladen nicht, wenn der Wasserstand über dem Rand der inneren Wanne oder die Temperatur erhöht ist.

Weitere Funktionen

Temp.

Drücken Sie die Taste, um die Temperatur zu regulieren(Kalt, 20°C, 30°C, 40°C, 60°C, 90°C)

Schleudern

Drücken Sie die Taste, um die Geschwindigkeit zu ändern. 1400: 0-600-800-1000-1200-1400

Programme	Standard-Drehzahl(U/min)	Programme	Standard-Drehzahl(U/min)
	1400		1400

Cotton	1400	Intensive	800
Synthetic	1200	ECO 40-60	1400
Sterilization	800	Delicate	600
Jeans	800	Wool	600
Gemischt	800	Sportkleidung	800
20°C	1000	Schnell 45'	800
Rinse & Spin	1000	Kurz 15'	800
Nur Schleudern	1000		

Kindersicherung

Zur Vermeidung von Fehlbedienungen durch Kinder.

Drücken Sie die Taste [Extra Spülen] und [Vorwäsche] 3 Sekunden lang, bis der Summer ertönt.

Achtung: Wenn die Kindersicherung aktiviert ist und das Programm startet, schaltet sich die Kindersicherungsanzeige ein, und die CL und die verbleibende Zeit auf dem Display werden abwechselnd in 0,5 s angezeigt.

Wenn Sie die anderen Tasten drücken, blinkt die Kindersicherungsanzeige 3 Sekunden lang, wenn das Programm beendet ist, CL und END wechseln sich 10 Sekunden lang in 0,5 Sekunden ab, dann blinken die Kindersicherungsleuchten 3 Sekunden lang.

Nur durch Drücken und Halten der beiden Knöpfe kann die Kindersicherung aufgehoben werden, auch beim Ausschalten, Abschalten und Programmende

Die "Kindersicherung" sperrt alle Schaltflächen außer dem Ein/Aus-Schalter und der Kindersicherungstaste

Bitte deaktivieren Sie die Kindersicherung, bevor Sie ein Programm auswählen und mit dem Waschen beginnen

Den Summer stumm schalten

Drücken Sie die Tasten [Temp.] und [Schleudern] für 3 Sekunden, der Summer wird deaktiviert.

Drücken Sie die Taste erneut 3 Sekunden lang, um die Summerfunktion zu aktivieren. Die Einstellung bleibt bis zum nächsten Zurücksetzen erhalten.

Achtung: Nach dem Stummschalten der Summerfunktion werden die Sounds nicht mehr aktiviert.

Programme

Die Programme können je nach Art der Wäsche gewählt werden.	
Cotton	Strapazierfähige Textilien, hitzebeständige Textilien aus Baumwolle oder Leinen.
Synthetic	Zum Waschen von synthetischer Wäsche, zum Beispiel: Hemden, Mäntel. Beim Waschen von Strickwaren ist die Waschmittelmenge wegen der lockeren Fadenkonstruktion und der leichten Blasenbildung zu reduzieren.
Sterilization	Halten Sie die Waschtemperatur mehr als 60 Minuten lang über 30 Grad, um schädliche Bakterien wirksam zu beseitigen.
Jeans	Speziell für Jeans.
Gemischt	Mischladung bestehend aus Textilien aus Baumwolle und Synthetik.
20°C	20°C Standardeinstellung, kaltes Wasser wählbar.
Spülen&Schleudern	Extra-Spülen mit Schleudern.

Intensive	Um die Waschwirkung zu erhöhen, wird die Waschzeit verlängert.
ECO 40-60	Dieses Programm ist speziell für das Waschen von Bettwäsche entwickelt worden. Standardeinstellung 40°, nicht wählbar, geeignet für das Waschen von Wäsche bei etwa 40°-60°C.
Delicate	Für empfindliche, waschbare Textilien, z.B. aus Seide, Satin, Kunstfasern oder Mischgewebe.
Sportkleidung	Waschen von Aktivbekleidung.
Rapid 45'	Dieses Programm eignet sich zum Waschen von nicht sehr schmutziger Kleidung, spart also Strom und Wasser.
Schnell 15	Extra kurzes Programm, geeignet für leicht schmutzige Wäsche

Tabelle der Waschprogramme

Programme	Ladung(kg)	Temp.(°C)	Standardzeit
	8.0	Standard	8.0
Cotton	8.0	40	2:59
Synthetic	4.0	40	2:45
Sterilization	8.0	-	2:30
Jeans	8.0	60	1:45
Gemischt	8.0	40	0:58
20°C	8.0	20	1:01
Spülen&Schleudern	8.0	-	0:20
Nur Schleudern	8.0	-	0:12
Intensive	8.0	40	3:48
ECO 40-60	8.0	-	3:32
Delicate	8.0	30	0:50
Wool	2.0	40	1:07
Sportkleidung	8.0	20	0:45
Schnell 45'	2.0	40	0:45
Kurz 15'	2.0	Kalt	0:15

In Bezug auf die Verordnung (EU) Nr. 1061/2010 ist die EU-Energieeffizienzklasse: A+++

Energie-Testprogramm: Intensiv 60/40 °C; Geschwindigkeit: Die höchste Geschwindigkeit; Anders als die Standardeinstellung.

Halbe Last für 8,0 kg Maschine: 4,0 kg.

In Bezug auf die Verordnung (EU) 2019/2023 ist die EU-Energieeffizienzklasse: B

Energietestprogramm: ECO 40-60. Anderes als Standard. Halbe Last für 8,0 kg Maschine: 4,0 kg.

Viertel-Last für 8.0Kg-Maschine: 2.0Kg.

Hinweis: Die Parameter in dieser Tabelle dienen nur als Referenz für den Benutzer. Die aktuellen Parameter können von den Parametern in der oben genannten Tabelle abweichen.

Läs den här manualen

Läs alla instruktioner och förklaringar om installationen före användning. Följ instruktionerna noggrant. Spara bruksanvisningen nära till hands för senare användning. Om apparaten säljs eller ges bort ska du se till att den nya ägaren alltid får dessa bruksanvisningar.

Säkerhetsanvisningar

För din säkerhet måste informationen i den här handboken följas för att minimera risken för brand eller explosion, elektriska stötar eller för att förhindra egendomsskador, personskador eller dödsfall. Förklaring av symbolerna:

Varning!

Denna kombination av symbol och ord indikerar en potentiellt farlig situation som kan leda till dödsfall eller allvarliga skador om det inte undviks.

Försiktigt!

Denna kombination av symbol och ord indikerar en potentiellt farlig situation som kan leda till milda eller mindre skador eller skador på egendom och miljö.

OBS!

Denna kombination av symbol och ord indikerar en potentiellt farlig situation som kan leda till milda eller mindre skador.

Varning!

Om strömsladden är skadad måste den bytas ut av tillverkaren, dess serviceagent eller personer med liknande kvalifikationer för att undvika livsfara.

Elektrisk stöt!

- De nya slangarna som medföljer apparaten ska användas och gamla slangar ska inte återanvändas.
- Innan något underhåll av enheten utförs ska du koppla ur apparaten från elnätet.
- Koppla alltid ur maskinen och stäng av vattenförsörjningen efter användning. Maximalt inloppsvattentryck i pascal. Minimalt inloppsvattentryck i pascal.
- För att garantera din säkerhet måste strömkontakten sättas in i ett jordat trepoligt uttag. Kontrollera noggrant och se till att ditt uttag är ordentligt och tillförlitligt jordat.
- Vatten- och elapparaterna måste anslutas av en kvalificerad tekniker i enlighet med tillverkarens anvisningar och lokala säkerhetsföreskrifter.

Fara för barn!

- EN-länder: Apparaten kan användas av barn från 8 år och upp och av personer med nedsatt fysisk, sensorisk eller mental förmåga eller brist på erfarenhet och kunskap om de har är övervakade eller fått instruktioner om användning av apparaten på ett säkert sätt och förstår de risker som är förknippade med detta. Barn får inte leka med apparaten. Städning och underhåll får inte utföras av barn utan tillsyn.
- Barn under 3 år bör övervakas för att säkerställa att de inte leker med apparaten.
- Djur och barn kan klättra in i maskinen. Kontrollera maskinen före varje användning.
- Barn bör övervakas så att de inte leker med apparaten.
- Glasdörren kan vara mycket varm under användning. Håll barn och husdjur långt bort från maskinen under användning samt mycket våta rum samt i rum med explosiv eller frätande gas.
- Ta bort alla förpackningar och transportbultar innan du använder apparaten. Annars kan allvarliga skador uppstå.
- Pluggen måste vara tillgänglig efter installationen.

Risk för explosion!

- Tvätta eller torka inte föremål som har rengjorts i, tvättats i, blöt-lagts i eller dabbats med brännbara eller explosiva ämnen (t.ex. vax, olja, färg, bensin, avfettningsmedel, kemtvättmedel, fotogen osv.) Detta kan leda till brand eller explosion.
- Skölj noggrant föremål på förhand före handtvätt.

Installering av produkten!

- Denna tvättmaskin är endast avsedd för inomhusbruk.
- Den är inte avsedd att vara inbyggd.
- Öppningarna får inte hindras av en matta.
- Tvättmaskinen får inte installeras i badrum eller mycket våta rum samt i rum med explosiva eller frätande gaser.
- Tvättmaskin med en enda inloppsventil kan endast anslutas till kallvattenförsörjningen. Produkten med dubbla inloppsventiler ska vara korrekt ansluten till varmvatten och kallvattenförsörjning.
- Pluggen måste vara tillgänglig efter installationen.

Ta bort alla förpackningar och transportbultar innan du använder apparaten. Annars kan allvarliga skador uppstå.

Risk för att skada apparaten!

- Din produkt är endast avsedd för hemmabruk och är endast avsedd för textilier som är lämpliga för maskintvätt.
- Klättra inte upp och sitt ovanpå maskinens övre lock.
- Luta dig inte mot maskinens dörr.
- Varningar under Hantering av Maskinen:
 1. Transportbultar ska återinstalleras på maskinen av en kunnig person.
 2. Det ansamlade vattnet ska tömmas ut ur maskinen.
 3. Hantera maskinen försiktigt. Håll aldrig någon utskjutande del av maskinen medan du lyfter. Maskindörren kan inte användas som handtag under transporten.
 4. Denna apparat är tung. Transportera försiktigt.
- Stäng inte dörren med alltför mycket kraft. Om det är svårt att stänga dörren, kontrollera om kläderna lagts i eller distribuerats väl.
- Det är förbjudet att tvätta mattor.

Använda apparaten!

- Innan kläderna tvättas för första gången ska produkten startas och köras i ett helt program utan att kläder är inuti.
- Brandfarliga och explosiva eller giftiga lösningsmedel är förbjudna. Bensin och alkohol osv. får inte användas som tvättmedel. Välj endast tvättmedel som är lämpliga för maskintvätt, speciellt för trumman.
- Se till att alla fickor tömts. Skarpa och styva föremål som mynt, brosch, spik, skruv eller sten osv. kan orsaka allvarliga skador på den här maskinen.
- Kontrollera om vattnet inuti trumman har tömts innan dörren öppnas. Öppna inte dörren om det finns något synligt vatten.
- Var försiktig så du inte bränner dig när produkten dränerar varmt tvättvatten.
- Fyll aldrig på vattnet för hand under tvätt.
- När programmet är klart, vänta i två minuter innan du öppnar dörren.

Förpackning/gammal apparat



Denna märkning visar att denna produkt inte bör bortskaffas tillsammans med annat hushållsavfall i hela EU. För att förhindra eventuella skador på miljön eller människors hälsa vid okontrollerat avfall, återvinn den på ett ansvarsfullt sätt för att främja en hållbar återanvändning av materiella resurser. För att returnera din begagnade enhet, använd insamlingsystemen eller kontakta återförsäljaren där produkten köptes. De återvänder och kan ta denna produkt för miljösäker återvinning.

Installation

Installationsområde

Varning: Stabilitet är viktigt för att förhindra att produkten vandrar!

Se till att produkten inte står på strömsladden. Innan maskinen installeras ska den plats som beskrivs enligt följande väljas:

- Stabil, torr och jämn yta
- Undvik direkt solljus
- Tillräcklig ventilation
- Rumstemperaturen är över 0°C
- Håll långt borta från värmeresurser såsom kol eller gas.

Uppackning av tvättmaskinen

Varning!

Förpackningsmaterial (t.ex. film, frigit) kan vara farligt för barn. Det finns risk för kvävning! Förvara alla förpackningar väl utom räckhåll för barn.

- 1 Ta bort all kartong och frigitförpackning.
- 2 Lyft tvättmaskinen och ta bort den undre förpackningen. Se till att det lilla triangelskummet avlägsnas helt från botten. Om inte, lägg enheten ner på sidoytan, ta sedan bort det lilla skummet från enhetens botten manuellt.
- 3 Ta bort tejen som säkrar strömsladden och avloppsslangen.
- 4 Ta bort inloppsslangen från trumman.

Ta bort transportbultar

Warning!

Du måste ta bort transportbultarna från baksidan innan du använder produkten.

Du behöver transportbultarna igen om du flyttar produkten, så se till att förvara dem på ett säkert ställe.

Vänligen följ följande steg för att ta bort bultarna:

- 1 Lossa 4 bultar med skiftnyckel och ta sedan bort dem.
- 2 Stoppa hålen med transporthålsproppar.
- 3 Förvara transportbultarna ordentligt för framtida bruk.

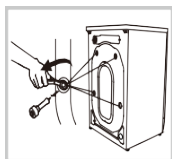

Jämna ut tvättmaskinen

Varning: Låsmutterna på alla fyra fötterna måste skruvas tätt mot kåpan.

- 1 Kontrollera om benen är tätt fastsatta på skåpet. Om inte, vänd dem till sina ursprungliga positioner och dra åt muttrarna.
- 2 Lossa låsmuttern och vrid fötterna tills de är i nära kontakt med golvet.
- 3 Justera benen och lås dem med en skruvnyckel, se till att maskinen står stabilt.

Anslut vattenförsörjningsslang

Varning: För att förhindra läckage eller vattenskador, följ instruktionerna i detta kapitel!

- Knyt, vrid, krossa, modifiera eller bryt inte vatteninloppsslangen.
- För modellen utrustad med varmventil, anslut den till varmvattenkranen med varmvattenslang. Energiförbrukningen minskar automatiskt för vissa program.
- Anslut inloppsröret som anges, Det finns två sätt att ansluta inloppsröret.

1. Anslutning mellan vanlig kran och inloppsslang.



2. Anslutning mellan skruvkran och inloppsslang.

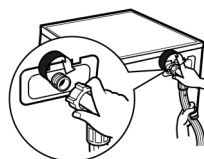

Avloppsslang

Varning!

- Knyt, vrid eller dra inte i avloppsslangen.
- Placera avloppsslangen ordentligt, annars kan skador uppstå till följd av vattenläckage.

Det finns två sätt att placera slutet av avloppsslangen:

1. Sätt den i vattenråget.

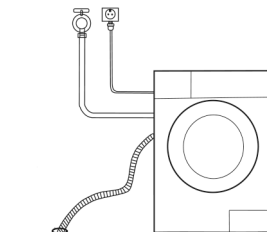

2. Anslut den till grenröret av träget.

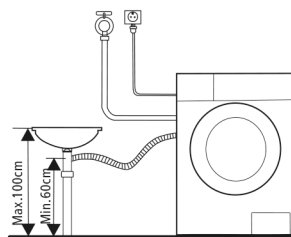

OBS: Om maskinen har avloppsslangstöd, installera det på följande sätt.

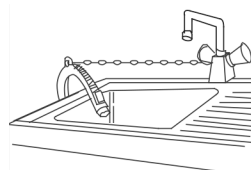

Varning!

- När du installerar avloppsslangen, fixera det ordentligt med ett rep.
- Om avloppsslangen är för lång, tvinga inte in den i tvättmaskinen eftersom det kommer att orsaka onormala ljud.

Före varje tvätt

Arbetsförhållandena för tvättmaskinen ska vara (0-40) °C. Om den används under 0 °C kan inloppsventilen och avloppssystemet skadas. Om maskinen placeras under 0 °C eller lägre förhållanden ska den överföras till normal rumstemperatur för att säkerställa att vattentillförselslangen och avloppsslangen inte fryser före användning.

Kontrollera etiketterna och förklaringen till att använda tvättmedel före tvätt. Använd icke-skummande eller mindre skummande tvättmedel som är ordentligt lämpliga för maskintvätt.

- Kontrollera etiketten
- Ta ut föremålen ur fickorna
- Knyt långa snören, dra upp dragkedjor eller och knäpp knappar
- Lägg små kläder i örngott
- Vänd lättnoppade och tyg med lång lugg in och ut
- Separera kläder med olika texturer

Varning!

När du tvättar enskilda kläder kan det lätt orsaka ostabilitet och ge larm på grund av stor obalans. Därför föreslås att man lägger till en eller två ytterligare kläder som ska tvättas ihop så att dränering kan ske smidigt.

Tvätta inte kläder som rört fotogen, bensin, alkohol och andra brandfarliga material.

Tvättmedelsfack

- I Förtvätt tvättmedel
- II Huvudtvättmedel
- * Mjukmedel

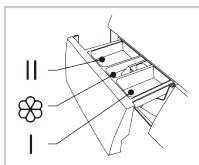

Försiktigt!

Tvättmedel behöver bara läggas till i "Fall I" efter att ha valt förtvätt för maskiner med denna funktion.

Program	I	II	*
Bomull	O	X	O
Syntetisk	O	X	O
Sterilisering	X	X	O
Jeans	O	X	O
Blanda	O	X	O
20°C		X	O
Skölj och spin		X	O
Intensiv		X	O
ECO 40-60		X	O
Ömtålig		X	O
Ylle		X	O
Sportkläder	O	X	O
Snabb 45'	O	X	O
Snabb 15'		X	O
Endast spin			

X = Betyder måste

O = Betyder valfritt

OBS!

När det gäller det kladdigt eller oljigt tvättmedlet eller tillsats, innan de hålls i tvättmedelsfacket, föreslås det att man använder lite vatten för att spä ut medlet för att förhindra att inloppet av tvättmedelsfacket blockeras och överflödar av vatten.

Välj lämplig typ av tvättmedel för olika tvätt-temperaturer för att få bästa möjliga tvätt-prestanda med mindre vatten- och energiförbrukning.

Rengöring Och Skötsel

Varning: Innan underhållet startar, koppla ur maskinen och stäng av kranen.

Rengöring av Skåpet

Korrekt underhåll av tvättmaskinen kan förlänga dess livslängd. Ytan kan rengöras med utspädd icke-slipande neutrala tvättmedel vid behov. Om det finns något vattenspill, använd en trasa för att torka av det omedelbart. Inga skarpa föremål är tillåtna.

OBS: Myrsyra och dess utspädda lösningsmedel eller motsvarande är förbjudna, liksom alkohol, lösningsmedel eller kemiska produkter osv.

Rengöring av trumman

Den rost som metallartiklarna lämnar inuti trumman ska omedelbart avlägsnas med klorfria rengöringsmedel.

Använd aldrig stålull.

OBS: Lägg inte tvätt i tvättmaskinen under rengöring av trumman.

Rengöring av dörrtätningen och glas

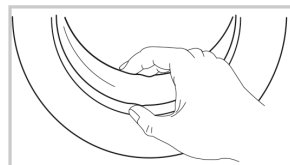

Torka av glaset och förseglingen efter varje tvätt för att avlägsna ludd och fläckar. Om ludd byggs upp kan det orsaka läckage. Ta bort eventuella mynt, knappar och andra föremål från tätningen efter varje

tvätt.

Rengöring av inloppsfiltret

OBS: Inloppsfiltret måste rengöras om det finns mindre vatten.

Tvätta filtret i kranen

1. Stäng av kranen.
2. Ta bort vattenförsörjningsslangen från kranen.
3. Rengör filtret.
4. Återanslut vattenförsörjningsslangen.

Tvätta filtret i tvättmaskin:

1. Skruva loss inloppsröret från maskinens baksida.
2. Dra ut filtret med lång nåltång och installera om det igen efter att det har tvättats.
3. Använd borsten för att rengöra filtret.
4. Återanslut inloppsröret igen.

OBS: Om borsten inte är ren kan du dra ut filtret och tvätta separat; Anslut igen, sätt på kranen.

Rengör tvättmedelsfacket

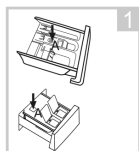

1 Tryck ner på pilen i sköljmedelslocket inuti tvättmedelsfacket.

Lyft upp klämman och ta ut sköljmedelslocket och tvätta alla små utrymmen med vatten.

Placera tillbaka sköljmedelslocket och tryck lådan på plats.



1
2 Dra ut facket med tryck på A

Rengör tvättmedelsfacket under vatten

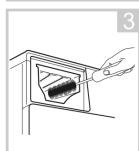

3
4 Rengör inuti urtaget med en gammal tandborste

Sätt i tvättmedelsfacket

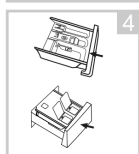

OBS!

Använd inte alkohol, lösningsmedel eller kemiska produkter för att rengöra maskinen.

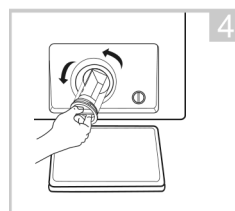

Öppna filtret genom att vrida till räknaren medurs

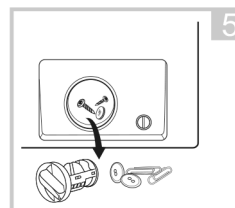

Ta bort främmande material

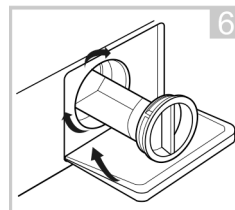

Stäng det nedre locket

Rengöring av avloppspump filter

Varning: Var försiktig med varmt vatten!

- Låt tvättmedelslösningen svalna.
- Koppla ur maskinen för att undvika elektriska stötar före tvätt.
- Avloppspumpfilter kan filtrera garn och små främmande föremål från tvätten.
- Rengör filtret regelbundet för att säkerställa normal drift av tvättmaskinen.

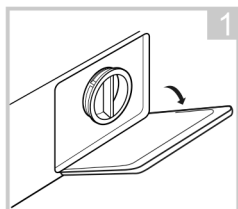

Öppna det nedre locket

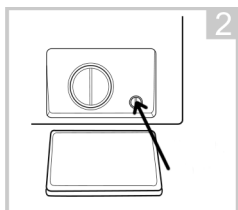

Vrid 90 ° C och dra ut nödvattningsslangen och ta av slanghuven

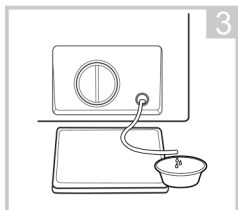

När vatten rinner ut, återställ avtappningsslangen

Försiktigt!

Se till att ventilkåpan och nödavloppsslangen installeras på rätt sätt, kapplåtar ska sättas in i linje med hålplattor, annars kan vatten läcka.

Vissa maskiner har inte nödavloppsslang, rotera nedre locket direkt för att få vatten att rinna in i fatet.

När apparaten är i bruk och beroende på vilket program som valts kan det finnas varmvatten i pumpen. Ta aldrig bort pumpkåpan under ett tvättprogram, vänta alltid tills apparaten är klar och är tom. När du byter ut locket, se till att det är ordentligt spänt igen.

Felsökning

Starten av apparaten fungerar inte eller den stannar under drift.

Försök först hitta en lösning på problemet. Om inte, kontakta servicecentret.

Beskrivning	Anledning	Lösning
Tvättmaskin kan inte starta	Dörren är inte stängd ordentligt.	Starta om efter att dörren är stängd Kontrollera om kläderna sitter fast
Dörren kan inte öppnas	Brickans säkerhets-skyddskonstruktion fungerar	Koppla bort strömmen, starta om produkten
Vattenläckage	Anslutningen mellan inloppsröret eller utloppsslangen är inte tät	Kontrollera och fäst vattenrören Rengör utloppsslangen
Tvättmedelres-ter i lådan	Tvättmedel fuktas eller agglomereras	Rengör och torka rengöringsmedel
Indikator eller display tänds inte	Koppla bort strömmen PC-kort eller sele har anslutningsproblem	Kontrollera om strömmen är avstängd och att nätk ontakten är korrekt ansluten
Onormalt brus		Kontrollera om fixeringen (bultarna) har flyttats igen Kontrollera att den är installerad på ett fast och plant golv

Felkoder:

Beskrivning	Anledning	Lösning
E30	Dörren är inte stängd ordentligt.	Starta om efter att dörren är stängd
E10	Injektion av vatten problem vid tvätt	Kontrollera om vatten-trycket är
E21	Dränering för övertids-vatten	Kontrollera om dränerings-slangen är blocke-rad
E12	Vattenöverskridning	Starta om tvättmaski-nen
EXX	Övrigt	Vänligen försök igen, ring upp servicelinjen om det fortfarande finns problem.

Uppmärksamma!

Efter kontrollen aktiverar du apparaten. Om problemet uppstår eller displayen visar andra larmkoder igen kontaktar du tjänsten.

Tekniska specifikationer

Modell	WAH 2908 W
Tvättkapacitet	8,0 kg
Dimension (HxBxD mm).....	850 x 595 x 565 mm
Nettovikt	68 kg
Nominell effekt	2000W
Strömförsörjning	220-240V ~, 50Hz
MAX.ström	10A
Standardvattensäkerhet	0,05 MPa ~ 1MPa

Produktbeskrivning

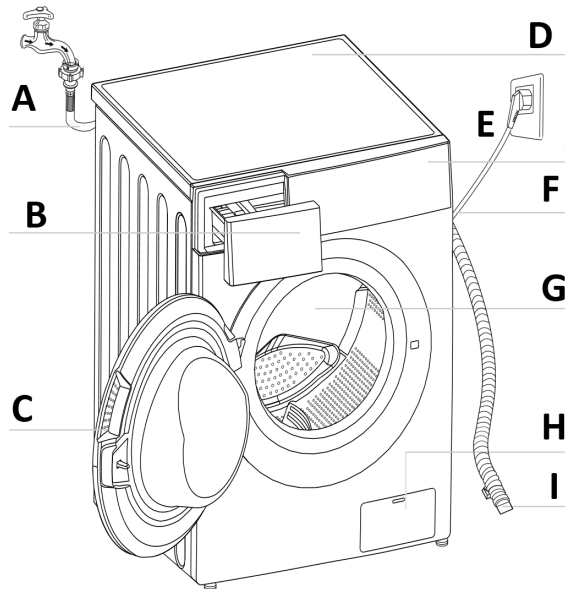

A vattenförsörjningslang

B Diskmedel

C dörr

D Toppskydd

E Kontrollpanelen

F Nätkabel

E Trumma

H Servicefilter

I dränerar slangen

Obs! Produktlinjediagrammet är enbart för referens, se riktiga produkter som standard.

Tillbehör

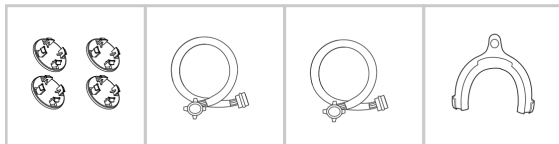

- Hållproppar
- Mata in slang med kallt vatten
- Tillför slangar varmt vatten (tillval)
- Dräneringsslangstöd (tillval)
- Användarmanual

Control Panel

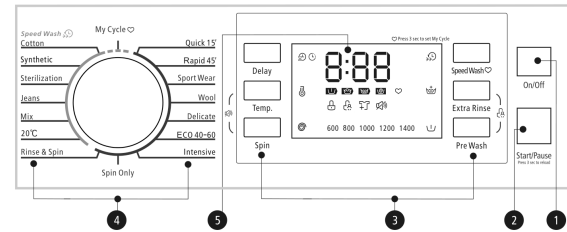

Obs: Diagrammet är enbart för referens, hänvisa till verklig produkt som standard.

1 På / Av

Produkten är på / av.

2 Start / paus

Tryck på knappen för att starta eller pausa tvättcykeln.

3 Alternativ

Detta gör att du kan välja en ytterligare funktion och tänds när du har valt.

4 program

Finns enligt tvätttyp.

5 Display

Displayen visar inställningar, beräknad återstående tid, alternativ och statusmeddelanden för din tvättmaskin. Displayen kommer att fortsätta vara igång genom cykeln.

Display

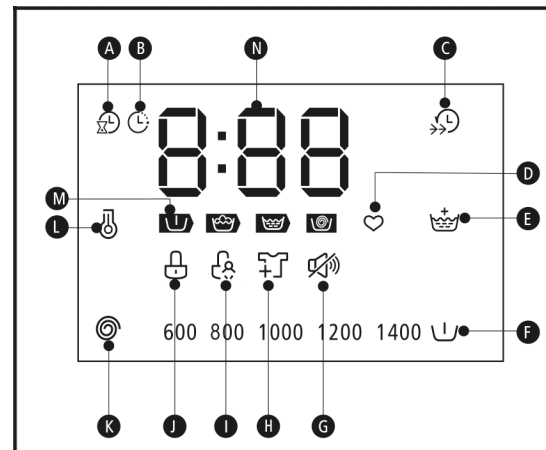

A kvar

B Försening

C Snabbtvätt

D Min cykel

E Extra skölj

F Tvätta

G Mute Buzzer

H Ladda om igen

Jag barnlås

J Dörrlås

K Snurrhastighet

L Temp.

M framstegshastighet (före tvätt-tvätt-skölj-spinn)

N tvätttid: 1,25, fördröjningstid: 2 tim, fel: E20, slut: slut

Drift

Ställ in fördröjningsfunktionen:

- 1 Välj ett program;
- 2 Tryck på fördröjningsknappen för att välja tid (fördröjningstiden är 0-24 H.);
- 3 Tryck på (Start / Pause) för att påbörja fördröjningen

Välj Program> Inställningstid> Start

Avbryt fördröjningsfunktionen:

Tryck på (Fördröjning) -knappen tills displayen är 0H. Det bör tryckas på innan programmet startar. Om programmet redan har startat, bör programmet stängas av för att återställa ett nytt.

Varning: Om strömförsörjningen har gått sönder medan maskinen arbetar, lagrar ett specialminne det valda programmet och när strömmen startas om fortsätter programmet.

Förtvätt

Prewash-funktionen kan få en extra tvätt före huvudtvätt, den är lämplig för att tvätta dammet stiger till klädytan; Du måste lägga tvättmedel i fallet (I) när du väljer det.

Extra sköljning

Tvätten kommer att genomgå extra skölj en gång efter att du har valt den.

Snabbtvätt

Funktionen kan minska tvätttiden.

Min cykel

För att minnas det ofta använda programmet.

När du har valt programmet och ställt in alternativen, tryck på (Speed Wash) 3 sekunder. innan du börjar tvätta. Standardinställningskursen är bomull.

Ladda om

Denna operation kan utföras under tvättförloppet. När trumman fortfarande rullar och det finns en stor mängd vatten med hög temperatur i trumman. Staten är osäker och dörren kan inte öppnas kraftfullt. Tryck på (Start / Paus) 3 sekunder. att ladda om och starta kläderna i midway-funktionen. Följ stegen som bälg:

1. Vänta tills trumman slutar rotera.
2. Dörrlåset är låst upp.
3. Stäng dörren när kläderna har laddats igen och tryck på (Start / Paus) -knappen.

Tryck på (Start / Paus) 3sek. > Ladda om kläderna> Start

Varning: Använd inte omfyllningsfunktionen när vattennivån över kanten på innerbadet eller temperaturen är högre. Övriga funktioner

Temp.

Tryck på knappen för att reglera temperaturen (kall, 20 °C, 30 °C, 40 °C, 60 °C, 90 °C)

Snurra

Tryck på knappen för att ändra hastigheten. 0-600-800-1000-1200-1400

Program	Standardhastighet (rpm)	Program	Standardhastighet (rpm)
	1400		1400
Bomull	1400	INTENSIV	800
Syntetisk	1200	ECO 40-60	1400
Sterilisering	800	Ömtålig	600
Jeans	800	Ylle	600
Blanda	800	Sportkläder	800
20	1000	Snabb 45'	800

Skölj & Spin	1000	Snabb 15'	800
Endast spinn	1000		

Barnlås

För att undvika felaktig användning av barn.

Tryck på (Extra skölj) och (Förtvätt) 3 sekunder. tills summer pipar.

Varning: När barnlåset är aktiverat och programmet startar, kommer barnlåsendikatorn att slås på, och CL och återstående tid på displayen visas växelvis på 0,5 sekunder.

Tryck på de andra knapparna för att få barnlåsendikatorn att blinka i tre sekunder. När programmets avslut, växlar CL och END i 10 sekunder på 0,5 sekunder, då blinkar barnlåset i 3 sekunder

Om du bara trycker och håller ner de två knapparna kan du frigöra barnlåset, till och med stänga av, stänga av och programmera slutet

"Barnlåset" låser alla knappar utom Strömknappen och Barnlåsknappen

Lossa barnlåset innan du väljer program och stirrar tvätt

Stäng av summern

Tryck på (Temp). Och (Spin) i 3 sekunder, summern är tyst.

För att aktivera summerfunktionen, tryck på knappen igen i 3 sekunder. Inställningen behålls tills nästa återställning.

Varning: Efter att du har stängt av summerfunktionen aktiveras inte ljuden längre.

Program

Program är tillgängliga enligt tvätttyp.	
Bomull	Slitstarka textilier, värmebeständiga textilier av bomull eller linne.
Syntetisk	Tvätta syntetiska artiklar, till exempel: skjortor, rockar, blandning. När du tvättar de stickade textilerna, ska mängden av tvättmedel minskas på grund av dess lösa strängkonstruktion och enkelt bilda bubblor.
Sterilisering	Håll tvättemperaturen över 60 grader i mer än 30 minuter, effektivt ta bort skadliga bakterier.
Jeans	Speciellt för jeans.
Blanda	Blandad belastning bestående av textilier av bomull och syntetmaterial.
20°C	20 °C, kan välja kallt vatten.
Endast spinn	Extra snurr med valbar vridhastighet.
Intensiv	För att öka tvätteffekterna, öka den huvudsakliga extra tvättiden.
ECO 40-60	Detta program är speciellt designat för tvätt av täcken. Standard 40 °C, inte valbar, passform för tvättstvätt på cirka 40 °C -60 °C.
Ömtålig	För ömtåliga, tvättbara textilier, t.ex. tillverkad av siden, satin, syntetisk fibrer eller blandade tyger.
Skölj & Spin	Extra skölj med snurr.
Sportkläder	Tvätta activewear.
Ylle	Hand- eller maskintvättbar textil av ull eller rikull. Speciellt mild tvättprogram för att förhindra
Snabb 45'	Detta program är lämpligt för tvätt inte mycket smutsiga kläder, utom mer energi och tvätt.
Snabb 15	Extra kort program ca, lämplig för lätt smutsad

Tabell över tvättprogram

Program	Belastning (kg)	Temp. (°C)	Standardtid
	8,0	Standard	8,0
Bomull	8,0	40	2:59
Syntetisk	4,0	40	2:45
Sterilisering	8,0	-	2(30)
Jeans	8,0	60	1:45
Blanda	8,0	40	58
20	8,0	20	1.01
Skölj & Spin	8,0	-	0:20
Endast spinn	8,0	-	0:12
INTENSIV	8,0	40	3(48)
ECO 40-60	8,0	-	3:32
Ömtålig	8,0	30	0:50
Ylle	2.0	40	1:07
Sportkläder	8,0	20	0:45
Snabb 45	2.0	40	0:45
Snabb 15 °	2.0	Kallt	0:15

När det gäller förordning (EU) nr 1061/2010 är EU:s energieffektivitetsklass: A+++

Energitestprogram: Intensivt 60/40 °C; Hastighet: Den högsta hastigheten; Andra som standard.

Halv belastning för 8.0kg maskin:4.0kg.

När det gäller förordning (EU) 2019/2023 är EU:s energieffektivitetsklass: B

Energitestprogram: ECO 40-60. Annat som standard. Halv belastning för 8.0kg maskin:4.0kg.

Kvartalsbelastning för 8.0kg maskin: 2.0kg.

Observera: Parametrarna i denna tabell är endast för användarens referens. De faktiska parametrarna är kan skilja sig från parametrarna i ovanstående tabell.