

S  
Original  
Säkerhetsmanual

---



Art. 9054033 och 9054034

## Linhai M550



Myrangatan 4 - 745 37 Enköping - Tel. 010-209 70 50 -  
order@p-lindberg.se  
www.p-lindberg.se

## Fyrhjuling – Art. 9054033

## Fyrhjuling – Art. 9054034 inkl. EPS

**Beskrivning:** Två- och fyrhjulsdriven fyrhjuling (ATV) med en motor på 493cc, CVT-växellåda samt hög/låg växel och backväxel. Monterad med vinsch och kulpinne.

**Användningsområden:** För jord- och skogsbruk.

**Avsedd användning:** Fyrhjulingen ska bara användas i enlighet med beskrivningen i denna bruksanvisning och säkerhetsmanualen. All annan användning betraktas som felaktig.

## Innehåll

Introduktion .....	3
Bruksmönster .....	3
Varningsmärken .....	4
Skyddsutrustning .....	13
Säkerhetsinstruktioner .....	14
Bogsering: .....	16
Körning .....	18
Inspektion innan start: .....	18
Start: .....	18
Stopp: .....	19
Att köra en fyrhjuling: .....	19
Säker körning: .....	19
Körställning: .....	19
Bromsteknik: .....	19
Sväng teknik: .....	20
Körning i backar och lutningar: .....	20
Terräng: .....	21
Körning i olika terrängförhållanden: .....	22
Lera och vatten: .....	22
Snö: .....	22

## Introduktion

Denna manual och bruksanvisningen innehåller viktig information om bruksmönster, körteknik, säkerhetsföreskrifter samt råd och uppgifter om service och underhåll.

LÄS IGENOM BÅDA MANUALERNA NOGA INNAN DU ANVÄNDER FYRHJULINGEN.

Vi önskar dig mycket nöje när du kör din fyrhjuling. Om du har problem med den är du välkommen att kontakta oss.

Det är viktigt att alla som ska köra fyrhjulingen har läst manualerna. Om fyrhjulingen byter ägare eller lånas ut så kom ihåg att nästa användare också har användning av manualen.

Mycket nöje med din fyrhjuling!

## Bruksmönster

Denna fyrhjuling kan användas på två olika sätt:

- Som arbetsfordon
- Som fritidsfordon

För båda syftena gäller att fyrhjulingen är avsedd att köra i områden, där trafiklagen inte är gällande.

### ARBETSFORDON

Fyrhjulingen får inte användas av personer under 18 år. Eftersom fyrhjulingen inte är utrustad med godkänd störtlåda/förarrhytt är det inte tillåtet att använda den på områden, där det förekommer vältningsrisk! Du kan koppla ett släp till fyrhjulingen för säker transport av olika föremål. (Max. släpvikt 150 kg.) Vid användning av fyrhjulingen som arbetsfordon ska du vara uppmärksam på att Arbetsmiljöinspektionens regler är gällande.

### FRITIDSFORDON

Denna fyrhjuling är avsedd för vuxna och ungdomar över 16 år. Tänk på, att även om någon har åldern inne så är det inte säkert att vederbörande har styrkan, förmågan eller tillräckligt bra omdöme för att köra säkert.

Som ansvarig vuxen ska du säkra att ungdomarna får nödvändig träning innan de får lova att köra själva. Eventuellt kan du kontakta relevanta klubbar, där det kan finnas hjälp och erfarenhet att hämta.

## Varningsmärken

Det sitter viktig säkerhetsinformation på fordonet i form av märken. Läs dem och följ alla riktlinjer. Om märkena blir oläsliga eller går sönder kontaktar du leverantören för att få nya.

Varningsmärkenas placering på fordonet:

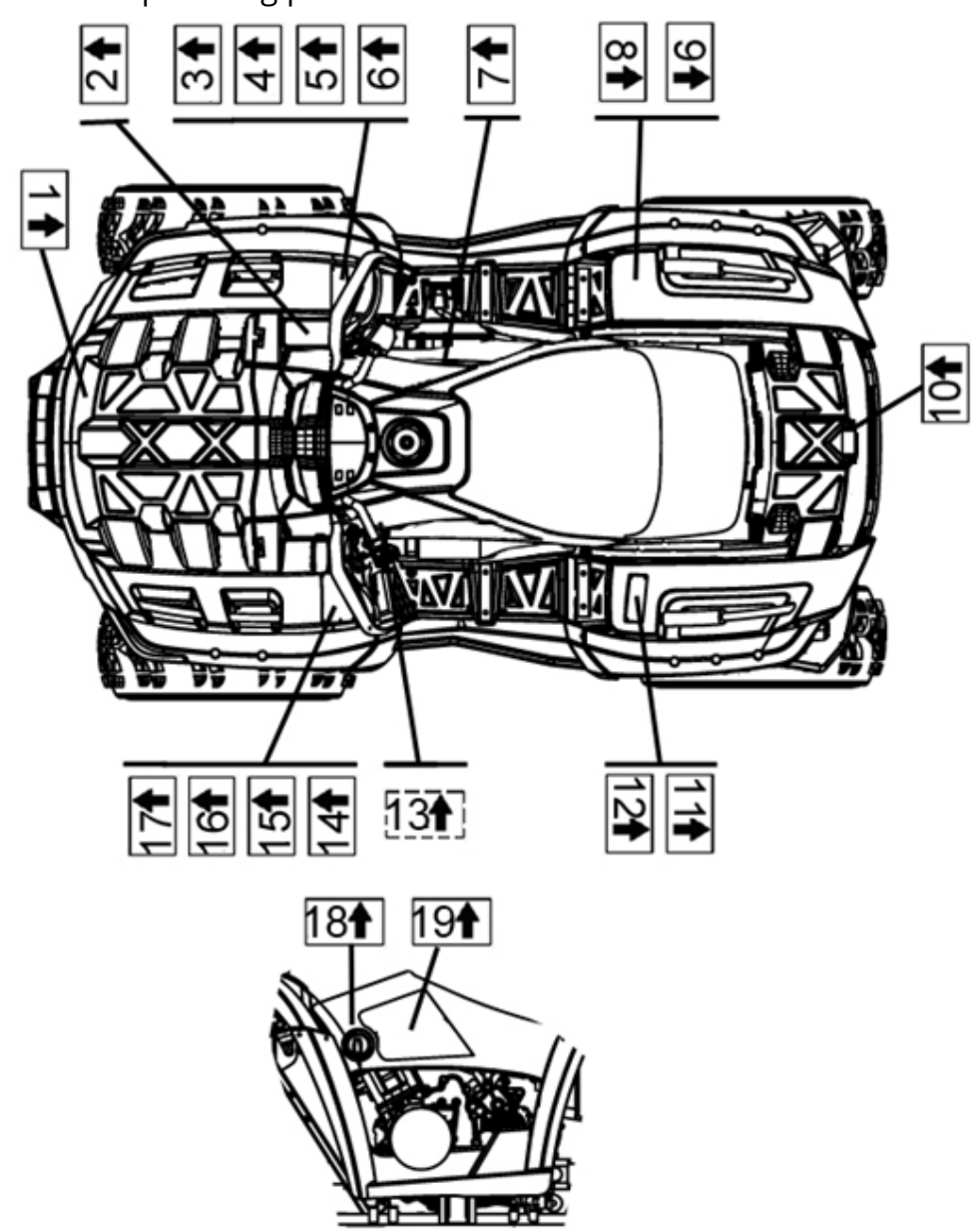

### Märke nr 1:



*Bogsera inte från pakethållare eller kofångare. Du kan skada fordonet eller välta, vilket kan orsaka allvarlig personskada eller död. Använd dragkrok eller koppling vid bogsering. Max. viktbelastning på främre pakethållare är 18 kg.*

### Märke nr 2:

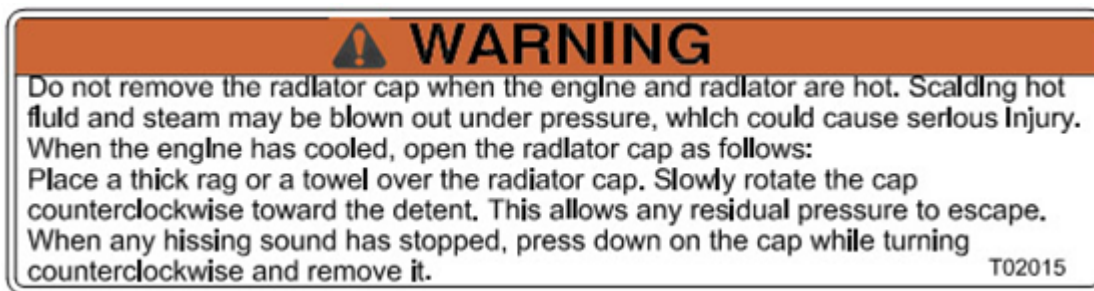

*Ta inte bort kylarlocket när motor och kylare är varma. Skållhett vatten och ånga kan blåsas ut under tryck och orsaka allvarlig skada.*

*När motorn har svalnat kan du öppna kylarlocket på följande sätt:*

*Lägg en tjock trasa eller handduk över kylarlocket. Vrid locket långsamt motsols mot låsmekanismen. Detta frigör överskjutande tryck. När kylaren har tystnat trycker du ner locket och vrider det motsols för att lossa det.*

### Märke nr 3:

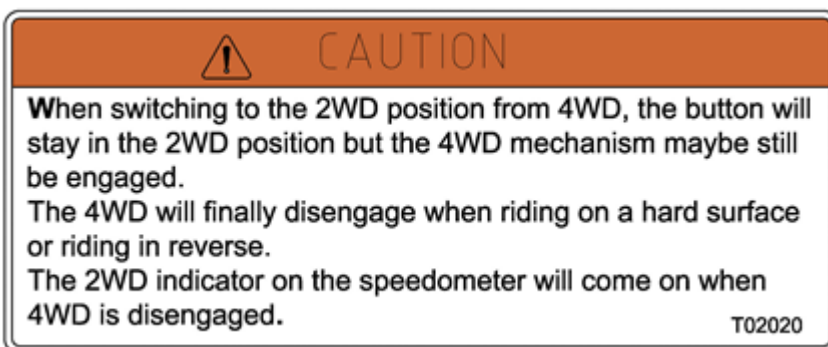

*När du växlar till tvåhjulsdrift från fyrhjulsdrift (2WD/4WD) kommer knappen att stå på 2WD, men 4WD-mekanismen är fortfarande aktiv.*

*Fyrhjulsdriften frånkopplas när du kör på ett hårt underlag eller backar.*

*2WD-indikatorn på hastighetsmätaren lyser när fyrhjulsdriften är frånkopplad.*

**Märke nr 4:**

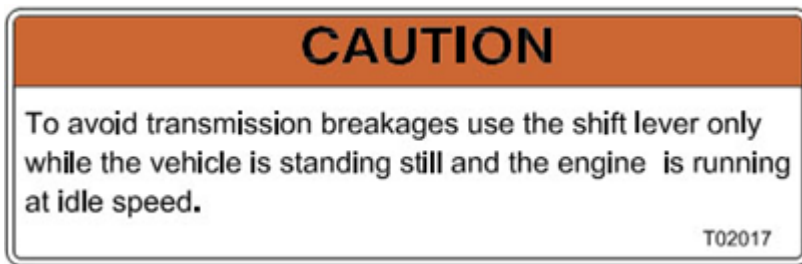

*För att undvika att ödelägga växellådan ska du bara använda handtaget medan fordonet står stilla och motorn kör i tomgång.*

**Märke nr 5:**

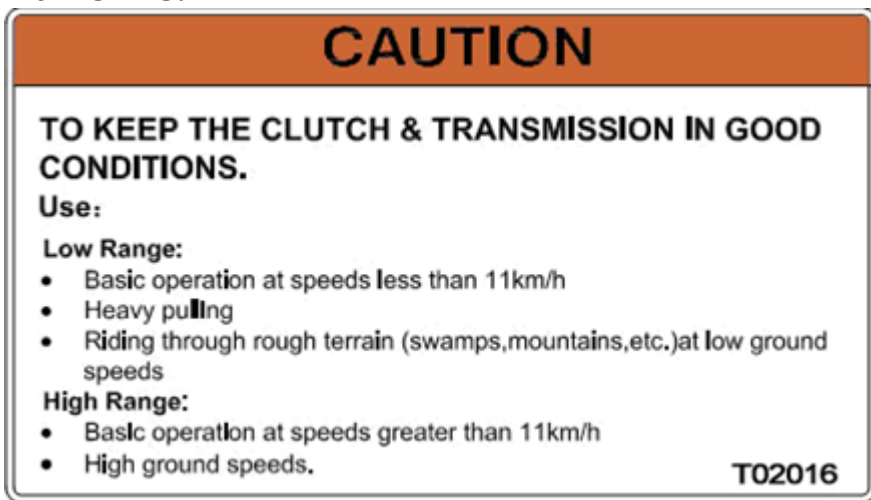

*För att hålla koppling och växellåda i gott skick:*

*Använd låg växel:*

*Vid normal användning vid hastigheter under 11 km/h*

*Tunga bogseringsuppgifter*

*Körning i hård terräng (sumpmark, berg osv.) vid låga hastigheter*

*Hög växel:*

*Vid normal användning vid hastigheter över 11 km/h*

*Vid höga hastigheter*

**Märke nr 6:**



*Om denna fyrhjuling körs av personer under 16 år ökar risken för allvarlig skada eller död. Tillåt aldrig barn under 16 år att köra detta fordon.*

**Märke nr 7:**



*Varma ytor.  
Rör aldrig motorn eller avgassystemet innan de svalnat.*

**Märke nr 8:**

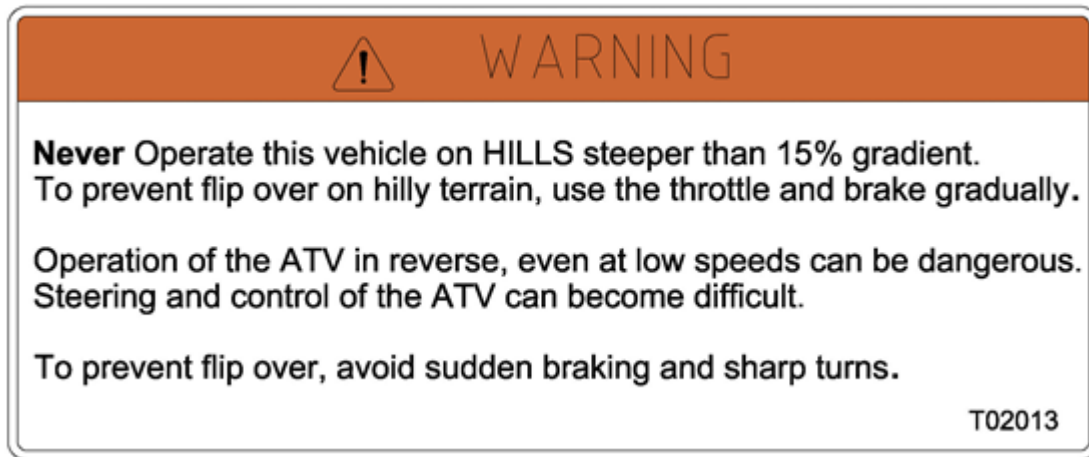

*Kör aldrig detta fordon på backar med en lutning som är högre än 15 %. För att undvika att välta i kuperad terräng ska du använda gas och broms gradvis.*

*Att köra fordonet baklänges kan vara farligt, även vid låga hastigheter. Det kan bli svårt att styra och kontrollera fyrhjulingen.*

*För att undvika att välta, gör inga plötsliga inbromsningar eller skarpa svängar.*

**Märke nr 9:**

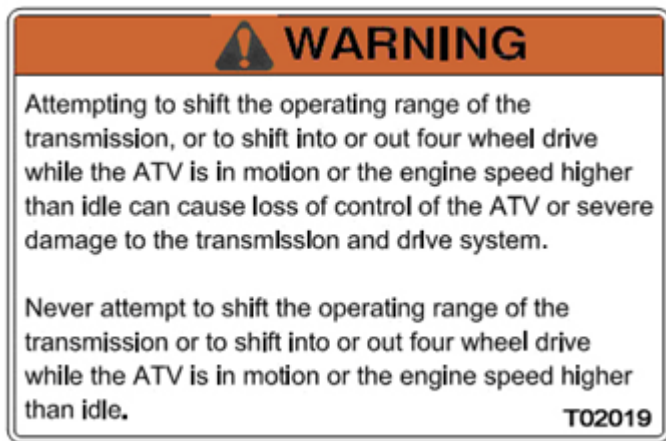

*Försök att byta växel eller växla till eller från fyrhjulsdrift medan fordonet är i rörelse eller motorn kör med högre varvtal än tomgång, kan medföra förlust av kontroll över fyrhjulingen eller allvarlig skada på växellådan eller framdrivningssystemet.*

*Försök aldrig att byta växel eller växla till eller från fyrhjulsdrift medan fordonet är i rörelse eller motorn kör med högre varvtal än tomgång.*



**Märke nr 10:**



*Bogsera inte från pakethållare eller kofångare. Du kan skada fordonet eller välta, vilket kan orsaka allvarlig personskada eller död. Använd dragkrok eller koppling vid bogsering. Max. viktbelastning på bakre pakethållare är 36 kg.*

**Märke nr 11:**

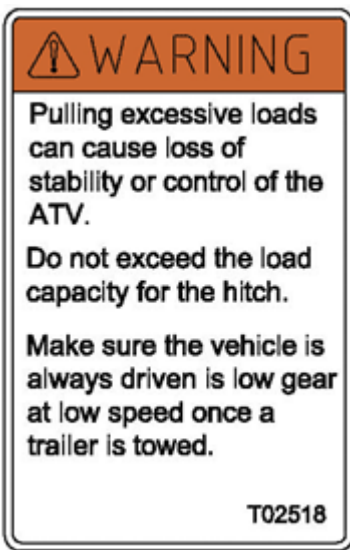

*Vid bogsering av för tunga laster kan du förlora stabilitet eller kontrollen över fyrhjulingen.*

*Överskrid inte angiven viktbelastning.*

*Kör alltid med låg växel och låg hastighet när du drar ett släp.*

**Märke nr 12:**

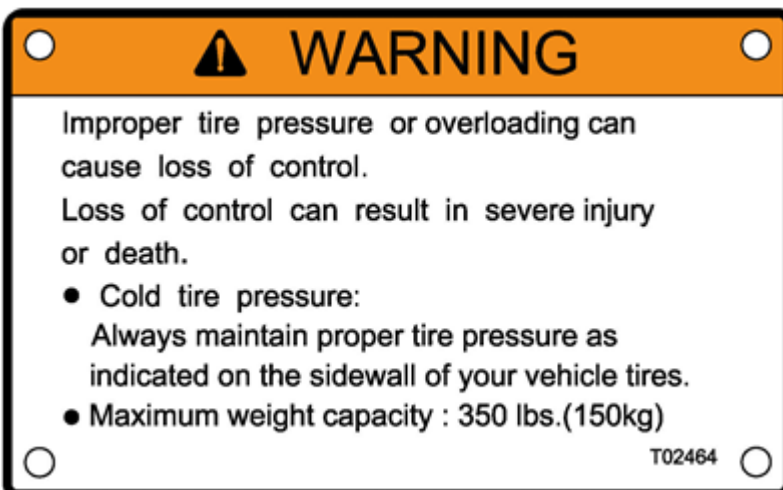

*Fel däcktryck eller överlastning kan göra att du tappar kontrollen över fordonet, vilket kan resultera i allvarlig skada.*

*Håll alltid korrekt däcktryck i enlighet med informationen på sidan av fyrhjulingens däck.*

*Maximal kapacitet 150 kg. Total vikt för förare och last.*

*Maximal kapacitet 150 kg. Total vikt för förare och last.*

Märke nr 13:



Använd enbart en blandning av etylenglykol och vattenblandning som motor-/kylarvätska.

OBS! Följ alltid tillverkarens blandningsrekommendationer för nödvändigt frostskydd i ditt område.

Märke nr 14:



*Felaktig användning av fyrhjulingen kan resultera i allvarlig skada.*

*Använd alltid godkänd hjälm och skyddsutrustning.*

*Kör aldrig med mer än en passagerare.*

*Kör aldrig fordonet med alkohol eller droger i kroppen.*

*Kör aldrig med en passagerare som är för liten för att nå ner till fotstödet och hålla i sig ordentligt i handtagen.*

*Passageraren ska alltid: Bära godkänd hjälm och skyddsutrustning.*

*Hålla i sig ordentligt i handtagen och placera fötterna på fotstödet när han eller hon sitter på passagerarsätet.*

*Be föraren sänka farten eller stanna om det känns obehagligt – kliv av och gå om förhållandena kräver det.*

*Kör aldrig utan ordentlig träning eller instruktion, eller för snabbt i relation till förmåga eller körförhållanden.*

*Använd alltid korrekt körteknik för att undvika att välta i backar, hård terräng och i kurvor. Ta fram och läs bruksanvisningen och följ alla instruktioner och varningar.*

#### **Märke nr 15:**

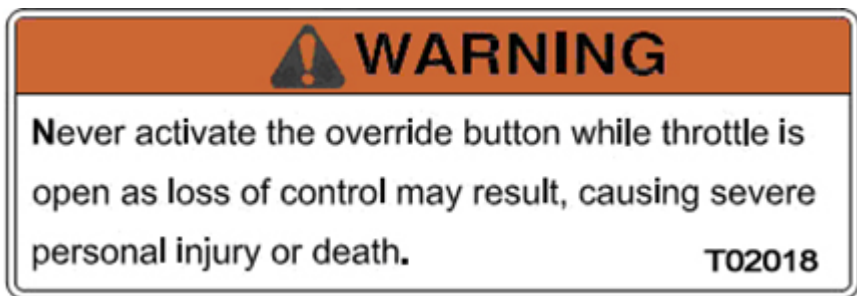

*Aktivera aldrig override-knappen medan gasen är öppen, då det kan medföra förlust av kontrollen över fordonet med allvarlig personskada eller död som följd.*

#### **Märke nr 16:**

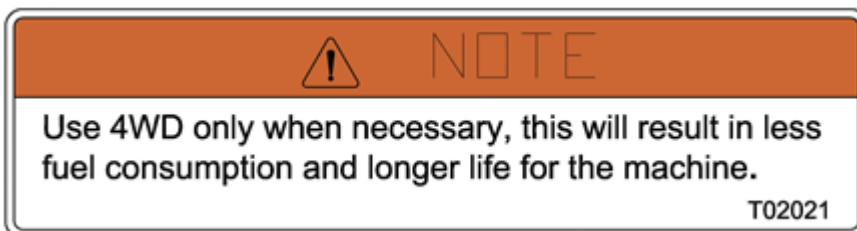

*Använd fyrhjulsdriften enbart vid behov. Det ger en lägre bränsleförbrukning och förlänger fordonets livslängd.*

**Märke nr 17:**

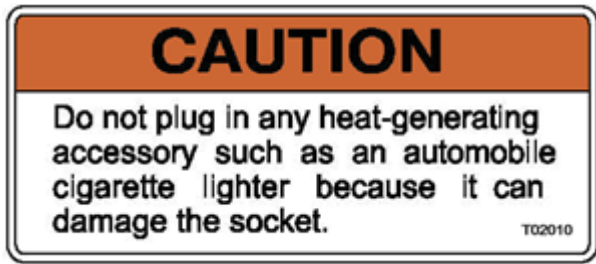

*Använd inte värmealstrande tillbehör, som cigarettändare, då detta kan skada uttaget.*

**Märke nr 18:**

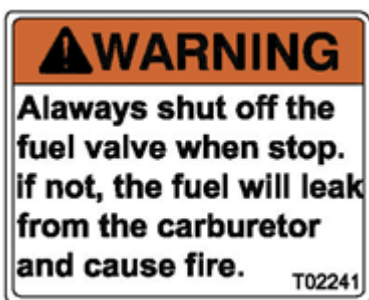

*Stäng alltid bränslekranen när fordonet står stilla. Om inte, läcker bränslet från förgasaren och orsakar brand.*

**Märke nr 19:**



*Denna skärm ska vara på plats när fordonet används. Håll händer, fötter, hår och löst sittande kläder på säkert avstånd från motor, kedja och drivelement.*

## Skyddsutrustning

När du kör en fyrhjuling ska du använda skyddsutrustning. Skyddsutrustningen omfattar:

- Handskar
- Stövlar
- Långbyxor
- Långärmad tröja eller jacka
- Hjälms
- Skyddsglasögon

*Tänk på att skyddsutrustningen är mer omfattande om det rör sig om träning eller tävlingskörning. För sportsliga utmaningar rekommenderar vi dig att kontakta relevanta klubbar.*

### Handskar

Lämpliga körhandskar motverkar kalla, trötta och ömmande händer. De erbjuder också skydd i händelse av en olycka. Lämpliga körhandskar ska vara vadderade över knogarna och erbjuda en bra kombination av skydd och komfort.

### Stövlar

Rekommenderad fotbeklädning är ett par tåliga stövlar som går upp över vaden. Dessa skyddar fötter, anklar och den nedersta delen av benen. Dessutom är det bäst att använda stövlar med låg klack så att du får ett bra fotfäste på fotsteget.

### Byxor och tröja

För att skydda huden mot skrapsår och andra skador bör du alltid använda en långärmad tröja eller jacka samt långbyxor. Detta är minimikraven, men om du kör i hård terräng bör du även använda knä- och axelskydd som ger ett bättre skydd.

### Hjälms

En hjälm för att skydda huvudet är den viktigaste skyddsutrustningen och kan förhindra allvarlig huvudskada. Välj en godkänd hjälm. Den ska vara bekväm att använda och sitta ordentligt.

### Skyddsglasögon/visir

För att kunna köra säkert måste du naturligtvis kunna se framåt. Föremål som stenar, grenar, kvistar eller insekter som träffar ansiktet kan vara väldigt distraherande. Om du träffas i ögat kan det medföra allvarlig skada. Vanliga solglasögon ger inte tillräckligt bra skydd när du använder en fyrhjuling. Skyddsglasögon och visir får inte

vara repiga i sådan omfattning att sikten störs. Om inte utrustningen har en standardmärkning måste du säkerställa att de är tillverkade av polykarbonat med en beläggning som förhindrar repor. Lämpliga skyddsglasögon ska sitta säkert och ordentligt, och vara ventilerade för att undvika att de immar igen. Du kan till exempel välja att använda mörka skyddsglasögon eller mörkt visir i solljus och gula skyddsglasögon eller gult visir i molnigt väder. På kvällen ska du använda ofärgad utrustning.

## Säkerhetsinstruktioner

### Om du inte följer följande säkerhetsinstruktioner kan det resultera i allvarig olycka eller död

- Läs denna säkerhetsmanual såväl som bruksanvisning och varningsmärken, och följ alla riktlinjer.
- Låt aldrig barn under 16 år få köra fyrhjulingen (vid användning som arbetsfordon är gränsen 18 år).
- Låt aldrig andra köra fyrhjulingen om de inte har läst manualerna och varningsmärkena.
- Förare bör använda godkänd offroad-motorcykelhjälm som sitter ordentligt samt ögonskydd (glasögon eller visir), handskar, stövlar, långärmad tröja eller jacka och långbyxor.
- Kör aldrig fyrhjulingen med alkohol eller droger i kroppen.
- Kör aldrig i för hög hastighet. Anpassa alltid hastigheten efter terrängförhållanden, sikt och förarens erfarenhet av fordonet.
- Prova aldrig att köra på två hjul, hoppa eller andra trick.
- Kontrollera alltid fyrhjulingen innan varje åktur för att säkra att den är i gott skick. Följ alltid alla instruktioner för service och underhåll av fordonet som beskrivs i denna manual och bruksanvisningen.
- Håll alltid båda händerna på ratten och fötterna på fotstödet.
- Kör alltid långsamt och försiktigt när du kör i okänd terräng. Var alltid beredd att anpassa körningen efter terrängen.
- Följ alltid instruktionerna i denna manual när du svänger. Öva på att svänga vid låg hastighet innan du svänger vid högre hastighet. Sväng aldrig i extremt hög fart.
- Låt alltid en auktoriserad verkstad kontrollera fordonet om det har varit inblandat i en olycka.
- Kör aldrig med fyrhjulingen i backar som är för höga för fyrhjulingen eller för förarens förmåga. Övningskör i mindre backar innan du ger dig på större backar. Maximal stigning är 15 %.
- Observera terrängen noga innan du börjar köra. Kör aldrig uppför en backe som är mycket hal eller lös. Gasa inte plötsligt och utför aldrig plötsliga växelbyten. Kör aldrig över ett backkrön i hög fart.

- Observera alltid terrängen noga innan du börjar köra nerför en backe. Undvik nedkörning i en vinkel som kan få fordonet att tippa skarpt till den ena sidan. Kör rakt ner, om detta är möjligt.
- Undvik backar som är mycket hala eller har en lös yta. Försök aldrig att vända fyrhjulingen i en backe innan du behärskar vändtekniken. Undvik så långt det är möjligt att köra på tvärs av en brant backe.
- Följ alltid manualens instruktioner om fordonet stannar eller rullar baklänges och följ den speciella proceduren för bromsning.
- Kontrollera alltid nya områden efter hinder innan du börjar köra. Försök aldrig att köra över stora hinder, som stora klippor eller nedfallna träd.
- Var alltid försiktig med att slira eller glida. Kör långsamt på hala ytor som exempelvis is, och var mycket försiktig för att minska risken för att slira och förlora kontrollen över fordonet.
- Undvik att köra fyrhjulingen genom djupt vatten eller starka vattenströmmar. Undvik djup som är större än det rekommenderade maximala djupet. Kör långsamt och undvik plötsliga rörelser, kör långsamt och stadigt, gör inga plötsliga svängar eller stopp och tryck inte plötsligt på gasen.
- Våta bromsar kan minska förmågan att stanna. Testa bromsarna när fordonet har lämnat vattnet igen. Vid behov, tryck ner bromspedalen upprepade gånger för att låta friktionen torka bromsskivorna och bromsklossarna.
- Säkerställ alltid att det inte finns några hinder eller personer bakom fordonet när du backar. När området är fritt kan du backa, långsamt.
- Använd alltid den typ av hjul och storlek som anges i manualen. Säkra korrekt däcktryck enligt beskrivning i bruksanvisningen.
- Modifiera aldrig fyrhjulingen med felaktiga installationer eller användning av icke godkända tillbehör. Var uppmärksam på att tillbehör, exempelvis gräsklippare, kan ändra hanteringen av fordonet och dess prestanda.
- Kör aldrig med last som är tyngre än angiven max. kapacitet. Lasten ska fördelas och fastgöras ordentligt. Sänk farten och följ instruktionerna i förhållande till körning med last eller släpvagn. Observera att bromssträckan blir längre.
- Kör aldrig ut på frysta vattenområden utan att vara säker på att isen är tjock nog att motstå vikten av fordonet och föraren såväl som den kraft som genereras av ett fordon i rörelse.
- Håll alltid brännbara material på avstånd från avgassystemet. Det kan uppstå brand.

## Bogsering:

Var försiktig när du monterar redskap eller använder släp!



Vinsch,

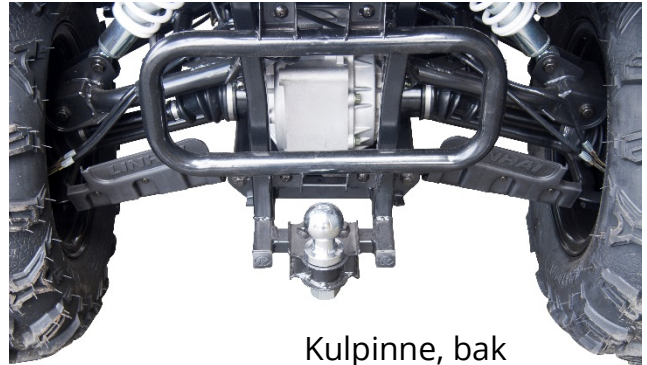

Kulpinne, bak

1. Stäng alltid av motorn och ställ fyrhjulingen säkert innan du monterar redskap eller använder vinschen. Läs igenom redskapets eller släpets instruktioner, skyltar och manualer noga innan du kopplar dem till fordonet.
2. Följ instruktionerna och starta inte fyrhjulingen innan monteringen är avslutad.
3. Om du inte följer instruktionerna kan det medföra personskada, samtidigt som personer utan nödvändig erfarenhet kan skadas under arbetets gång. Om nödvändigt, sök experthjälp.
4. Redskapet ska vara nersänkt på marken innan personer kliver av fyrhjulingen.
5. Det är förbjudet att vistas mellan fyrhjulingen och släpet/redskapet.

**Montera inte frontlastare och/eller grävsropa.**

**Det är inte lämpligt att använda fyrhjulingen som besprutningsfordon.**



**VARNING:**

*Fordonet är inte avsett för frontmontering av redskap, exempelvis frontlastare.*

**Varning!**

<b>Potentiell fara:</b>	Felaktig hantering av bensin.
<b>Detta kan hända:</b>	Bensinen kan fatta eld och orsaka brännskador.
<b>Så undviker du faran:</b>	Stäng alltid av fordonet när du fyller på bränsle. Fyll inte på bränsle omedelbart efter att fordonet har använts och motorn fortfarande är varm. Var försiktig så att du inte spiller bränsle på motor eller avgasrör/ljuddämpare. Rök inte när du tankar och håll fordonet på säkert avstånd från eldslågor och gnistor. Om du ska transportera fyrhjulingen i ett annat fordon ska du säkerställa att den står upprest och att bränsleventilen är stängd så att det inte läcker bränsle ut i förgasare eller tank.
<b>Detta kan hända:</b>	Bensin är giftigt och kan medföra förgiftning.
<b>Så undviker du faran:</b>	Om du råkar svälja bensin, andas in bensinångor eller få bensin i ögonen ska du omedelbart uppsöka läkare. Om du får bensin på huden ska du genast tvätta med vatten och tvål. Byt kläder om du spiller bensin på dem.

**Varning!**

<b>Potentiell fara:</b>	Starta eller använda fordonet i stängda utrymmen.
<b>Detta kan hända:</b>	Avgaserna är giftiga och kan snabbt medföra förlust av medvetande och död.
<b>Så undviker du faran:</b>	Säkerställ alltid tillräcklig ventilation.

## Körning

### Inspektion innan start:

Kontrollera alltid fyrhjulingen innan varje åktur för att säkra att den är i gott och säkert skick. Använd följande checklista:

1. Kontrollera däckens skick och tryck.
2. Fyll bensintanken till korrekt nivå.
3. Kontrollera alla bromsar och justera dem vid behov, och kontrollera bromsvätskan.
4. Kontrollera gashandtagets funktion och stängning.
5. Kontrollera funktionen på alla ljus, inklusive indikatorlampa och kontakter.
6. Kontrollera motorstopppknappens funktion.
7. Kontrollera hjulen: Om hjul- och axelmutterarna är korrekt åtdragna och säkrade med sprintar.
8. Se om luftfilterelementen är smutsiga och rengör eller byt ut dessa vid behov.
9. Säkerställ att styrningen rör sig fritt och var uppmärksam på ovanliga lösheter.
10. Kontrollera fordonet efter lösa eller skadade delar och lösa bultar/muttrar.
11. Kontrollera förarens skyddsutrustning: Hjälms, glasögon, kläder.
12. Kontrollera kylarvätskan.

### Start:

*När du startar fordonet ska det stå i friläge och bränslekranen ska vara öppen. Sätt på tändningen, skjut choken åt sidan och tryck på startknappen. Gasa lätt när motorn startar. Skjut tillbaka choken när motorn har blivit varm.*

### **VARNING!**

- Aktivera inte startmotorn i mer än 5 sekunder åt gången, då den kan bli skadad.
- Släpp startknappen så fort motorn har startat.
- Tryck aldrig in startknappen när motorn är igång.

### Körning:

Sitt på sätet, ha fötterna på fotstödet och håll händerna på styret. Lägg i första växeln, släpp handbromsen och aktivera gashandtaget.

Du kan begränsa max. hastigheten genom att nedjustera gashandtaget (4 mm skruv med kontaktmutter) medan du övar dig på att köra fyrhjulingen, eller om max. hastigheten är för hög i området där du kör.

### **Stopp:**

Efter avslutad körning: Låt motorn gå i tomgång ett ögonblick innan du trycker in stoppknappen. Slå av tändningen och stäng bränslekranen. Aktivera parkeringsbromsen.

### **Att köra en fyrhjuling:**

Det är mycket du måste lära dig när du börjar köra en fyrhjuling. Denna vägledning kan **inte** ersätta korrekt träning och erfarenhet, utan avsikten med vägledningen är att ge en överblick över säkerhetsföreskrifterna och hjälpa dig att köra din fyrhjuling på ett säkert sätt.

### **Säker körning:**

Innan du börjar köra din fyrhjuling ska du välja ett stort och öppet område, där du kan öva dig. Det är **VÄLDIGT** viktigt att du övningskör för att lära känna fyrhjulingen innan du börjar köra i terräng. Säkerställ att övningsområdet är fritt från hinder och faror som stenar, hål eller grenar.

### **Körställning:**

Korrekt körställning är viktig. Genom att upprätthålla en bra körställning får du en bättre kontroll över kontrollreglagen och kan reagera snabbare genom att flytta kroppsvikten, än om du inte sitter ordentligt på fordonet.

Korrekt körställning omfattar dessutom följande:

- Håll ögonen öppna och se framåt.
- Sitt med avslappnade axlar och armbågarna lätt böjda ut från kroppen.
- Håll händerna på styret.
- Håll knäna mot bensintanken.
- Håll fötterna på fotstöden med tårna pekandes framåt.

Det är viktigt att du sitter rätt med händerna och fötterna på fyrhjulingen. Det räcker med att du flyttar en hand eller fot för att minska din förmåga att köra säkert eftersom balansen ändrar sig, och det kan resultera i att du faller av. Dessutom finns det risk för att en fot eller ett ben kommer i kontakt med ett bakhjul om du flyttar foten från fotsteget, vilket kan medföra skada och eventuellt olycka.

### **Bromsteknik:**

Fyrhjulingens bromsförmåga är viktig. Utan bromsar är det svårt att stanna! Fordonet är utrustat med bromsar på fram- och bakhjul.

Några tips på en bra inbromsning är:

- Släpp gashandtaget.
- Undvik kraftig inbromsning i svängar.
- Använd bromsarna lätt när du kör på lösa underlag.

### **Sväng teknik:**

Det är viktigt att du känner till hur du svänger eller vänder med din fyrhjuling. Här följer några tips:

- Luta dig framåt och inåt mot svängen.
- Se alltid i körriktningen när du svänger.
- När du ökar hastigheten eller gör en skarp sväng ska du luta kroppen mer inåt mot svängen för att hålla balansen.
- Om fyrhjulingen börjar tippa när du svänger, försök att inte få panik! Luta kroppen ännu mer in mot svängen, samtidigt som du gradvis minskar farten för att göra svängen mindre skarp.

### **Körning i backar och lutningar:**

Det är viktigt att du känner till hur du ska köra fyrhjulingen i backar och lutningar. Fel körning i backe kan medföra att du förlorar kontrollen och i värsta fall välter med din fyrhjuling.

### **Kom ihåg att den maximala lutningsvinkeln är 15°.**

- Försök inte att köra uppför backar som är för branta för fyrhjulingen eller din förmåga.
- Säkra att du har en bra sikt och kan se vägen framför dig. Om du inte kan se över ett backkrön ska du minska farten tills sikten blir bra.
- Du ska luta kroppen i riktning med backen. Det vill säga att om du kör uppför en backe ska du luta dig framåt och om du kör nerför en backe ska du luta dig bakåt.

När du närmar dig en backe ska du göra följande:

- Håll dina fötter stabilt mot fotsteget/fotstödet.
- Öka farten **INNAN** du börjar uppstigningen så att du kan upprätthålla din hastighet för att inte motorn ska tjuvstanna.
- Flytta dig fram på sätet och luta dig framåt.

Om du är på väg uppför en backe och inser att din fyrhjuling inte har tillräcklig kraft för att ta sig ända upp, men att det är möjligt att vända säkert, kan du följa dessa tips:

- Luta kroppen i riktning "uppåt backen" (framåt).
- Gör en U-sväng innan du tappar fart.
- Kör långsamt nedåt samtidigt som du lutar kroppen i riktning "nedåt backen" (bakåt).

Om du konstaterar att din fyrhjuling inte har tillräcklig fart medan du kör uppför en lutning, gör följande:

- Fortsätt luta dig framåt och aktivera bromsarna så att du stannar helt. Din fyrhjuling **FÅR INTE** tillåtas att rulla baklänges.
- Aktivera parkeringsbromsen medan du lutar dig framåt.
- Lämna din fyrhjuling i riktning uppåt backen.

Försök aldrig att köra baklänges nerför en backe. Om du börjar rulla baklänges ska du inte plötsligt trycka på bromsen. Detta kan medföra att fyrhjulingen slår en baklänges kullerbytta.

Här är några tips vad du kan göra för att stoppa din fyrhjuling om den börjar rulla baklänges nerför en backe:

- Luta dig framåt och aktivera bromsen.
- Lägg i parkeringsbromsen och lämna din fyrhjuling i riktning uppåt backen.
- Om fyrhjulingen fortsätter rulla baklänges ska du omedelbart lämna fordonet!

Innan du börjar köra nerför en backe ska du undersöka terrängen noga. Det är bäst att välja den mest direkta vägen ner med så få hinder som möjligt. Luta dig tillbaka och kör långsamt. Om du behöver bromsa, tänk på att bromsa försiktigt.

Kom ihåg följande när du kör nerför en backe:

- Luta dig tillbaka.
- Kör långsamt.
- Bromsa med omtanke.
- Se framåt och var uppmärksam på hinder i terrängen.

### **Terräng:**

Du kan köra din fyrhjuling i många olika typer av terräng, men för att utnyttja fordonet på bästa sätt är det nödvändigt att du känner till området som du vill köra i, och att du vet hur fyrhjulingen reagerar vid olika situationer. Välj noga var du vill köra. Kör bara på befintliga vägar/stigar och undvik terräng där du inte har något att göra, exempelvis farliga stigningar eller våt områden. Var uppmärksam på hjulspår, hål och andra farliga hinder. Den erfarna föraren undviker problem genom att hålla sig borta från farliga eller riskabla situationer och genom att köra väl. Erfarna förare studerar

körområdet grundligt. Om du vet vilka hinder eller faror som väntar, är du väl förberedd innan du når fram till dem.

Var säker på att väljer rätt hastighet i förhållande till terrängen som du kör i.

Rätt hastighet beror på:

- Siktförhållanden
- Erfarenhet
- Om det är plant eller kuperat
- Körunderlaget (skrovligt eller halt)
- Andra personer i området

### **Körning i olika terrängförhållanden:**

När du har fått erfarenhet av din fyrhjuling kanske du vill köra med den i andra områden eller situationer, alla med olika typer av faror och olika säkerhetsregler. Var uppmärksam på att det finns områden som är direkt olämpliga och för farliga att köra i. Detta kan exempelvis vara i en sandgrop, där du riskerar att störta ner.

### **Lera och vatten:**

Din fyrhjuling klarar av att köra i en del gyttja och vatten, men var uppmärksam på att:

- Fotsteget blir halt.
- Vattnet inte är för djupt.
- Kontrollera bromsarna när du är uppe ur vattnet.

### **Snö:**

Det kan vara otroligt roligt att köra i snö, men det är självklart också mer riskfyllt. Dels för att det är halt och dels för att körförhållandena blir otydligare. Använd förnuftet när du kör.

Vi förbehåller oss rätten att ändra de tekniska parametrarna och specifikationerna för denna produkt utan föregående varsel.