

Original  
Manual

---



9053582

DK: Plænelufter / vertikalskærer

S: Gräsluftare / vertikalklippare

D: Rasenlüfter / Vertikutierer

GB: Lawn scarifier / vertical blades



DK

S

D

GB

[www.p-lindberg.dk](http://www.p-lindberg.dk)  
[www.p-lindberg.no](http://www.p-lindberg.no)  
[www.p-lindberg.se](http://www.p-lindberg.se)  
[www.p-lindberg.de](http://www.p-lindberg.de)



**Plænelufter - Varenr. 9053582**

**Beskrivelse:** Plænelufter/mosfjerner. Vertikalskærer der kan bruges til at lufte plænen med / fjerne mos med i græsplænen.

**Anvendelsesområder:** Knivene vertikalskærer sig ned i græsset, så rødderne får lys og luft hvilket giver bedre vækstbetingelser. Samtidig fjernes mos i plænen.

**Tilsligtet brug:** Udstyret må kun bruges som beskrevet i denne manual – enhver anden brug betragtes som forkert.

**Indhold**

Tekniske specifikationer:.....	1
Overblik over udstyret:.....	2
Sikkerhedsinstruktioner:.....	3
Før ibrugtagning:.....	4
Ibrugtagning:.....	4
Drift:.....	5
Rengøring / vedligeholdelse:.....	5
EU Overensstemmelseserklæring:.....	7

**Tekniske specifikationer:**

Model	LS2
Motor	4-takts 179 cc
Arbejdsbredde	460 mm, 48 knivblade
Hjul	4 stk. 8" massive gummihjul
Antal niveauer	7
Arbejdsdybde	0-30 mm
Håndtag	Indstilleligt
Vægt	66 kg
Pakke str.	73 x 73 x 62 cm

## Overblik over udstyret:

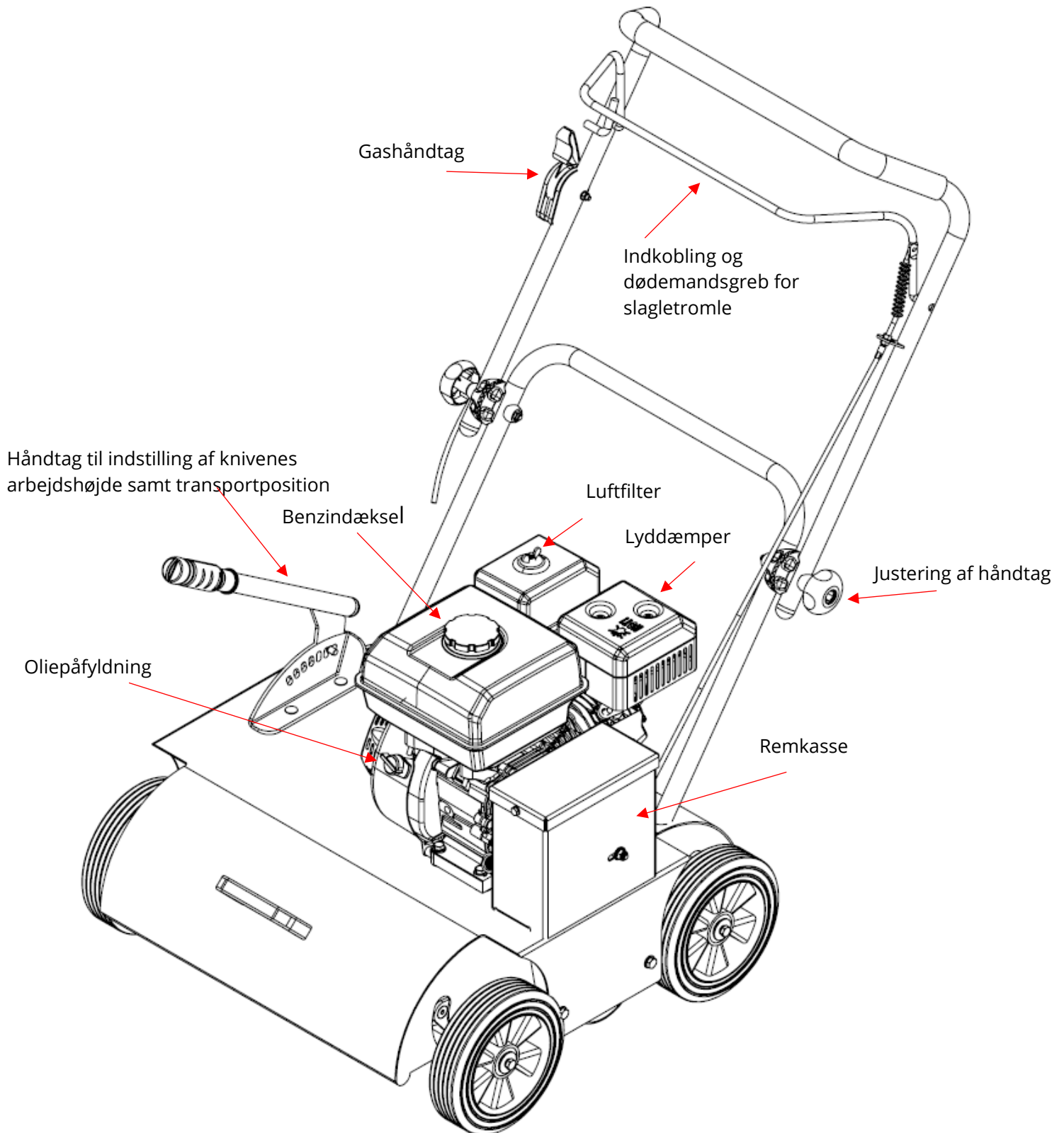

Figur 1

## Sikkerhedsinstruktioner:

Alle sikkerhedsinstruktioner skal følges, når denne plænelufter anvendes. Lær udstyret og dets funktioner at kende forud for ibrugtagningen. Sørg for at vide hvordan maskinen stoppes og slukkes hurtigt i tilfælde af ulykke. Brug altid solidt, skridsikkert fodtøj ved brug af plænelufteren. Alle sikkerheds- og vedligeholdelsesinstruktioner for plænelufteren er givet for at sikre brugerens sikkerhed.



Plænelufteren må ikke bruges på andre måder end den i denne brugsanvisning beskrevet.



Brug kun originalt tilbehør og reservedele. Monteres ikke-godkendte dele kan de øge risikoen for problemer og det er derfor ikke tilladt. Leverandøren kan ikke holdes ansvarlig for skader på personer eller materiel, som er forårsaget af brugen af ikke-godkendte dele.



Garantien bortfalder ved brug af ikke-godkendte reservedele og tilbehør.



Før maskinen tages i brug første gang bør brugeren læse hele manualen grundigt igennem.



Maskinens bruger er ansvarlig for omgivelsernes sikkerhed. Brug aldrig maskinen i nærheden af andre personer, særligt ikke børn, eller dyr.



Mindreårige må ikke betjene maskinen.



Maskinen må kun lånes ud til personer, som er bekendt med dens drift. Manualen bør altid følge med maskinen, når den udlånes til andre.



Maskinen bør kun betjenes af personer, som er udhvilede og som er sunde og raske. Hvis arbejdet er trættende, bør man holde regelmæssige pauser. Brug ikke maskinen under påvirkning af alkohol.



Styreenhederne som er monteret fra fabrikken (f.eks. gaskablet i håndtaget), må ikke fjernes eller afdækkes.



Tjek altid forud for start, at bolte og møtrikker er korrekt spændte.



Tjek oliestanden, før motoren startes.



## "Advarsel! Roterende knive"

Det er farligt at bruge maskinen på stejle skrånninger!  
Brug kun maskinen på arealer, hvor den kan betjenes sikkert!



## Før ibrugtagning:

Kassen indeholder maskine og manual.

Plænelufteren er næsten klar til brug ved levering. Kun håndtaget skal monteres. Sæt den nederste del fast med bolte. Monter derefter den øverste del og fold hele håndtaget ud og fastgør i den ønskede position med fingerskruerne (a).

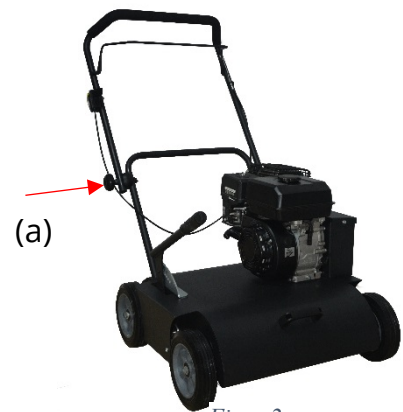

Figur 2

## Ibrugtagning:



Før brug følg da alle instruktioner vedr. klargøring af motor i motor-manualen.

Før start fjern da alle fremmedlegemer fra arealet, som f.eks. sten, glas, grene og lignende som kan skade maskinen. Tjek også at alle bolte og møtrikker er spændte.

## Start:

Sæt gashåndtaget til fuld gas og choker. Træk i startsnoren, se figur 3.

Følg instruktionerne for start af motoren i motormanualen.

## Stop:

Sæt gashåndtaget til minimum gas.

Følg instruktionerne for standsning af motoren i motormanualen.

Choker

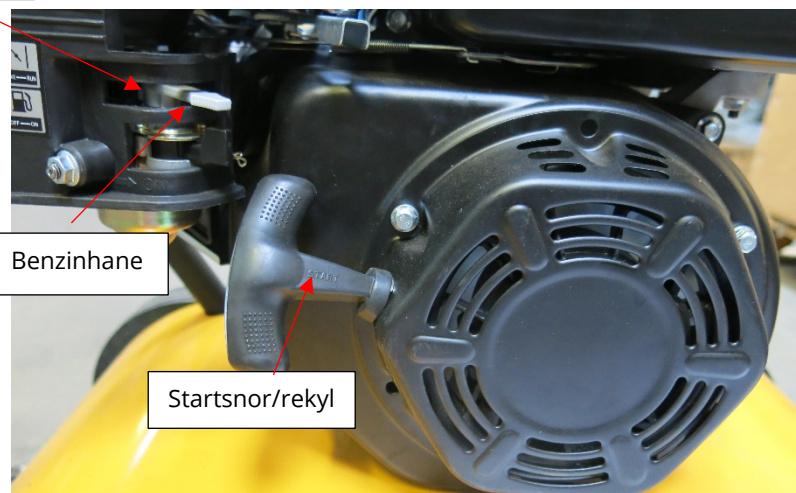

Figur 3

## Justering af knive:

Arbejdsdybden kan justeres på håndtaget på højre side af maskinen. Samme håndtag bruges til at løfte knivene op til transportposition. Se figur 4.



Figur 4

## Drift:

Plænelufteren bruges til at løsne mos etc. fra plænen. Maskinens knive roterer i kørselsretningen og hjælper dermed til maskinens fremdrift.

Start motoren og sænk maskinen til arbejdsposition ved hjælp af håndtaget på højre side af maskinen. Aktiver gashåndtaget og kobl motoren helt til. Bevæg maskinen frem og tilbage på plænen. Efter den første luftning, fjern da alt løst mos fra plænen. Skulle der stadig være mos tilbage i plænen, køр da en omgang mere med en vinkel på 90 grader i forhold til tidligere luftning. Se figur 5.

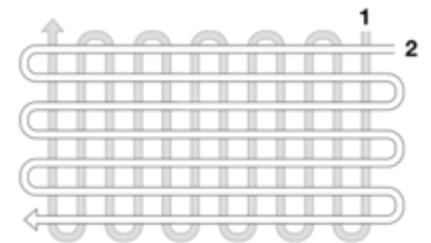

Figur 5

## Rengøring / vedligeholdelse:

Efter brug fjernes mos, der har samlet sig på maskinen. Sluk for motoren og fjern tændrørshætten og vip maskinen bagover. Rengør undersiden af skærmen med en børste.

Rengøres maskinen med vandslange, brug da et lavt vandtryk for ikke at beskadige maskinens mærkater. Undgå også at sprøjte direkte på lejerne. Efter rengøring er det en god idé at starte maskinen og lade rotorbladene køre uden modstand i kort tid.



Brug aldrig højtryksrensere til at rengøre plænelufteren.

**Spray med** rustbeskyttelse på udsatte steder.

**Vip aldrig** maskinen mere end 20 grader, da dette kan forårsage olielækage ind i cylinderen.

**Følg altid** motormanualens instruktioner, når der udføres vedligeholdelse på motoren.

## Remkasse:

Bemærk at remkassen skal afmonteres helt i tilfælde af udskiftning af drivrem.



Figur 6

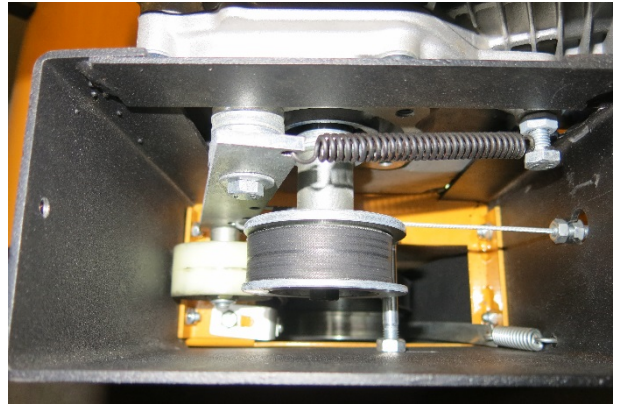

Figur 7

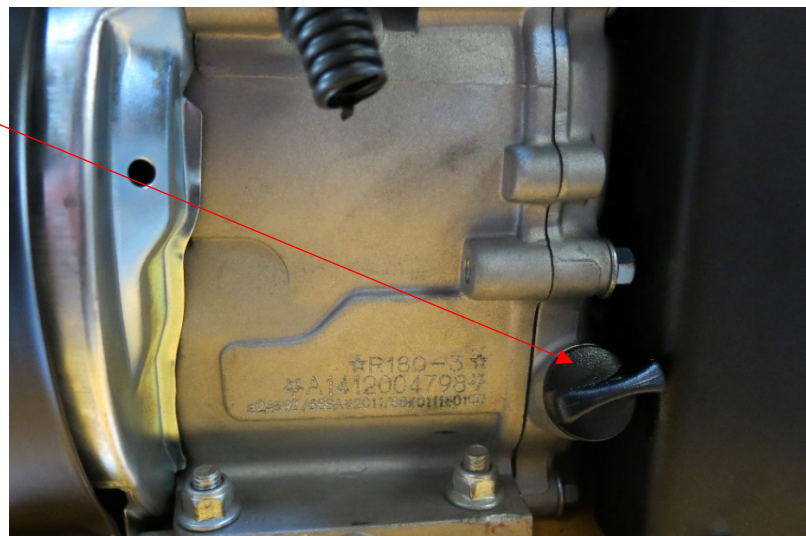
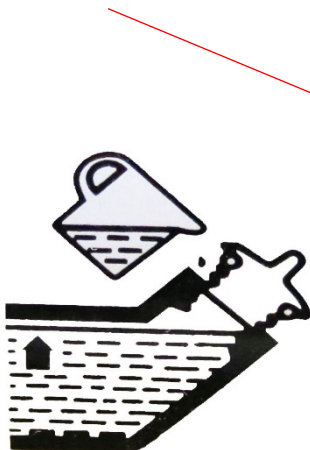

## Oliepåfyldning:



Figur 8



## EU Overensstemmelseserklæring:

<b>EU OVERENSSTEMMELSESERKLÆRING</b> 	
EU – importør:	P. Lindberg A/S Sdr. Ringvej 1 6600 Vejen Tlf.: 70212626 E-mail: salg@p-lindberg.dk CVR: 25903110 <a href="http://www.p-lindberg.dk">www.p-lindberg.dk</a>
Erklærer herved at følgende maskine:	<i>Plæneluffer</i> <i>PL varenummer 90 53 582</i>
Type / model:	<i>LS2</i>
Er i overensstemmelse med følgende direktiver:	<i>2006/42/EEC</i> <i>2014/30/EEC</i>
Anvendte standarder og normer:	<i>EN 709:1997+A4:2009/AC</i> <i>EN ISO 14982:2009</i>
Dato og ansvarlig underskrift:	<i>Vejen d. 07-09-2018</i>  <i>P. Lindberg A/S</i>  <i>Erik T Lauritsen</i> Direktør 

Vi forbeholder os ret til uden foregående varsel at ændre de tekniske parametre og specifikationer for dette produkt.

## Gräsluftare - Art. 9053582

**Beskrivning:** Gräsluftare/mossrivare. Vertikalklipparen kan användas till att lufta gräsmattan som i sin tur ser till att mossa försvinner

**Användning:** Knivarna vertikalskär ned i gräset så att rötterna får ljus och luft vilket ger bättre växtlighet samtidigt som mossa avlägsnas.

Utrustningen ska endast användas som manualen avser. All annan användning undanbedes.

## Innehåll

Tekniska specifikationer .....	1
Överblick över utrustningen.....	2
Säkerhetsinstruktioner .....	3
Innan användning.....	4
Användning .....	4
Drift .....	5
Rengöring/underhåll .....	5
EU Försäkran om överensstämmelse .....	7

## Tekniska specifikationer

Modell	LS2
Motor	4-takts 179 cc
Arbetsbredd	460 mm, 48 knivblad
Däck	4 st. 8" massiva gummidäck
Antal nivåer	7
Arbetsdjup	0-30 mm
Handtag	Inställningsbart
Vikt	66 kg
Paket storlek	73 x 73 x 62 cm

## Överblick över utrustningen

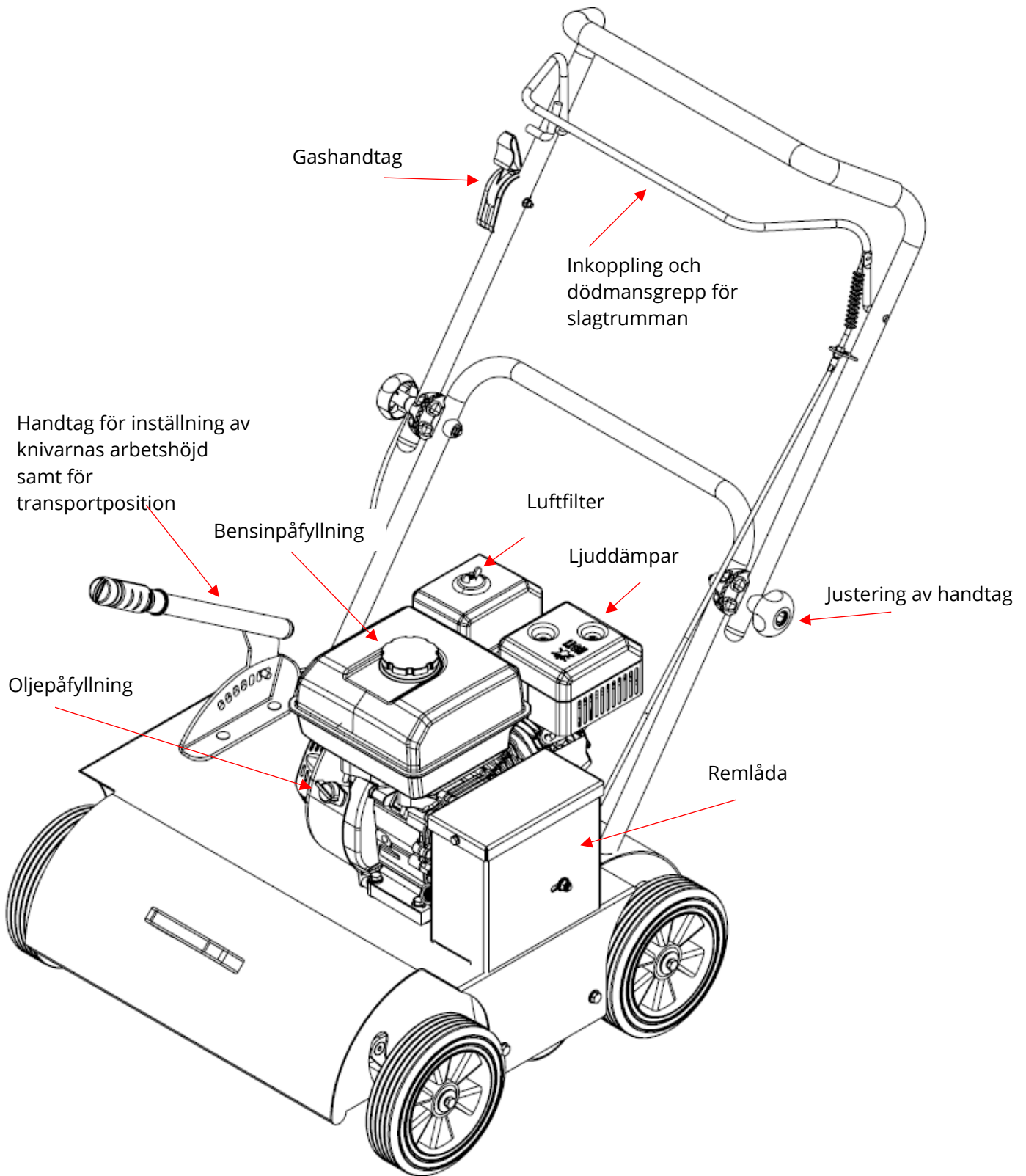

Figur 1

## Säkerhetsinstruktioner

Alla säkerhetsinstruktioner ska följas när gräsluftaren används. Lär dig utrustningen och dess funktioner innan användning. Att förstå hur ON/OFF fungerar är väldigt viktigt. Använd alltid godkänd säkerhetsutrustning.



Gräsluftaren får inte användas till andra uppgifter än den är ämnad för.



Använd alltid originalreservdelar. Om det används icke-godkända delar kan det öka risken för problem. Leverantören ska inte hållas ansvarig för skador på personer eller material som är förorsakat av att användaren inte använt originaldelar.



Garantin bortfaller vid användning av icke-godkända reservdelar och tillbehör.



Innan maskinen tas i bruk för första gången bör användaren läsa hela manualen grundligt.



Maskinens användare är ansvarig för att omgivningens säkerhet. Använd aldrig maskinen i närheten av andra personer, särskilt inte barn, eller djur.



Minderåriga ska inte använda maskinen



Maskinen får endast lånas ut till personer som är bekant med driften. Manualen bör alltid följa med maskinen när den lånas ut till andra.



Maskinen bör endast användas av friska personer. Om arbetet är uttröttande, kom ihåg att ta pauser. Använd inte maskinen påverkad av alkohol.



Styrenheterna som är monterat från fabrik (ex. gaskabeln i handtaget) får inte avlägsnas.



Kontrollera alltid innan start att alla skruvar och muttrar är fastspända.



Kontrollera oljenivån innan start.



## **OBSERVERA!** Roterande knivar

Det är farligt att använda maskinen på torra ytor.

Använd endast maskinen på ytor som kan betjänas på ett säkert sätt.



## Innan användning

Paketet innehåller maskin och manual.

Gräsluftaren är nästan klar för användning vid leverans.

Endast handtaget ska monteras. Sätt fast den nedersta delen med bult. Montera därefter den övre delen och fäll ut hela handtaget och fäst den i önskad position med skruv (a)



Figur 2

## Användning



Innan användning följ anvisningarna gällande motorn.

Innan start avlägsna alla främmande objekt från området som exempelvis sten, glas, grenar och liknande som kan skada maskinen. Kontrollera också att alla bultar och muttrar är spända.

### **Start:**

Sätt gashandtaget på full gas och choke. Dra i startsnöret, se figur 3.

Följ instruktionerna för start av motorn i motormanualen.

### **Stopp:**

Sätt gashandtaget till minimum gas.

Följ instruktionerna för att stanna motorn i motormanualen.

Choke

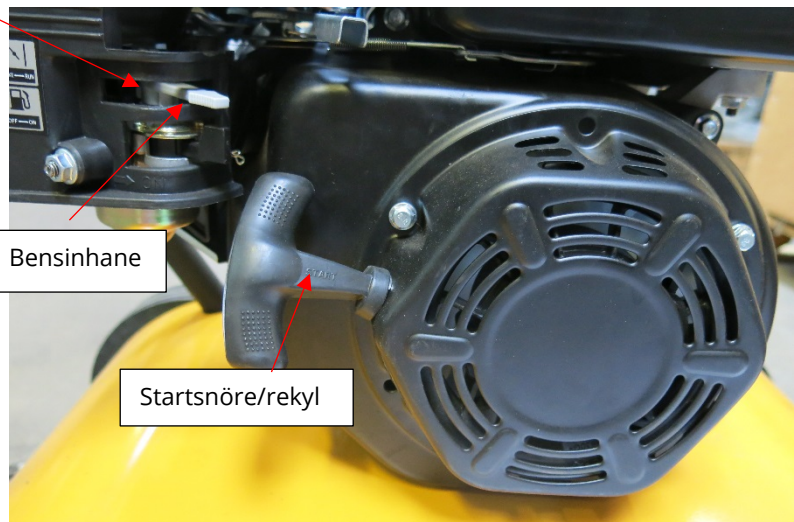

Figur 3

## Justering av knivar:

Arbetsdjupet kan justeras på handtaget på högra sidan av maskinen. Samma handtag används till att lyfta upp knivarna till transportposition. Se figur 4.



Figur 4

## Drift

Gräsluftaren kan användas till att avlägsna mossa från gräsmattan. Maskinens knivar roterar i färdriktningen, de hjälper maskinen med framdriften.

Starta motorn och sänk maskinen till arbetsposition med hjälp av handtaget på högra sidan av maskinen. Aktivera gashandtaget och koppla till motorn. Dra maskinen fram och tillbaka på området. Efter första luftningen avlägsna allt löst mossa från gräsmattan. Skulle det fortsatt vara mossa i gräset, kör en extra gång med en vinkel på 90 grader i förhållande till tidigare luftningar. Se figur 5.

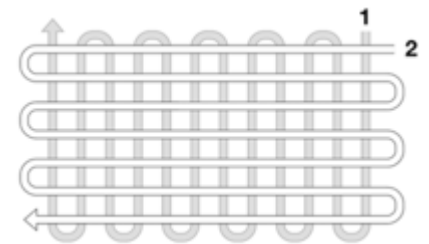

Figur 5

## Rengöring/underhåll

Efter användning avlägsna mossa som har fastnat på maskinen. Stäng av motorn och avlägsna tändstiftet och vicka maskinen bakåt. Rengör undersidan av skärmen med en borste.

Rengörs maskinen med vattenslang, använd då ett lågt tryck för att inte skada maskinens kanter. Undgå också att spruta vatten direkt på lagren. Efter rengöring är det en god idé att starta maskinen och låta knivarna köra utan motstånd.



Använd aldrig högtryckstvätt för att rengöra gräsluftaren.

**Spraya med** rostskyddsmedel på utsatta platser.

**Vicka aldrig** maskinen mera än 20 grader det kan förorsaka oljeläckage in i cylindern.

**Följ alltid** motormanualens instruktioner när det ska utföras underhåll på motorn.

## Remlåda

Observera att remlådan ska avmonteras helt vid byte av drivrem.

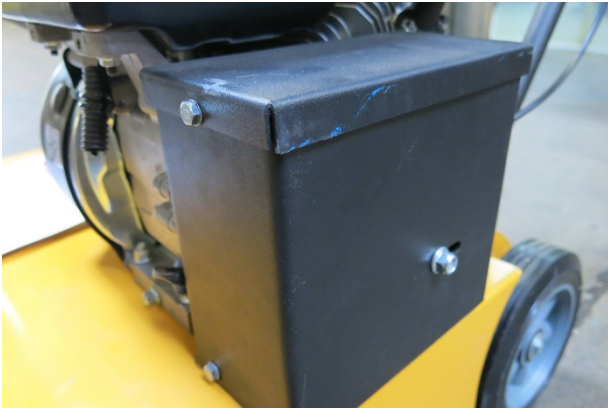

Figur 6

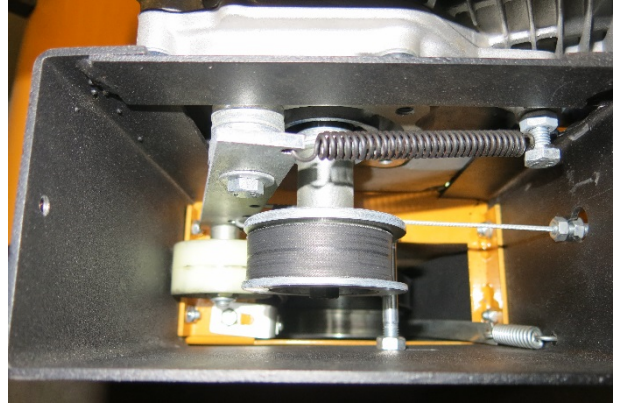

Figur 7

## Oljepåfyllning

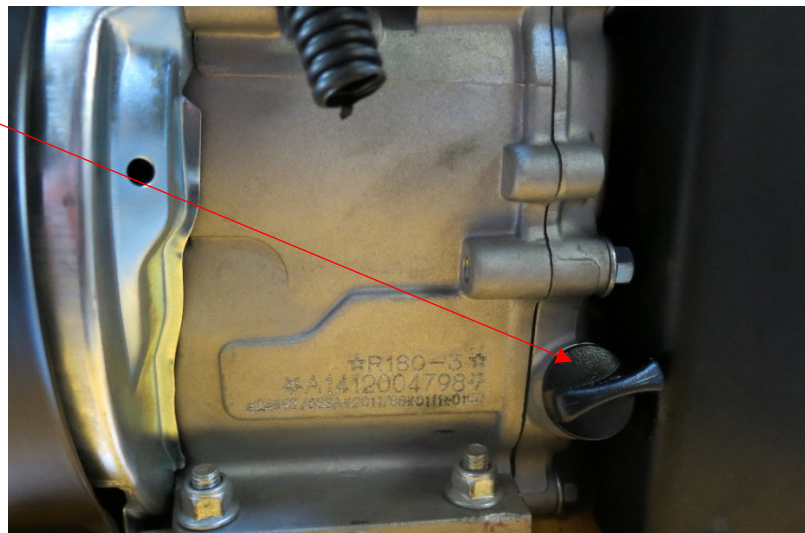
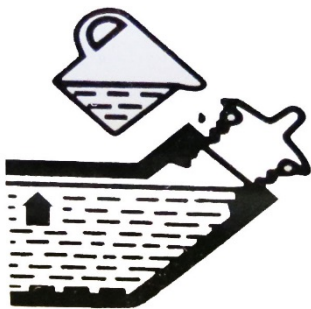

Figur 8

## EU Försäkran om överensstämmelse

EU-FÖRSÄKRAN OM ÖVERENSSTÄMMELSE 	
EU – importör:	P. Lindberg A/S Sdr. Ringvej 1 DK-6600 Vejen Tlf.: +45 70212626 E-mail: salg@p-lindberg.dk CVR: 25903110 <a href="http://www.p-lindberg.dk">www.p-lindberg.dk</a>
Härmed förklara att följande maskin:	Gräsluftare PL art. 90 53 582
Type / modell:	LS2
Överensstämmer med följande direktiv:	2006/42/EEC 2014/30/EEC
Tillämpade standarder och normer:	EN 709:1997+A4:2009/AC EN ISO 14982:2009
Datum och signatur:	Vejen d. 07-09-2018  P. Lindberg A/S  Erik T Lauritsen Direktør 

Vi förbehåller oss rätten utan förvarning ändra tekniska parametrar och specifikationer för denna produkt.



D

Original  
Bedienungsanleitung



**Rasenlüfter/Vertikutierer – Artikelnr. 9053582**

**Beschreibung:** Rasenlüfter/Moosentferner. Vertikutierer zum Belüften des Rasens/zum Entfernen von Moos im Rasen.

**Einsatzbereiche:** Die Klingen schneiden vertikal ins Gras, sodass die Wurzeln Licht und Luft bekommen, was für bessere Wachstumsbedingungen sorgt. Gleichzeitig wird Moos aus dem Rasen entfernt.

**Zweckmäßige Verwendung:** Das Gerät darf ausschließlich wie in diesem Handbuch beschrieben verwendet werden. Jegliche andere Art der Verwendung wird als falsch angesehen.

**Inhalt**

Technische Daten: ..... 1  
Geräteübersicht: ..... 2  
Sicherheitsanweisungen: ..... 3  
Vor der Inbetriebnahme: ..... 4  
Inbetriebnahme: ..... 5  
Betrieb: ..... 6  
Reinigung/Wartung: ..... 6  
EU-Konformitätserklärung: ..... 8

**Technische Daten:**

Modell	LS2
Motor	4-Takt, 179 CC
Arbeitsbreite	460 mm, 48 Klingen
Räder	4 Stk. massive 8"-Gummiräder
Höhenstufen	7
Arbeitstiefe	0-30 mm
Griff	Einstellbar
Gewicht	66 kg
Verpackungsgröße	73 x 73 x 62 cm

## Geräteübersicht:



Abbildung 1

## Sicherheitsanweisungen:

Bei der Nutzung dieses Rasenlüfters müssen alle Sicherheitsanweisungen befolgt werden. Machen Sie sich mit dem Gerät und seinen Funktionen vor der Inbetriebnahme vertraut. Vergewissern Sie sich, dass Sie das Gerät anhalten und im Falle eines Unfalls schnell abschalten können. Tragen Sie feste rutschfeste Schuhe, wenn Sie den Rasenlüfter benutzen. Alle Sicherheits- und Wartungsanweisungen für den Rasenlüfter dienen der Sicherheit des Benutzers.

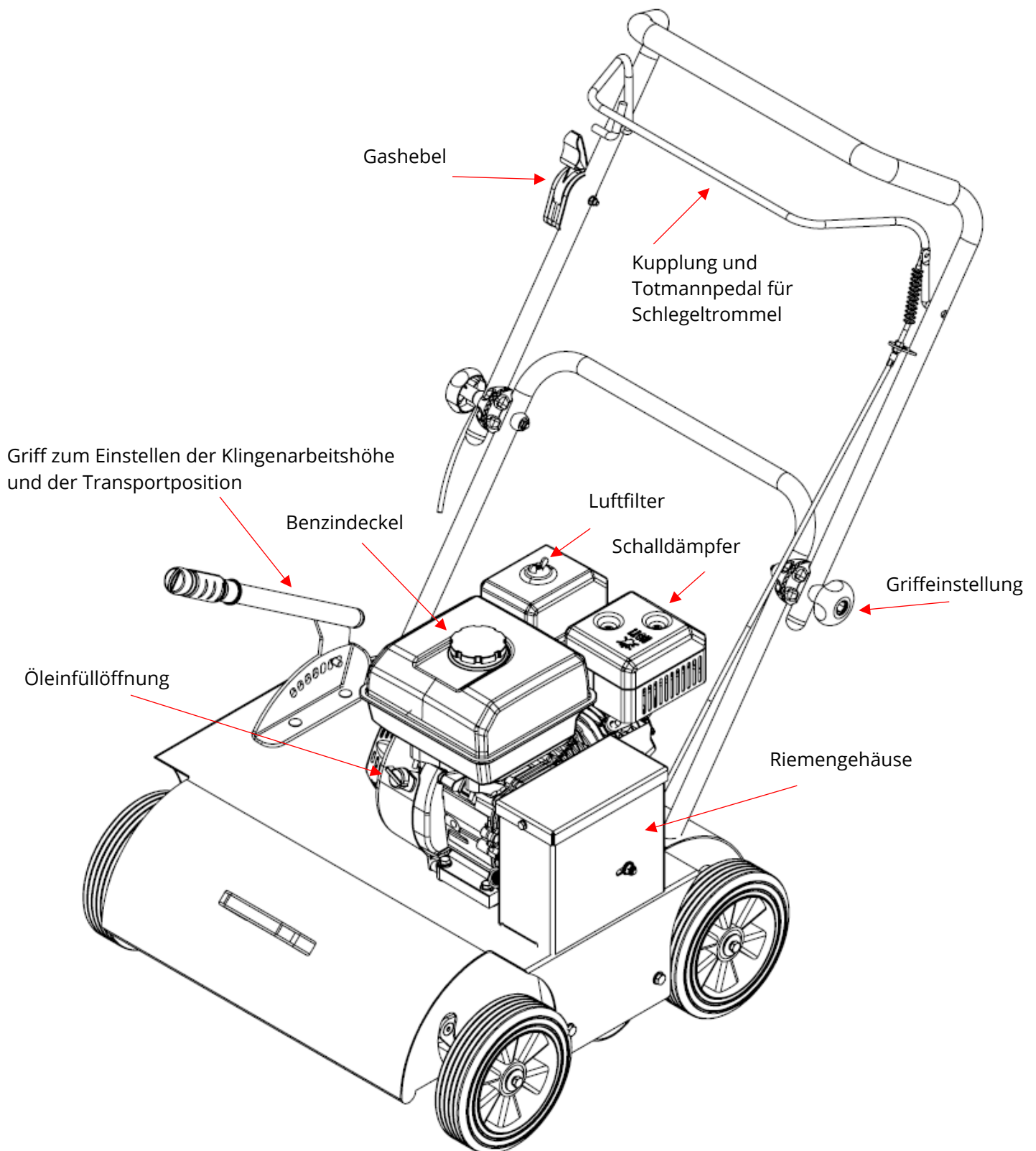

Der Rasenlüfter darf nicht anders als in dieser Bedienungsanleitung beschrieben genutzt werden.



Nur Originalzubehör und -ersatzteile verwenden. Werden nicht zugelassene Teile montiert, kann dies die Problemanfälligkeit erhöhen. Dies ist daher nicht erlaubt. Der Lieferant haftet nicht für Personen- oder Sachschäden, die durch die Montage von nicht zugelassenen Teilen verursacht werden.



Bei der Verwendung von nicht zugelassenen Ersatzteilen und Zubehör erlischt die Garantie.



Vor der ersten Inbetriebnahme des Geräts sollte der Benutzer das gesamte Handbuch gründlich lesen.



Der Benutzer des Geräts ist für die Sicherheit im Arbeitsbereich verantwortlich. Verwenden Sie das Gerät niemals in der Nähe von anderen Personen, besonders Kindern, oder Tieren.



Minderjährige dürfen das Gerät nicht bedienen.



Das Gerät darf nur an Personen verliehen werden, welche sich mit dem Betrieb auskennen. Das Handbuch muss stets mitgegeben werden, wenn das Gerät ausgeliehen wird.



Das Gerät darf nur von gut ausgeruhten, gesunden Personen bedient werden. Wird man durch die Arbeit müde, sollte man regelmäßige Pausen einlegen. Verwenden Sie das Gerät niemals unter dem Einfluss von Alkohol.



Die ab Fabrik montierten Steuerungselemente (z. B. Gaskabel im Griff) dürfen nicht entfernt oder abgedeckt werden.



Kontrollieren Sie vor jedem Start, ob Schrauben und Muttern richtig angezogen sind.



Kontrollieren Sie vor dem Starten des Motors den Ölstand.



### **„Achtung! Rotierende Klingen“**

Der Einsatz des Geräts auf steilen Hängen ist gefährlich! Verwenden Sie das Gerät nur in Bereichen, in denen die Verwendung sicher ist!



## **Vor der Inbetriebnahme:**

Die Verpackung enthält das Gerät und das Handbuch. Der Rasenlüfter ist bei der Lieferung beinahe für die Verwendung bereit. Nur der Griff muss montiert werden. Befestigen Sie den unteren Teil mit den Schrauben. Montieren Sie danach den oberen Teil und klappen Sie den ganzen Griff heraus. Fixieren Sie ihn mit den Fingerschrauben (a) in der gewünschten Position.



Abbildung 2

## Inbetriebnahme:

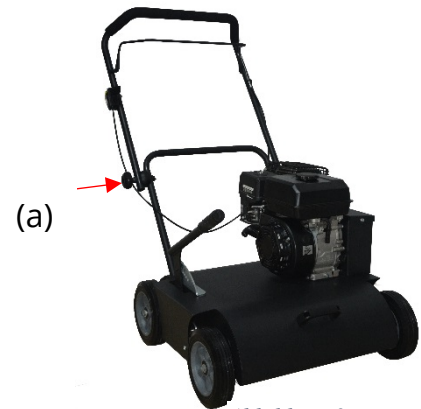

Beachten Sie vor der Inbetriebnahme alle Anweisungen bezüglich Vorbereiten des Motors im Motorhandbuch.

Entfernen Sie vor der Inbetriebnahme alle Fremdkörper wie Steine, Glas, Äste usw., welche das Gerät beschädigen könnten, aus dem Bereich. Sorgen Sie dafür, dass alle Bolzen und Muttern festgezogen sind.

### Start:

Stellen Sie den Gashebel auf Vollgas und Choker. Ziehen Sie an der Startschnur, siehe Abbildung 3.

*Beachten Sie die Anweisungen zum Anlassen des Motors im Motorhandbuch.*

### Stopp:

Stellen Sie den Gashebel auf minimales Gas.

*Beachten Sie die Anweisungen zum Abstellen des Motors im Motorhandbuch.*



Abbildung 3

## Einstellen der Klingen:

Die Arbeitstiefe kann am Griff an der rechten Seite des Geräts eingestellt werden. Derselbe Griff kann zum Anheben der Klingen in die Transportposition verwendet werden. Siehe Abbildung 4.

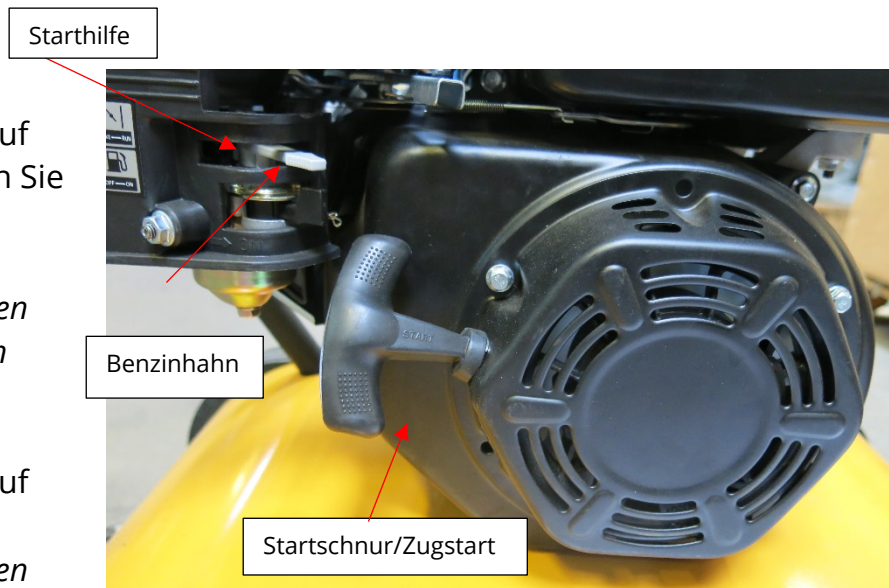

Abbildung 4

## Betrieb:

Der Rasenlüfter kann zum Ablösen von Moos usw. im Rasen verwendet werden. Die Klingen des Geräts rotieren in Fahrtrichtung und unterstützen somit die Vorwärtsbewegung des Geräts.

Starten Sie den Motor und senken Sie das Gerät mithilfe des Griffs an der rechten Seite des Geräts auf Arbeitshöhe ab. Aktivieren Sie den Gashebel sowie den Motor zur Gänze. Bewegen Sie das Gerät auf dem Rasen vor und zurück. Entfernen Sie nach dem ersten Entlüften das gesamte Moos vom Rasen. Sollte noch immer mehr Moos im Rasen vorhanden sein, fahren Sie noch einmal in einem Winkel von 90 Grad im Verhältnis zum bereits gefahrenen Muster. Siehe Abbildung 5.



Abbildung 5

## Reinigung/Wartung:

Nach der Verwendung wird das Moos, das sich am Gerät gesammelt hat, entfernt. Schalten Sie den Motor aus, entfernen Sie den Zündkerzenstecker und kippen Sie das Gerät nach hinten. Reinigen Sie die Unterseite des Gehäuses mit einer Bürste.

Bei der Reinigung des Geräts mit einem Schlauch sollte niedriger Wasserdruck verwendet werden, um die Aufkleber des Geräts nicht zu beschädigen. Vermeiden Sie es außerdem, direkt auf die Lager zu spritzen. Nach dem Reinigen empfiehlt es sich, das Gerät zu starten und die Rotorblätter kurz ohne Widerstand laufen zu lassen.

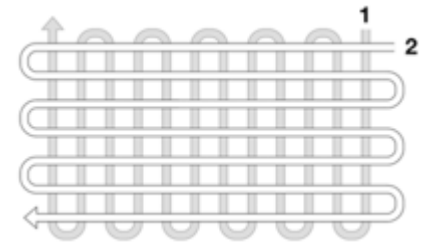

Verwenden Sie niemals einen Hochdruckreiniger für die Reinigung des Rasenlüfters.

**Sprühen Sie** Rostschutz an exponierte Stellen.

**Kippen Sie** das Gerät **niemals** mehr als 20 Grad, da dies zu einem Ölaustritt im Zylinder führen kann.

**Befolgen Sie stets** die Anweisungen im Motorhandbuch, wenn Sie Wartungsarbeiten am Motor durchführen.

## Riemengehäuse:

Bitte beachten Sie, dass das Riemengehäuse für den Austausch des Riemens ganz abgenommen werden muss.



Abbildung 6



Abbildung 7

## Öl nachfüllen:





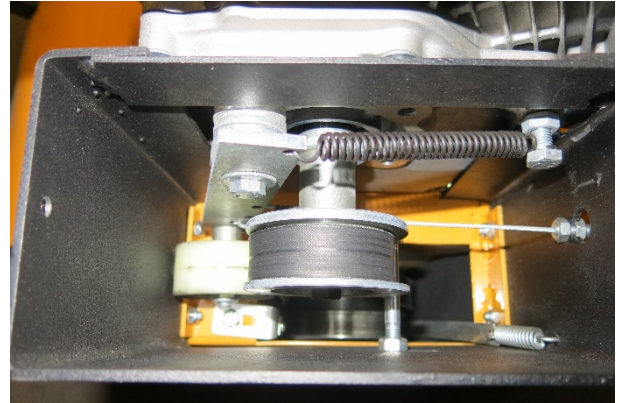

Abbildung 8

## EU-Konformitätserklärung:

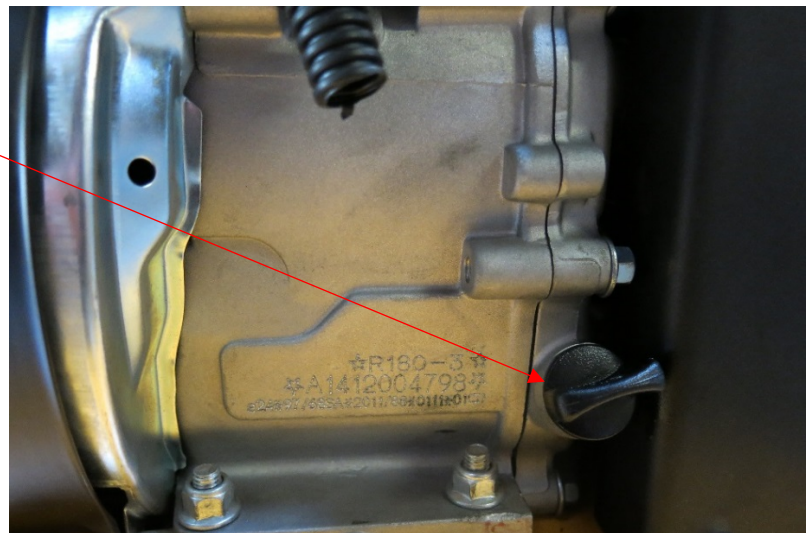
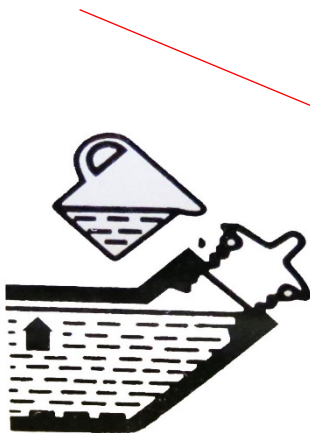
<b>EU-KONFORMITÄTSEKRLÄRUNG</b>		
EU – importeur: P. Lindberg A/S Sdr. Ringvej 1 DK-6600 Vejen Tlf.: +45 70212626 E-mail: <a href="mailto:salg@p-lindberg.dk">salg@p-lindberg.dk</a> CVR: 25903110 <a href="http://www.p-lindberg.dk">www.p-lindberg.dk</a>		
Hiermit wird bestätigt dass die folgenden Maschine:	<i>Rasenlüfter/Vertikutierer PL Artikelnummer 90 53 582</i>	
Typ / Modell:	<i>LS2</i>	
Entspricht den folgenden Richtlinien:	<i>2006/42/EEC 2014/30/EEC</i>	
Angewandte Standards und Normen:	<i>EN 709:1997 + A4:2009/AC EN ISO 14982:2009</i>	
Datum und Unterschrift:	<i>Vejen d. 07-09-2018</i>	
	<i>P. Lindberg A/S</i>  <i>Erik T Lauritsen Direktør</i>	

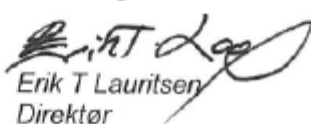
Wir behalten uns das Recht vor, ohne vorherige Information technische Parameter oder Spezifikationen für dieses Produkt zu ändern.



GB  
Original  
Instructions for Use



**Lawn scarifier - Item no. 9053582**

**Description:** Lawn scarifier / moss remover. Vertical blades that can be used to aerate and remove moss from your lawn.

**Areas of use:** The blades cut vertically into the grass to supply light and air to the roots. This provides better conditions for growth, while also removing moss from the lawn.

**Intended use:** Use the lawn scarifier only as described in the manual. All other use is deemed incorrect.

**Contents**

Technical specifications: ..... 1  
Equipment overview: ..... 2  
Safety instructions: ..... 3  
Before using the lawn scarifier: ..... 4  
Using the lawn scarifier: ..... 5  
Operation: ..... 6  
Cleaning/maintenance: ..... 6  
Declaration of Conformity: ..... 8

**Technical specifications:**

Model	LS2
Motor	4-stroke 179 cc
Working width	460 mm, 48 blades
Wheel	4 x 8" solid rubber wheels
No. of levels	7
Working depth	0-30 mm
Handle	Adjustable
Weight	66 kg
Package size	73 x 73 x 62 cm

## Equipment overview:

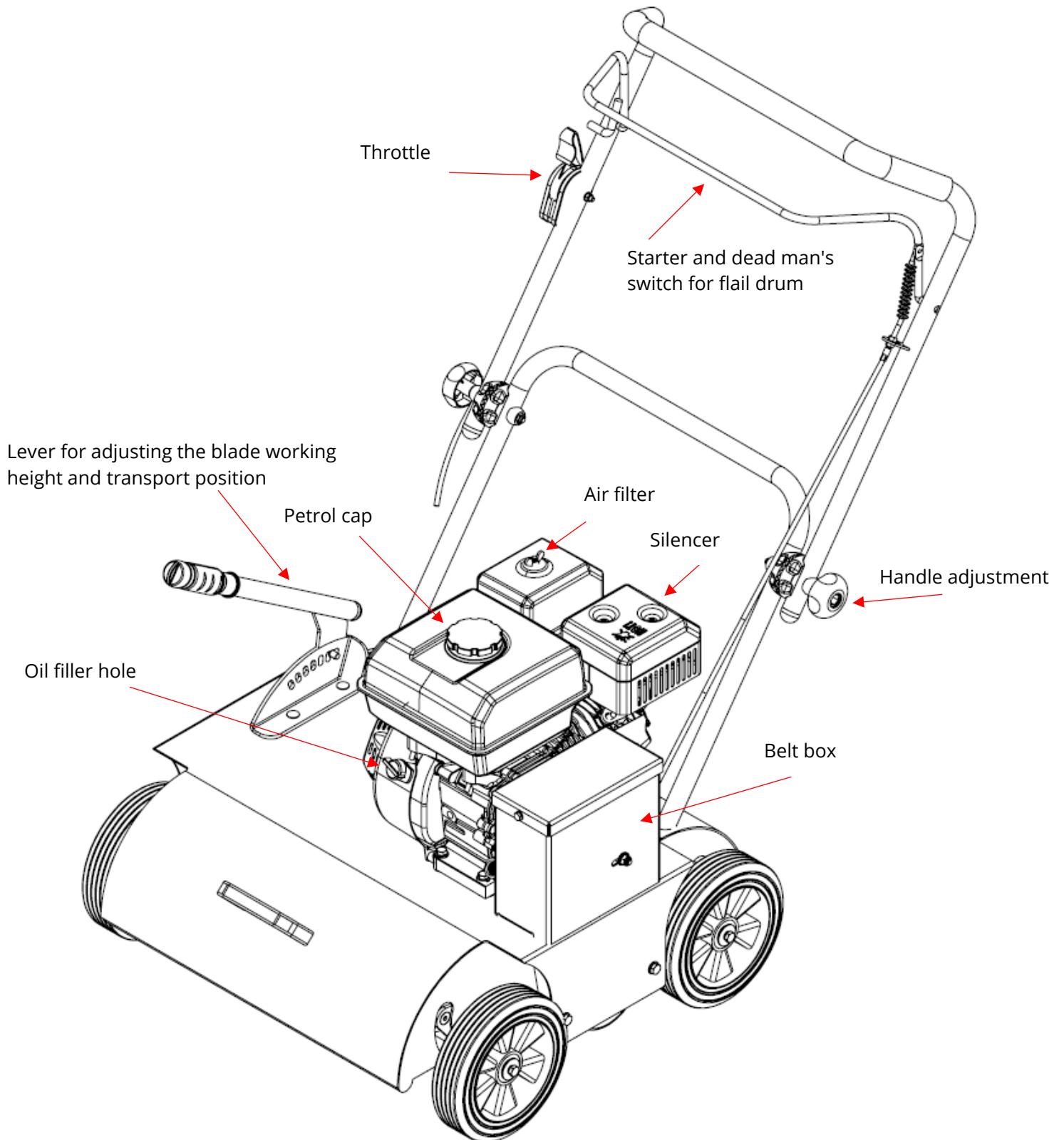

Figure 1

## Safety instructions:

All safety instructions must be followed when using this lawn scarifier. Get to know the equipment and its features before using it. Make sure you know how to stop and switch off the machine quickly in the event of an accident. Always use sturdy, non-slip footwear when using the lawn scarifier. All safety and maintenance instructions are provided to ensure user safety.



The lawn scarifier must not be used in any way that is not described in this manual.



Use only original accessories and spare parts. Installing non-approved parts can increase the risk of problems and is therefore not permitted. The supplier cannot be held responsible for damage to persons or materials that is caused by the use of non-approved parts.



The warranty does not cover the use of non-approved spare parts and accessories.



Before using the machine for the first time, the user should read the entire manual carefully.



The user of the machine is responsible for safety in the area. Never use the machine near other persons, especially not children or animals.



Minors must not be allowed to operate the machine.



The machine must only be loaned out to people who are familiar with its operation. The manual should always remain with the machine when it is loaned out to others.



The machine should only be operated by persons who are fully alert and who are in good health. If the work is tiring, you should take regular breaks. Do not use the machine while under the influence of alcohol.



The control units installed at the factory (e.g. throttle cable in the handle) must not be removed or uncovered.



Before starting the machine, always check that the nuts and bolts are tightened correctly.



Check the oil level before starting the motor.



### "Warning! Rotating blades"

Using the machine on steep slopes is dangerous!  
Only use the machine in areas where it can be operated safely!



## Before using the lawn scarifier:

The box contains the machine and manual.  
The lawn scarifier is almost ready for use when delivered. Only the handle needs to be fitted. Secure the lower part with bolts. Fit the upper part and fold out the entire handle. Secure it in the desired position with the finger screws (a).



Figure 2

## Using the lawn scarifier:



Before use, follow all the instructions in the motor manual for preparing the motor.

Before starting, remove all foreign objects from the area, e.g. stone, glass, branches, which could damage the machine. Make sure that all nuts and bolts are tightened.

### Start:

Set the throttle to full power and activate the choke. Pull the starter cord, see Figure 3. Follow the instructions in the motor manual for starting the motor.

### Stop:

Set the throttle to minimum power. Follow the instructions in the motor manual for stopping the motor.

### Blade adjustment:

The working depth can be adjusted using the lever on the right side of the machine. The same lever is used to raise the blades to the transport position. See Figure 4.

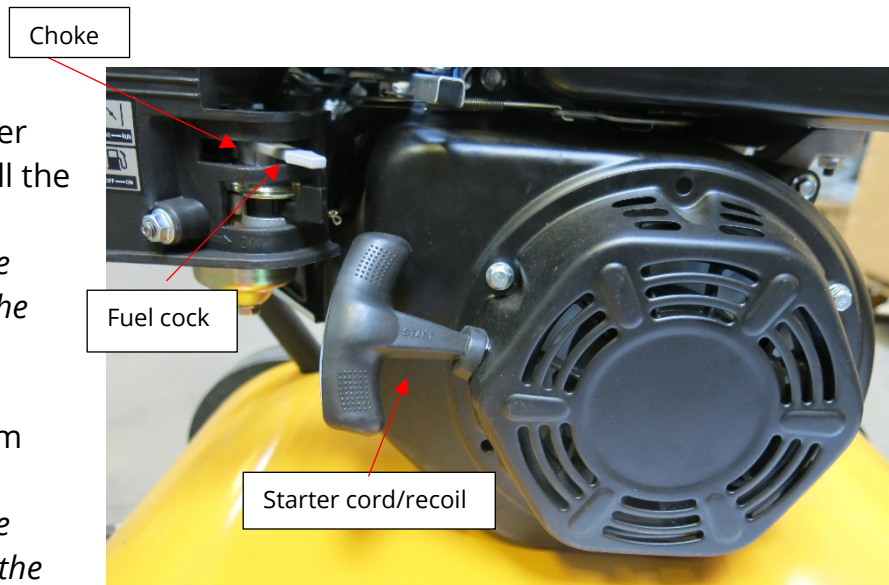

Figure 3



Figure 4

## Operation:

The lawn scarifier is used to loosen moss etc. from the lawn. The machine blades rotate in the direction of travel and thus help to drive the machine forward.

Start the motor and lower the machine to the working position using the lever on the right side of the machine. Activate the throttle and fully depress the clutch. Move the machine back and forth on the lawn. After the first aeration, remove all the loose moss from the lawn. If moss remains on the lawn, run the scarifier over the lawn once more at an angle of 90 degrees to the previous aeration. See Figure 5.

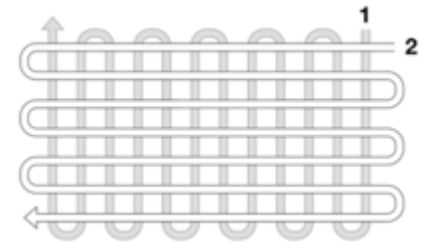

Figure 5

## Cleaning/maintenance:

After use, remove the moss which has accumulated on the machine. Switch off the motor, remove the spark plug cap and turn the machine on its back. Clean the underside of the guard with a brush.

Clean the machine with a water hose. Use a low water pressure to avoid damaging the machine labels. Avoid spraying directly on the bearings. After cleaning, it is a good idea to start the machine and let the rotor blades run without resistance for a short time.



Never use a high pressure cleaner to clean the lawn scarifier.

**Spray** the exposed points with rust protection.

**Never tilt** the machine more than 20 degrees, as this may cause an oil leak in the cylinder.

**Always follow** the motor manual instructions when performing maintenance on the motor.

## Belt box:

Please note that the belt box must be removed completely in order to replace the drive belt.



Figure 6

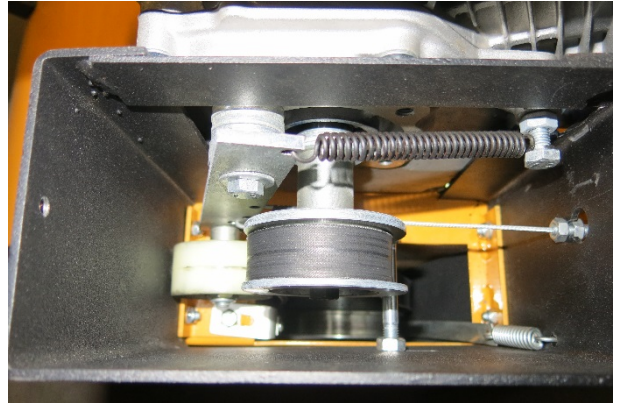

Figure 7

## Topping up the oil:

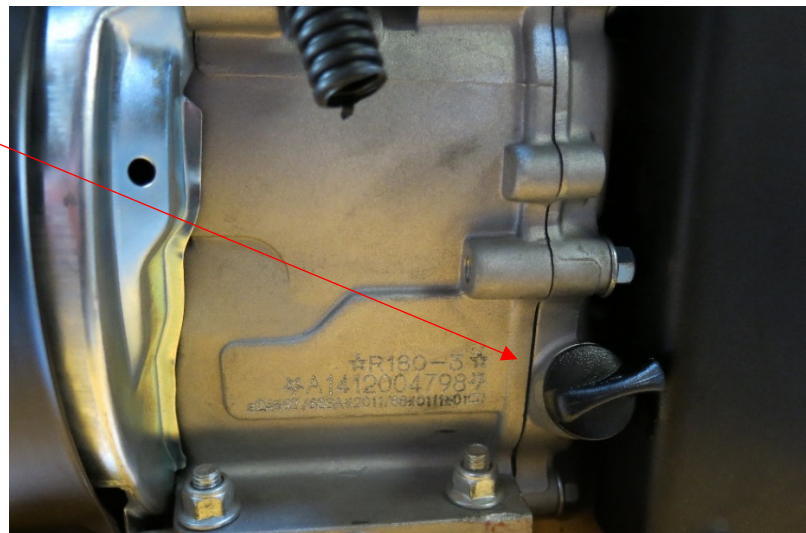
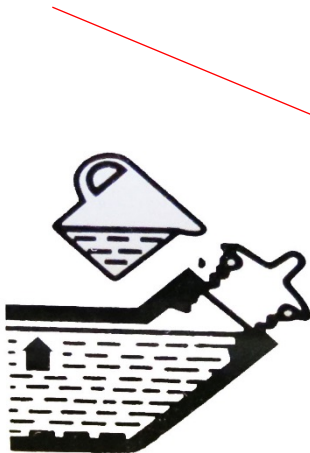





Figure 8

## Declaration of Conformity:

<b>EU DECLARATION OF CONFORMITY</b>		
EU – importer:	P. Lindberg A/S Sdr. Ringvej 1 DK-6600 Vejen Phone: +45 70212626 E-mail: <a href="mailto:salg@p-lindberg.dk">salg@p-lindberg.dk</a> CVR: 25903110 <a href="http://www.p-lindberg.dk">www.p-lindberg.dk</a>	
Hereby declare that the following machine:	<i>Lawn scarifier</i> <i>PL item no.: 90 53 582</i>	
Type / model:	<i>LS2</i>	
Complies with the following directives:	<i>2006/42/EEC</i> <i>2014/30/EEC</i>	
Applied standards and norms:	<i>EN 709:1997 + A4:2009/AC</i> <i>EN ISO 14982:2009</i>	
Date and signature:	<i>Vejen d. 07-08-2018</i>  <i>P. Lindberg A/S</i>  <i>Erik T Lauritsen</i> <i>Direktør</i>	
		

We retain the right to change the technical parameters and specifications of this product without prior notification.